

業務用メラミン食器総合カタログ

Melamine Ware

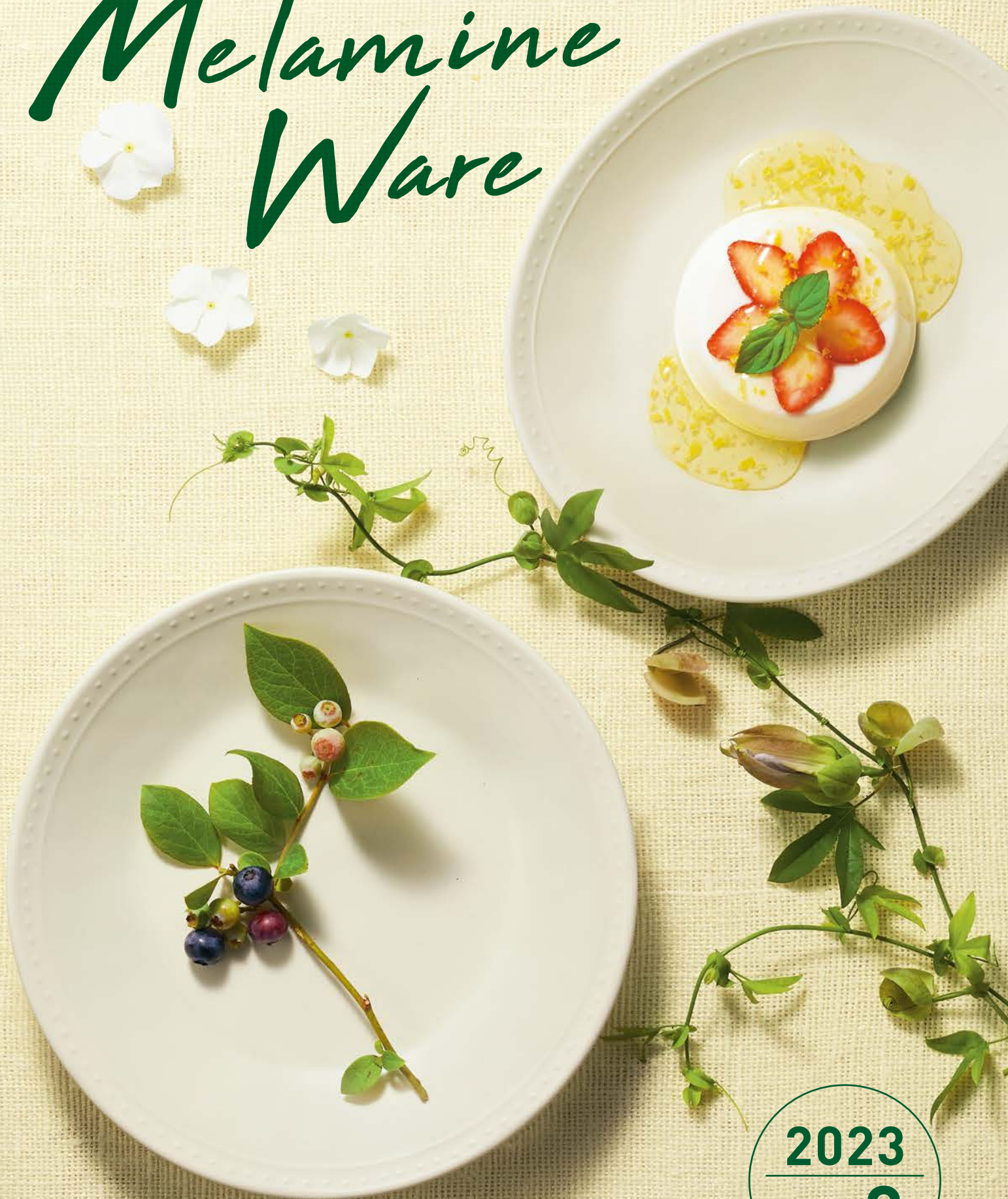

MARUKEI®

2023

vol. 2

Melamine Ware contents

MARUKEI TOPICS 6-9

新製品のご紹介 10

食器・メニューのご提案

病院給食 12-19

高齢者施設給食 20-27

産業給食 28-35

外食・アラカルト(単品) 36-45

ビュッフェ・中食 46

幼児・学校給食 48-50



シンプル モダン

- アルテ **eco** **新製品** 52-54
- ダイナー **新製品** (一部) 55-61
- ウッディ 62-65
- ミナモヴィータ 66-69
- ミナモ **eco** 70
- ミナモ **eco** (一部) 72-75
- クリスタ **新製品** (一部) 76-90



和風

- 菜時器〈さいじき〉エクセル 92-99
- 菜時器〈さいじき〉 100-113
- うずしお 114
- たくみ庵 **新製品** (一部) 116-127
- 天目 **TN** 128
- 天目 **TN**・黒釉 **KY** 129
- 空草土〈くうそうど〉 130-135
- いろしづく 136
- あかね **AKN** 138
- 松風 **MKZ** 140
- 笹風 **SA** 142
- 飛驒路 **HG** 144
- 大和路 **YG** 145
- 溜〈ため〉(あじろ・布目・千筋) 146-151
- 亀甲・曙 他 **eco** (一部) 152
- 漆器(耐熱漆器) 153
- 陶漆 154
- 麺鉢・丼一覧 **eco** (一部) 156-159
- 回転寿司 160



洋風

- スマートボーダー **eco** **新製品** 162
- オーベルジュ **OL・AQ** 164
- アクアグループ **AL** 165
- ナチュレ **NR** 166
- パスタ&エスニック 168
- エスパーニャ **EP** 170
- デルソル **DS** 171
- ルージュロワ **RR0** 172
- ブルーロワ **BR0** 173
- シンプルライン **SN** 174
- メロウブロック **MB** 176
- ブルーシャドー **BS** 178
- ライムライン **LL** 179
- エトセトラ 180
- レリーフプラター 182



中華

- ラーメン鉢 他 **eco** (一部) 184-187
- 牡丹鳳凰 **HO** 188
- 五彩〈ごさい〉 **GO** 189
- 赤内白 **R/W**・レンゲ 190



病院・ 高齢者施設

高機能超耐熱食器

- 高機能超耐熱食器の特長 192
- ヒートサーブハイブリッド **新製品** (一部) 194-199
- ヒートサーブエクセル・ヒートサーブの特長 200
- ヒートサーブエクセル 202-204
- ヒートサーブ 205-215
- マイクロサーブ **新製品** 216

温冷配膳車対応食器

- 温冷配膳車対応食器の特長 218-221
- 里ごよみ **STG** 222
- 和ごころPLUS 224
- 和ごころ 226
- はるる **HL** 228-230
- リーフル **LF** 231-233
- 彩てまり **AR** 233
- 花さらさ **HSS** 234
- 花短冊 **HT** 236
- 紅からくさ **BKK** 238
- 彩花〈さいか〉 **SI** 240-242
- そよかぜ **SO** 242
- 宇宙〈そら〉 **SOL** 243

小容量プチ食器

- プチフルール **PFL** 244
- みずは **MZH** 245
- プチ食器一覧 246-248



UD食器・PPカバー

UD (ユニバーサルデザイン) 食器 コモン

コモン色葉 [CIH]	251
コモンコバナ [CKO]	252
コモンブルー [CB]	252
コモンオレンジ [CO]	252
コモンマグカップ [CB・CO・WI]	253
コモンカトラリー [SLV]	253

自助食器 コモンユニ

コモンアーク [CAQ]	255
コモンノバナ [CNO]	255
コモンARC [CAC]	256
コモンコバナ [CKO]	256
イエローC [Y]	256

PPカバー

PPカバー [IW・CL・BN] 新製品 (一部)	257-261
皿 枠 [CL]	262

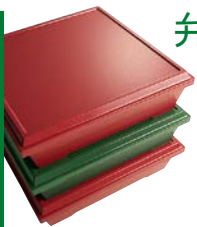

弁当箱

スタックボックス	264
対応プレート	266
松花堂弁当箱	267
対応中合 eco (一部) 新製品 (一部)	268-273
ランチプレート 新製品	274



高強化磁器

高強化磁器

マックスセラ・マイティ	276-283
マックスセラ・マイティ ソフブルー [SOB]	284

強化磁器 キッズウェア

たまひよこ [TH]	356
------------	-----

高強化磁器 キッズウェア

ホワイトピア [WP]	358
-------------	-----

高強化磁器 スクールウェア

サークル [CR]	359
-----------	-----



大型食器・取り皿

ボールプレート	286-289
盛鉢・盛皿	290-292
取り皿 eco (一部) 新製品 (一部)	293-298



テーブルグッズ

PC・ASクリア	300-302
COPクリア	303
UDカップ	304-306
カップ eco (一部) 新製品 (一部)	307-311
湯 呑	312-315
ラミネコースター eco	315
アラカルト	316
カトラリー (フォーク・スプーン・レンゲ)	317-319
箸	320-323
灰 皿	324



キッズ&スクール

キッズ&スクールウェアの特長	326
べじ・ふる [BH]	328-330
ひよこぐみ [HI・HIY・HIP]	331-337
こぐまちゃん [KO]	338-340
スイートラビット [SR]	341-343
ドラえもん [DO]	344
ベリチャイルド [BC]	346
キドリッコ [KD]	348
プチフラワー [PF]	350
クレヨン [SK]	351
ブロック [SB]	352
ジオライン [GL]	353
パレット [PA]	353
パステル [LPW・LYW]	354
お子さまプレート	355
強化磁器 たまひよこ [TH]	356
高強化磁器 ホワイトピア [WP]	358
高強化磁器 サークル [CR]	359
PPコスモ [CS]	360
PPハーベスト [HB]	360
PPスケッチ [SUK]	361
COPプリズム [CPR]	362
スタッキング一覧表	363・364



トレー

FBトレー ベージュ [BE]	367
FBトレー ブラウン [GB]	367
FBトレー 白木目 [WM]	368
FBトレー ウォールナット [WNT]	368
FBトレー 単色	369-372
FBライトトレー	373・374
PPトレー・MFトレー	374
ラミネトレー eco	375
お 盆 新製品 (一部)	376-381



PP食器かご	382
専用洗剤 マルケイクリーン	383
プラスチック製食器の洗浄・消毒・保管	384
各種材質特長	386-389
メラミンについてのQ&A	390-393
コンフォートグッズ (ホテル用品紹介)	394
会社情報	396-403
製品早見表	404-437
生産中止ご案内	438

eco マークは環境対応製品です。

製品検索のご案内

ホームページに、製品検索データベースを掲載しています。製品種類別の検索・比較や抽出一覧表作成にご活用ください。

ホーム→製品案内:マルケイ→業務用マルケイ製品検索



取扱説明書のご案内

製品を安全に、長期間美しくご使用いただくため、製品同梱の取扱説明書に従いご使用ください。取扱説明書は、ホームページからもダウンロードできます。

ホーム→取扱説明書・チェックポイント



器を、つくる。

Make the future



器で、つくる。

with tablewares



「器を、つくる」それがマルケイの仕事。
でも、それだけでいいの？
今ある「あたりまえ」を塗りかえ、
新しい生活を、次の時代を、未来の地球を
「器で、つくる」企業でもありたい。
私たちの想いです。

次ページからの「器のトピックス」で、弊社の取り組みを紹介しています。

“器”で未来を良くする

環境や生活の変化、時代や社会の課題、そして何より高い技術力と確かな製品開発力で、未来をより良くする

Ecology

環境保護・省資源

eco 本カタログでは、環境対応製品にこのマークを表示しています。

環境を守る再生メラミン、 バイオマスメラミン

不良品や端材を再生したスマートメラミン、使用済み製品を再生したエコメラミンは、どちらもエコマーク認定を受けたりサイクル素材。さらに、生物由来で再生可能な資源作物を有効利用したバイオマスメラミンなど、独自の環境対応素材で省資源、環境保護に取り組んでいます。

環境に優しい素材、 紙を使ったラミネウェア

紙を樹脂で補強するハイブリッド技術から生まれたラミネウェア。製品の54%が持続的に利用可能な資源である紙でできている環境対応製品です。



再生メラミン、バイオマスメラミン、ラミネウェアは、環境省の「プラスチックスマート」キャンペーンに登録しています。

紙から生まれた
「ラミネトレー」、
「ラミネコースター」

再生メラミンを使った
シンプルモダン
「ミナモエコ」、「アルテ」、
「スマートボーダー」



エコマーク
認定製品です。

適正処理、簡易包装など 多方面から環境保護に貢献

使用済み製品を引き取り、再生メラミンへのリサイクルや適正処理、廃棄物の減量、包装や梱包の簡易化など、持続可能な社会の実現に向け様々な面で取り組みを進めています。



バイオマス
No.220123

バイオマスメラミン
使用製品です。

バイオマスメラミンを
使った「ミナモ」

SUSTAINABLE DEVELOPMENT GOALS



ために

お客さまからいただく声に即応。
食器をお届けいたします。

Innovation

効率化・人手不足解消

スチコン、冷蔵機能付き
再加熱機器にも使える
「ヒートサーブハイブリッド」



ニュークックチルに対応。
調理の負担、人件費を軽減

チルド食品を食器のまま加熱するニュークックチルは、病院、高齢者施設給食の主流。高機能超耐熱食器、ヒートサーブシリーズは、様々な再加熱機器に対応した食器を揃えています。



冷蔵機能付き再加熱機器には「ヒートサーブエクセル」



マイクロ波式再加熱カートには「マイクロサーブ」

作業効率を徹底的に追及。
盛り付け、配膳の時間を短縮

ご飯や汁物の盛り付け量が素早くわかる目安線を入れた食器、配膳時に食器が滑りにくいノンスリットレーなど、様々な視点から作業の効率化を考慮し、製品化しています。



グラデーションが盛り付けの目安になる「里ごよみ」



落下などのアクシデントも防げる「ノンスリットレー」

洗浄性、乾燥性、収納性…
食事後の作業も効率化

汚れが付きにくく、落ちやすいグレースコーティング、乾燥を早める水切り、重ねても隙間ができるカップやトレーなど、洗浄から乾燥、収納まで、あらゆる工程で効率化を追求しています。



白素地でも汚れにくい「デュアルコーティング製品」



蓋の持ち手にも深い水切りを設けた製品

SUSTAINABLE DEVELOPMENT GOALS



New Normal

新しい生活様式・健康



専用フードカバーを装備した「ランチプレート」



ワンプレート食器を使って
接触機会を最小限に

個食スタイル、蓋付きなど 新しい生活様式にも対応

ウイズコロナの状況下でも、安心して
飲食ができるよう、感染対策が求められ
ています。個食に対応した食器や、フード
カバーなど、新しい食事スタイルのため
の器で、安心をサポートしています。



フードカバー対応の食器
を多数取り揃えています



個食に対応できる松花
堂弁当箱もご用意

注目の「健康経営」を 食器の側からサポート

働く人の健康を経営テーマとして捉え、
後押しする「健康経営」が広がりを見せて
います。栄養バランス、低カロリー、少量
多品目など、健康に配慮した食事提供が
できる食器をご提案しています。



低糖質、低カロリーの
目安となる目盛り付き
飯碗



栄養素別など、健康を
テーマに色分けできる
小鉢

食の楽しさ、癒し効果、 安全・安心も考えています

食のスペースや時間は、コミュニケーション
や癒しの場。あたたかな手作り風食器や、
カフェスタイル食器が、くつろぎを演出します。
また、信頼の日本製品として、食の基本、
衛生面での安心も重視しています。



語らいの場を楽しく演出。
カフェスタイルも人気



箸には、銀イオンの作用で
菌の繁殖を防ぐ安全な
抗菌剤を採用

SUSTAINABLE DEVELOPMENT GOALS



3 すべての人に
健康と福祉を

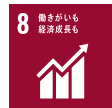

8 働きがいも
経済成長も

Crafts

こだわりの表面加工・造形



カラーグレースが鮮やかな、「ウッディ」「ミナモヴィータ」「クリスタ」

美しく、優しく、楽しく。食卓を彩る独自の技術

匠の技を受け継ぐこだわりの造形技術



手捏(づく)ね・手作り

不均一な表面処理や、口元に自然な変形を加えたデザイン。人の手を経た造形だけが持つ、あたたかさや温もり、ワンランク上の風格が漂います。



エッチング(シボ)

器の表面の質感も吟味。たくみ庵シリーズなどの微細なシボ加工は、石物風の味わいを与え、濃色素地でも指紋を付きにくくしています。



カービング(彫り・しのぎ)

高さとおさを一本一本変化させたレリーフ文様のミナモ、器ごとに彫りのモチーフを変えた和ごころなど、グレード感の高さが自慢です。

美しさを追求したグレースコーティング



カラーグレース

絵付けでは表現できない繊細で深みのあるグラデーションや、半透明コーティング層の厚みの変化で描く文様の立体感、カラフルな色彩が魅力です。



ウッディ・溜

ウッディは、天然木の素材感を、溜は、漆器の優雅な艶と木目や布目の肌合いを再現。独自の半透明グレースコーティング技術が生きています。



デュアルコーティング

器の内外両面を堅牢なグレースコーティング層で被う製法。絵柄がはがれず、白素地でも茶渋や汚れなどがつきにくく、長期間、美しく使えます。



2022 AUTUMN New Products

2022年秋 新製品のご紹介

食膳に元気と楽しさをお届けするマルケイの食器。

今年も美しい器、使いやすい器、

こだわりの器が新たに仲間入り。

様々なシーンで、快適食空間づくりをお手伝いします。



スマートポーター **eco** P162

あたたかな色合いと、オーソドックスなポーター柄で、使用シーンが広がる洋食器。スマートメラミン製の環境対応製品です。



アルテ **eco**

P52

クラフト性の高い造形、カフェ風のおしゃれな施設にも似合うデザインが魅力。スマートメラミン製の環境対応製品です。



他にも新製品が登場！

クリスタ ----- P79・P80・P83
たくみ庵 ----- P122・P126
PPカバー ----- P258～P261
お盆 ----- P380



ヒートサーブ
ハイブリッド
P196

耐蒸気性に優れたPES製。様々な再加熱機器で使えるハイブリッドな超耐熱食器です。透明タイプの蓋も新登場。



マイクロサーブ
P216

マイクロ波式再加熱機器に使えるレンジアップメラミン製。手作り風の造形と絵柄で、器らしさにこだわりました。



ランチプレート
(ダイナー)
P274 (P61)

自席へ運んで食べる、新しい食事スタイルにも対応。主菜・副菜・主食を一皿で提供できる専用蓋付きの仕切プレート。

病院給食



病院給食

食器・メニューのご提案

栄養価に温かさと楽しさをプラス。
食器での演出も重要です。

病院給食は、温冷配膳車、再加熱カートの普及で、ますます進化。

「温かいものは温かく、冷たいものは冷たく」は常識となり、盛り付けの美しさ、食器の多様性など、さらに質の高い食サービスが求められています。

マルケイでは、適温・適時配膳システムをサポートする食器を豊富にご用意。

いずれも機能性はもちろん、表情豊かな器らしさにこだわっています。



レシピ

病院給食の一部レシピを
ホームページでご覧いただけます。

ホーム→製品案内:マルケイ→病院給食(食器・メニューのご提案)

彩り鮮やか、栄養バランスにも配慮



中華三昧セット レシピ

カラフルさが食欲をそそる青椒肉絲(チンジャオロース)と、3色の焼売を組み合わせた、彩りも栄養価も豊かな中華セットです。スチーム量を気にせず、様々な再加熱機器に対応できるヒートサーブハイブリッドを使用しました。

- 青椒肉絲 (DS5Bi) P196
- 三色焼売 (GS7Bi) P197
- ごはん (AS146IH) P195
- きゅうりとくらげの酢の物 (GC21GN) P300
- 中華スープ (GC12R) P199
- 箸 (H92MBN) P321

※温冷配膳車用トレイ・再加熱カート用トレイは取り扱っておりません。

青椒肉絲

*エネルギー/171kcal *たんぱく質/15.8g



胃腸にやさしく、どなたにも食べやすい 金目鯛と湯葉丼和膳 レシピ

上品な甘みがあり、消化のいい金目鯛は病院食の主菜にぴったり。トロツとした食感の生湯葉丼で食欲も増進。スチームコンベクションに使えるヒートサーブハイブリッドで、あつあつのおいしさをお届けします。

- 金目鯛の西京焼き (DS1TES) P198
- 生湯葉丼 (AP146BMTG) P206
- 賀茂なすの冷浸し (GS3YO) P198
- 麩まんじゅう (GS1YO) P199
- 手まり麩のすまし汁 (GC13B) P199
- 箸 (H91MBN) P321

金目鯛の西京焼き

*エネルギー/194kcal *たんぱく質/18.5g



仕切皿を使って、効率よく提供 ミルフィーユカツ定食 レシピ

野菜とお肉をいっしょに摂れるミルフィーユカツは、主菜・副菜を一皿で出せる仕切皿で。マリネは、汁椀・小鉢兼用のマルチボールで。食器点数を減らせ、作業や食器のコスト削減にも役立ちます。マイクロ波式再加熱カート対応の食器を使用しました。

- 豚と野菜のミルフィーユカツ・野菜の素揚げ (D184PI) P217
- パプリカときのこのマリネ (GC13B) P199
- ごはん (A146CVI) P216
- ブロッコリースープ (C28I) P217
- 季節のフルーツ (GC25PK) P300
- 箸 (H92KA) P322

豚と野菜のミルフィーユカツ・野菜の素揚げ

*エネルギー/300kcal *たんぱく質/15.4g



彩り豊かなひなまつりの行事食 ひなちらし膳 レシピ

ひなちらしは、温カートで蒸し寿司としても提供できる具材に。和え物の菜の花、煮物や吸物の麩、菱餅風ゼリーなどで春らしさを演出します。ニュークックチル対応のヒートサーブから明るい花柄を中心に選びました。

- ひなちらし (AP146BBE) P206
- 炊き合わせ (D160FR) P208
- 桜鯛のすまし汁 (B61NNR) P213
- 菱餅風三色ゼリー (G89ABE) P212
- 菜の花の辛子和え (G86WKB) P212
- 湯呑 (C40AC) P312
- 箸 (H71MTR) P321

ひなちらし

*エネルギー/378kcal *たんぱく質/14.5g

病院給食



ヒートサーブ

紅しょうがの風味が食欲を増進 かれのいのあげぼの揚げ

紅しょうがを混ぜた衣が、見た目も華やかなあげぼの揚げ。淡白な白身のかれいに、しょうがの風味がピリリときいて、あつあつのおいしさが食欲を増してくれます。ニュークックチル対応のヒートサーブを使った献立です。

- かれいのあげぼの揚げ (D182HAT) P203
- ごはん (A147RI) P207
- 厚あげと小松菜の煮物 (G88WKB) P204
- すまし汁 (B116B) P213
- ミモザサラダ (G85HNA) P203
- メロン (E71MI) P211
- 箸 (H62MTR) P323

かれのいのあげぼの揚げ

*エネルギー／117kcal *たんぱく質／11.9g



ヒートサーブ

カロリー控えめ、栄養たっぷり 豚のパン粉焼きセット レシピ

パン粉焼きは、パン粉を先に炒って色付けしておけば、ニュークックチルでもおいしそうなきつね色に。栄養バランスを考え、スープと副菜は野菜たっぷり。超耐熱食器ヒートサーブを使った献立です。

- 豚のパン粉焼き (D183IHB) P203
- ごはん (A148LU) P207
- コンソメスープ (CC11YI) P214
- カラフル野菜のヨーグルトソース (G45LFB) P211
- かぼちゃサラダ (G83NM) P204
- 箸 (H51KA) P322

豚のパン粉焼き

*エネルギー／176kcal *たんぱく質／11.3g



ヒートサーブ

あつあつがうれしい丼メニュー カラフル三色丼セット レシピ

肉、卵、野菜の栄養を一度に摂れる三色丼と、柚子みそが香る田楽は、温かさがうれしいメニュー。冷たいお浸しとフルーツが温かさを引き立てます。ヒートサーブなら、再加熱カート方式のニュークックチルに最適です。

- 三色丼 (AP146BMTG) P206
- 柚子みそ田楽 (D181FR) P209
- すまし汁 (B116TMB) P213
- ほうれん草のお浸し (G96RD) P67
- フルーツ (GC24CL) P300
- 湯呑 (C41TWI) P312
- 箸 (H91MBN) P321

三色丼

*エネルギー／480kcal *たんぱく質／19.3g



DHA、EPAの宝庫、さばを使った定番献立 さばのみそ煮セット レシピ

みそとしょうがの風味でさばを食べやすくした人気のメニュー。緑黄色野菜や酢の物を添えて、栄養バランスにも配慮しました。ニュークックチル対応の超耐熱食器、ヒートサーブで、できたてのおいしさをお届けください。

- さばのみそ煮 (S81IH) P209
- ごはん (A146CV) P207
- すまし汁 (B116TMB) P213
- はるさめの酢の物 (G51AKB) P211
- 小松菜炒め (S75HNK) P211
- 箸 (H62MBN) P323

さばのみそ煮

*エネルギー/189kcal *たんぱく質/14.5g



たっぷりの野菜をおいしく ゴロゴロ野菜カレー

トマトやズッキーニ、さつまいもなどを素揚げしてライスの上に。ピリッと辛いカレーの香りと、見た目の華やかさが食欲をそそります。ヒートサーブならルーもライスもホカホカです。

- 野菜のセライス (M112SJB) P214
- カレールー (E90SDY) P214
- ゆで野菜サラダ (S74IK) P208
- マンゴー (E71MI) P211
- スプーン (L9B) P317

野菜カレー

*エネルギー/649kcal *たんぱく質/9.2g



彩りよい野菜を巻いてヘルシーに ロール巻きセット レシピ

野菜の色合いが食欲を増す豚肉のロール巻きと、あんかけのれんこんまんじゅう。どちらもあたたかさがうれしいメニューです。食器は、食材の彩りが映える乳白色、電子レンジで再加熱もできる和ごころPLUSを使用しました。

- 豚肉のロール巻き (B25I) P225
- ゆかりごはん (A104IOC) P224
- れんこんまんじゅう (G143I) P225
- 酢の物 (GC24GN) P300
- みそ汁 (GC13B) P199
- 箸 (H92MTR) P321

豚肉のロール巻き

*エネルギー/251kcal *たんぱく質/15.6g

病院給食



夏にぴったり、栄養たっぷり

沖縄満喫セット レシピ

沖縄風の炊き込みごはん、ジューシーに、定番のゴーヤチャンプル、豚の角煮で、沖縄料理を堪能。食欲の落ちる夏の栄養補給を考えたメニューです。温かな素地色と絵柄の食器が、南国料理のおいしさを引き立ててくれます。

- ジューシー (A71FU) P93
- 車麩とゴーヤのチャンプル (D159STG) P223
- 豚の角煮 (G148STG) P223
- あおさのすまし汁 (B64NNR) P213
- ゴールドパイন (GC24PK) P300
- フォーク (H347SLV) P319
- 箸 (H61MTR) P323

車麩とゴーヤのチャンプル

*エネルギー/146kcal *たんぱく質/8.8g



食べやすい、提供しやすい

プレートモーニング レシピ

消化のいいポーチドエッグ、サクサクのガレットに、サラダとヨーグルトを組み合わせた栄養バランスのいい朝食セット。角型の仕切りプレートを使えば、食パン1枚と副菜2品をワンプレートで効率よく提供できます。

- 食パン・ポーチドエッグ・じゃがいものガレット (E272LBN) P65
- コーンスープ (C47YD) P305
- カッテージチーズサラダ (E267DBN) P63
- ブルーベリーヨーグルト (GC24CL) P300
- フォーク (H347SLV) P319
- スプーン (H344SLV) P319

ポーチドエッグ

*エネルギー/79kcal *たんぱく質/6.4g



ご当地メニューで話題も提供

信州蒸し和膳 レシピ

そばの名産地からその名がついた信州蒸し。季節の魚をそばと一緒に蒸して、純白の器に盛り付け。患者様との話題にもつながりそうです。二色のわらびもちのデザートで食べる楽しみを添えました。

- 白身魚の信州蒸し (D239IWC) P227
- 桜えびと枝豆の炊き込みごはん (A105IWD) P226
- タラモサラダ (E267LBN) P63
- 二色わらびもち (G68HY) P105
- すまし汁 (B62NNR) P213
- 湯呑 (C20SUN) P314
- 箸 (H72MBK) P321

白身魚の信州蒸し

*エネルギー/152kcal *たんぱく質/18.1g



リッチな美味しさをお楽しみください

ビーフストロガノフセット レシピ

肉料理は温かさがいちばん。PPカバー対応のオーバルディッシュを活かした温冷配膳車メニューです。肉料理に添えるサラダのドレッシングは、さっぱりしたノンオイルに。色合いの地味な献立には、カラフルな食器が重宝します。

- ビーフストロガノフ・バターライス添え (E220SDY) P81
- 野菜サラダ (G1950GD) P67
- ミルクプリン (GC24CL) P300
- タンブラー (C39GND) P311
- フォーク (H372Y) P317
- スプーン (H373Y) P317

ビーフストロガノフ・バターライス添え

*エネルギー/635kcal *たんぱく質/22.2g



寒い時期にうれしい献立

ロールキャベツセット レシピ

クリームソースで煮込んだロールキャベツは、カルシウムもたっぷり。耳付きのボールなら見た目も温かく、いっそう身体も温まります。ごはんはクリームソースに合うバターライスに。副菜で野菜もしっかり摂れます。

- ロールキャベツ (E80Y) P90
- バターライス (A124HL) P228
- グリーンサラダ (G51HL) P229
- スパニッシュオムレツ (G85HL) P229
- コンソメスープ (C28PK) P307
- タンブラー (C9GND) P311
- フォーク (H372Y) P317
- スプーン (H373Y) P317

ロールキャベツ

*エネルギー/294kcal *たんぱく質/16.7g



大人にも子どもにも人気のメニュー

煮込みハンバーグ定食 レシピ

温かさがうれしい肉料理は、温冷配膳車対応食器で。やさしい葉柄は和洋どちらの料理にもマッチ。副菜には、ビタミン、ミネラルを摂れる、サラダとヨーグルト、野菜をたっぷり添えて。

- 煮込みハンバーグ (B37LF) P232
- ごはん (A45AR) P233
- 野菜スープ (B116TMR) P213
- フルーツヨーグルト (G59LF) P232
- マセドアンサラダ (G45LF) P232
- 箸 (H62MBN) P323
- スプーン (L22MBK) P318

煮込みハンバーグ

*エネルギー/248kcal *たんぱく質/14.1g

病院給食

目に鮮やかな野菜ソース
夏の彩りメニュー

夏バテを予防するビタミンB1が豊富な豚肉に、トマト、にんじんなど、野菜たっぷりのソースをかけました。食器の鮮やかな朱色ともマッチ。そうめんのすまし汁を添え、涼しさも演出しています。

- 豚肉のソーテディアブルソース (D48BKK) P239
- ごはん (A45BKK) P238
- そうめんのすまし汁 (B15TMB) P147
- もやしのナムル (G48BKK) P238
- ミモザサラダ (GO64SLV) P303
- 大根のゆかり和え (G27BU) P106

豚肉のソーテディアブルソース

*エネルギー/199kcal *たんぱく質/15.2g

寒い季節に栄養満点で温まる
冬の和風メニュー

栄養の宝庫の寒ぶりに、丁寧に照りを付けました。トマトをあしらった大豆サラダは、プレーンヨーグルトとマヨネーズのソースでおなかにやさしく。うさぎの絵柄は、和食にぴったりマッチします。

- ぶりの照り焼き (D99sj) P112
- ごはん (A45sj) P103
- なめこ汁 (295-1) P153
- ブロッコリーのかにあんかけ (G50sj) P104
- 大豆のサラダ (GO65SLV) P303

ぶりの照り焼き

*エネルギー/165kcal *たんぱく質/13.0g

栄養価の高い嚥下困難食
鶏とごぼうのおじやセット

栄養価の高い鶏肉と、食物繊維の多いごぼうをおじやにして食べやすく。他の献立も適度な粘度と流動性を持たせ、飲み込みやすくしました。地味になりがちな嚥下困難食も、食器の絵柄で明るく華やかになります。

- 鶏とごぼうのおじや (A45HT) P236
- 豆腐と野菜のあんかけ (D100HT) P237
- りんごの果肉ゼリー (G44HT) P237
- おくらとろろ (G45HT) P237
- スプーン (H314SLV) P319

鶏とごぼうのおじや

*エネルギー/284kcal *たんぱく質/10.7g



あっさり風味で食が進む栄養満点メニュー こだわりヘルシー膳

消化の良い鶏肉は、食が進む柚子胡椒風味で。黒米のごはんは、ポリフェノールたっぷり。梅肉とおくらを添えた冷やっこ、湯葉のすまし汁、酢の物…。小ぶりの食器なら、多彩なヘルシーさを一度に。

- 鶏肉の柚子胡椒風味 (D50PFL) P244
- 黒米ごはん (A46PFL) P244
- 変わり冷やっこ (D100PFL) P244
- いかときゅうりの酢の物 (G44PFL) P244
- 牛乳豆腐のあんかけ (G58PFL) P244
- 湯葉のすまし汁 (B55SSR) P151
- 箸 (H51GN) P322

鶏肉の柚子胡椒風味

*エネルギー/120kcal *たんぱく質/8.6g



野菜嫌いのお子さまもペロリ 具たくさん中華セット レシピ

とろみをつけた八宝菜は、子どもたちにも食べやすく、肉や魚介、野菜もしっかり摂れる一品。器の内側に角度をつけたUD食器と小振りのレンゲなら、マンゴープリンもすくいやすく、お子さまにも最適です。

- 八宝菜 (S73CIH) P251
- ふりかけごはん (A71STG) P222
- マンゴープリン (G73PIC) P106
- 彩りサラダ (S66CIH) P251
- きのこと玉葱のスープ (C47DT) P305
- レンゲ (L6W) P318
- 箸 (H88LP) P322

八宝菜

*エネルギー/152kcal *たんぱく質/13.9g



子どもたちの食を進める献立 さけのタルタル焼き レシピ

DHAやEPA、カルシウムなどを多く含むさけを、子どもたちの大好きなタルタルソースで。こぐまちゃんのイラストがかわいい食器に盛れば、子どもたちの食もいっそう進みます。

- さけのタルタル焼き (D17ko) P339
- さつまいものレモン煮 (D10ko) P339
- ごはん (J30ko) P338
- コンソメスープ (C12ko) P340
- フルーチェ (GC25PK) P300
- スプーン (H387ko) P340
- フォーク (H386ko) P340

さけのタルタル焼き

*エネルギー/144kcal *たんぱく質/12.5g

高齢者施設給食



夏にうれしい京の味わい

はもの二色焼き膳 レシピ

京都の夏の味覚といえば、はも。柚子胡椒焼きとかば焼き、2種類の焼き方で、見た目も味わいもダブルで楽しめます。食膳を華やかに彩ってくれる、あたたかな色合いのUD食器を使用しました。

- はもの二色焼き (S74CIH) P251
- 梅ちぎりごはん (A74STG) P222
- 大根なます (S78CIH) P251
- 赤だし (B63NNR) P150
- 湯呑 (C42KOH) P313
- 箸 (H92UKN) P321
- トレー (NA6WNT) P377

はもの二色焼き

*エネルギー/223kcal *たんぱく質/23.8g

高齢者施設給食

食器・メニューのご提案

質の高い食膳が、 毎日の生活に充実感を与えます。

入居者の最も楽しい時間を演出するためには、おいしさだけでなく、家庭的なあたたかさや落ち着いた雰囲気など、食欲を増す楽しさが必要。

マルケイの食器は、器らしい存在感で、日常はもちろん季節や行事の食膳を彩ります。

また、お年寄りが自立して食事しやすいよう、持ちやすい形状や、見分けやすいはっきりとした絵柄など、数多くの工夫を凝らしています。



レシピ

高齢者施設給食の一部レシピを
ホームページでご覧いただけます。

ホーム→製品案内:マルケイ→高齢者施設給食(食器・メニューのご提案)



免疫機能を高め、風邪の予防に

冬のヘルシー御膳 レシビ

鶏肉は、整腸効果や免疫向上につながる醤油麴を使い、香ばしく焼き上げました。冬が旬の蓮根の副菜や、ビタミン豊富な大根葉の菜めしなどと組み合わせたヘルシーな献立。ヒートサーブハイブリッドで提供します。

- 鶏肉の醤油麴焼き (DS2Y0) P198
- 蓮根のえびサンド・銀あんかけ (G57B8N) P197
- 大根葉の菜めし (AS147HNA) P195
- 麴味噌の味噌汁 (GC13R) P199
- 抹茶わらびもち (G151KOH) P123
- 箸 (H92SRD) P321
- トレー (NOS71BE) P367

鶏肉の醤油麴焼き

*エネルギー/209kcal *たんぱく質/14.0g



お花見シーズンにぴったり

春の味わい膳 レシビ

春の訪れをお食事で楽しんでいただけます。海老とたけのこを使った炊き合わせは、春らしい色合いのうさぎの煮物碗に、桜の花を飾ったちらし寿司や、菜の花のお浸しなど、彩り豊かな春満載のメニューです。

- 春の炊き合わせ (B27HUG) P103
- 桜寿司 (A95TN) P129
- 菜の花のお浸し (D242IWC) P227
- 苺とヨーグルトの2層ムース (E267LBN) P63
- 若竹汁 (B62NNR) P150
- 箸 (H91KA) P322
- トレー (NA45GY) P378

春の炊き合わせ

*エネルギー/104kcal *たんぱく質/10.0g



季節の食材を使った和の献立

秋のお祝い膳 レシビ

天ぶらは、旬の食材を取り入れて盛り合わせに。高齢者に人気の赤飯や、煮物の花形に抜いた高野豆腐でお祝いの雰囲気演出。ぬくもりを感じさせる素地色に茜色の絵柄の和食器が、秋らしさを醸し出してくれます。

- 天ぶら (D157AKN) P139
- 赤飯 (A74AKN) P139
- 炊き合わせ (G119AKN) P139
- 練り切りまんじゅう (D3AKN) P139
- すまし汁 (B62NNR) P150
- 箸 (H61MTR) P323
- トレー (N65WNT) P368

天ぶら

*エネルギー/203kcal *たんぱく質/8.7g

高齢者施設給食

ソフト食



味にも形にもこだわったソフト食

魚の煮付けお粥セット レシピ

柔らかなお粥に、魚の煮付けとほうれん草の和え物。見た目も大切な食事ですから、魚の形や料理の彩りにもこだわりました。飯碗はごはんが認識しやすい内側有色素地、カップはUD設計、トレーはノンスリップ加工です。

- 魚の煮付け (D253KOH) P123
- ミキサー粥 (A70IH) P93
- ほうれん草の和え物 (E253IWC) P85
- とろみ付きすまし汁 (C47IH) P305
- スプーン (L10KA) P317
- トレー (NOS70GB) P367

魚の煮付け

*エネルギー/104kcal *たんぱく質/12.6g

ソフト食



色合いと形でおいしさを演出

スタミナ焼肉風セット レシピ

牛肉や野菜をミキサーにかけ、ゲル化剤で固めたソフト食です。焼肉はバーナーで焦げ目をつければ、いっそうおいしそうに。サラダも彩りにひと工夫。やわらかい食材でもすくいやすく、食器が滑りにくいUD自助食器を使用しました。

- 焼肉 (D130CAQ) P255
- ミキサー粥 (A130CAQ) P255
- 野菜サラダ (GC24PK) P300
- とろみ付きすまし汁 (GC13Y) P199
- マグカップ (C47DT) P305
- スプーン (H344SLV) P319

焼肉

*エネルギー/162kcal *たんぱく質/12.8g

お年寄りに人気の冬の定番

ぶり大根定食 レシピ

脂ののった寒ぶりと、その旨味が染みたホクホクの大根。冬においしい煮物料理の代表をメインにした献立です。副菜のれんこんまんじゅうもあつあつで。和情緒豊かな食器とお盆が、本格的な和膳の趣きを感じさせます。

- ぶり大根 (D260KOH) P120
- ごはん (A74IK) P93
- れんこんまんじゅうの銀あんかけ (G93AKK) P97
- ほうれん草としめじの和え物 (G156B) P125
- 湯呑 (C40UH) P312
- 箸 (H51GN) P322
- トレー (NA14URM) P380

ぶり大根

*エネルギー/189kcal *たんぱく質/13.7g



カラフルな食器で春爛漫 春の彩り御膳 レシピ

漢字で魚に春と書くさわらは、早春が旬の魚。桜色の道明寺粉を載せて蒸せば、春らしさ満点の一品に。他の献立も春の食材を使い、季節の味覚を堪能していただけます。花が咲いたようなカラフルな食器が、食卓に春を運んでくれます。

- さわらの道明寺蒸し (D159IGC) P137
- 豆ごはん (A69AMC) P136
- 菜の花のすまし汁 (B63NNB) P150
- 若竹煮 (G19IPC) P137
- 抹茶あんみつ (G119IOC) P137
- 箸 (H91MTR) P321

さわらの道明寺蒸し

*エネルギー/168kcal *たんぱく質/13.2g



具と麺を分けてひと工夫 天ぷらうどんセット

天ぷらのサクサクした食感をそのままに、ご自分で天ぷらうどんに。赤飯と豆ごはんは、ひと口大にして食べやすく。熱風式再加熱カートにも使える食器で、おいしい温度のままどうぞ。

- うどん (A141BKK) P205
- 天ぷら (S81WK・T-102) P209
- 焼きしめじの酢の物 (G39AKK) P212
- ミニおにぎり (S74IK) P208
- 箸 (H52KA) P322

天ぷらうどん

*エネルギー/383kcal *たんぱく質/16.9g



夏を元気に、土用の丑の行事食 うな玉丼セット レシピ

夏バテ解消の代名詞、うな丼を錦糸玉子で色合い良くアレンジ。ひんやり冷たい金銀豆腐は食を進めてくれます。温と冷、それぞれのおいさを提供できるニュークックチル対応食器、ヒートサーバーを使った献立です。

- うな玉丼 (AP143BB/R) P205
- 金銀豆腐 (D181FN) P209
- 夏野菜の揚げ煮 (G80CF) P212
- マンゴー (S65FR) P211
- スプーン (L10R) P317
- 箸 (H91MBN) P321

うな玉丼

*エネルギー/445kcal *たんぱく質/18.7g

高齢者施設給食



聖なる夜の楽しい行事食

ジンゲルベルディナー レシピ

グリルチキンに星型のにんじんグラッセ。赤と緑のパプリカ入りピラフ、かぼちゃのスープにミニケーキと、クリスマスムードも満点。白い角皿を中心に、楽しくカラフルにセッティングしました。

- グリルチキンとえびフライ (E113IWC) P78
- ピラフ (A82KOH) P119
- ポテトサラダ (G96GND) P67
- かぼちゃスープ (C17HN) P305
- ミニケーキ (GC24PK) P300
- スプーン (H373BN) P317
- フォーク (H372BN) P317

グリルチキンとえびフライ

*エネルギー／311kcal *たんぱく質／17.2g



栄養たっぷり、朝を元気に

オムレツモーニング レシピ

ハムや野菜など具たくさんさんのスパニッシュオムレツに、にんじんのポターージュ、サラダを組み合わせた栄養バランスのいい朝食です。やさしい色使いの食器が、朝のひとつを彩ります。

- スパニッシュオムレツ (D182HL) P230
- ロールパン (D50HL) P229
- にんじんポターージュ (C17WD) P305
- 温野菜サラダ (G81HL) P229
- コーヒーゼリー (GC24CL) P300
- フォーク (H372PK) P317
- スプーン (H373PK) P317

スパニッシュオムレツ

*エネルギー／180kcal *たんぱく質／11.3g



夏の食材を使った行事食

七夕ひやむぎ膳 レシピ

天の川に見立てた三色のひやむぎに、にんじん、おくらで星を描きました。なすやゴーヤを使った三品皿、みょうがとしそのごはん、夏の香りを演出。白と黒の器に彩り豊かな食材が栄える楽しい行事食の完成です。

- 七夕ひやむぎ (D259KOH) P120
- 精進揚げ・ゴーヤ炒め・冬瓜と鶏肉の吉野煮 (D263KOH) P127
- 夏の香りごはん (A83B) P119
- すいか (D256B) P124
- 箸 (H91MBN) P321
- トレー (N61BU) P372

七夕ひやむぎ

*エネルギー／227kcal *たんぱく質／9.0g



食欲の落ちやすい夏にぴったり

eco 冷しゃぶ御膳 レシピ

ぼん酢であっさりいただく豚しゃぶは、疲労回復に効果のあるビタミンB1が豊富で、夏にぴったりの一品です。副菜にも夏の食材を使い、季節感を演出。涼しげな風情の和食器で、お年寄りに喜ばれる献立に仕上げました。

- 冷しゃぶ (D165MKZ) P141
- ごはん (A74MKZ) P140
- 冬瓜の鶏そぼろあん (D163MKZ) P141
- やまかけうなぎ (G19MKZ) P140
- ぼん酢 (D3MKZ) P141
- みそ汁 (B34B/R) P152 **eco**
- トレー (T604-2) P379

冷しゃぶ

*エネルギー/258kcal *たんぱく質/15.9g



冬の健康を作るヘルシーメニュー



冬至の夕食セット

土しょうがの香りで、お年寄りにも食べやすい鶏の照り焼きバーグ、すりおろしたかぼちゃを蒸したドーム蒸し、冬の味覚が食をそそります。上品な揃い柄の高強化磁器を使って。

- 鶏の照り焼きバーグ (T97NBD) P281
- ごはん (T33NBD) P277
- 野菜とろろ汁 (295-3) P153
- かぼちゃのドーム蒸し (T25NBD) P279
- ほうれん草のお浸し (T28NBD) P279

鶏の照り焼きバーグ

*エネルギー/173kcal *たんぱく質/10.4g



みょうがごはんの梅酢味が食を進める



夏の元気メニュー

夏の食材みょうがを梅酢に漬け込み、炊きたてごはんに混ぜるだけ。食欲の減退しがちな夏の献立です。家庭的な雰囲気、お年寄りにも喜ばれる絵柄の高強化磁器を使いました。

- 野菜の豚肉巻き (T88isz) P280
- みょうがごはん (T33MH) P277
- ちんげん菜のソテー (T28FKK) P279
- なめこのおろし和え (T22HUG) P280
- 焼きなすのみそ汁 (B15TMB) P147
- 箸 (H31R) P323
- トレー (T604-3) P379

野菜の豚肉巻き

*エネルギー/119kcal *たんぱく質/15.2g

高齢者施設給食



手間ひまかけずにさっと出せる 目玉焼きチキンライスセット

チキンライスには目玉焼きを乐しげにトッピング。ポテトは小ぶりのものを丸ごと。手軽に作れるアイデアメニューです。持つ、すくう、食べるを助ける、UD自助食器を使いました。

- 目玉焼きチキンライス (D130cNo) P255
- 野菜コンソメ (S43co) P306
- チーズバイクドポテト (G131cNo) P255
- ブルーベリーヨーグルト (G132cNo) P255
- シーザーサラダ (GO65slV) P303

目玉焼きチキンライス

*エネルギー/476kcal *たんぱく質/19.5g



敬老の日におすすめの行事食

秋の松花堂弁当 レシピ

お年寄りに人気の高いお刺身と天ぷらに、炊き合わせなどを組み合わせた、彩り豊かなお弁当。栗ごはんで秋の味覚も味わえます。華やかな松花堂弁当箱なら、いつもと違うお祝いのムードが演出できます。

- 天ぷら (D86AJR) P149
- 炊き合わせ (G68HP) P105
- お刺身 (G38AA) P108
- うざくと西京焼き (G109iOc) P88
- 栗ごはん (G121DBN) P63
- すまし汁 (G122LBN) P63
- 松花堂弁当箱 (F25R) P265
- 箸 (H92SRD) P321

天ぷら

*エネルギー/155kcal *たんぱく質/4.4g



コンパクトサイズのお弁当箱で ツイントレー幕の内

温冷配膳車のツイントレーにすっきり収まる弁当箱で、行事食に幕の内はいかが。紅ざけ、ししとう、卵焼き、賀茂なすと、鮮やかな彩りが、お年寄りの目も口も楽しませてくれます。

- さけの若狭焼き・豆腐田楽・かぶの三品漬け・卵焼き・賀茂なすの揚げだし・フルーツ (F35GN) P265 / (F31sJ) P266
- ごはん (A46sto) P95
- ぶた汁 (B54ssR) P151
- 箸 (H31BU) P323

さけの若狭焼き

*エネルギー/80kcal *たんぱく質/11.5g

ユニットケア給食

ユニットケアの生活の中でも、重要度の高い食事の時間。温かく、おいしい食事はもちろん、会話や準備、片付けも楽しみながら、ひとときを過ごしてもらうことが大切です。それをより効率的に行えるよう、最近では多くの施設が再加熱カートや冷蔵機能付き再

加熱機器を採用されています。

マルケイでは、機能性だけでなく、本物の器らしい風合いを備えた個別食器から、バイキング用の大皿まで、豊富な品揃えでユニットケアの食膳をサポートしています。

バイキング形式

自分で盛り付け、配膳するなど、「自分でする」という要素を多く盛り込めます。



個別食器形式

個別食器に盛り付けられた料理を自分でテーブルに運びます。



家庭的なメニューで食欲アップ

ユニットケア和食セット

焼き魚や肉じゃがなど、お年寄りに好まれる定番メニューのセットです。丈夫で軽く、扱いやすい高強化磁器は、風情あふれる本格絵付けも自慢。ご家庭での食事を思い起こさせる食膳です。

- 焼き魚・だし巻き卵・いんげん豆 (T88isz) P280
- ごはん (T34Ao) P278
- 肉じゃが (T18Bd) P278
- かにあんかけ豆腐 (T25HTO) P279
- はるさめサラダ (T22NBd) P280
- しめじとみょうがのすまし汁 (B115TMB) P148
- 箸 (H52GN) P322

肉じゃが

*エネルギー/288kcal *たんぱく質/10.0g

産業給食



産業給食

食器・メニューのご提案

お客さまの満足度を高める
新しいメニューと演出が必須。

フードコート形式や、カフェスタイルが人気を集め、オーガニック、減塩、地産地消、メタボ対策など、メニュー展開は多様化の一途。一方、経営合理化の観点から、作業効率の向上も重要な課題です。マルケイの食器は、豊富なラインナップで、様々な献立に対応。耐熱・耐久性や収納性など、キメ細かな工夫でサービスの効率化に貢献します。



レシピ

産業給食の一部レシピを
ホームページでご覧いただけます。

ホーム→製品案内：マルケイ→産業給食（食器・メニューのご提案）

eco

野菜と豚肉のヘルシーコンビ

ベジタぶ〜ランチ レシピ

ビタミンB群豊富な豚肉に、野菜をたっぷり添えました。豆腐の植物性タンパク質や海藻のミネラル、糖質の吸収を抑えるもち麦ごはん、いっそうヘルシーに。こだわりのクラフト調レリーフ食器を使った、和風カフェランチです。

- 豚しゃぶと野菜 (E294SMC) P53 eco
- 豆腐とわかめ (G117SMM) P54 eco
- 絹さやとじゃがいものアンチョビ炒め (E158IPC) P83
- もち麦ごはん (A122SMM) P54 eco
- ガスパチャョ (C28IWC) P307
- 箸 (H91MBN) P321
- トレー (NOS71BE) P367



北欧風のヘルシーなオープンサンド

eco スモーブローセット レシピ

スモーブローとは、デンマークの伝統的なオープンサンド。おしゃれに見えて、材料のアレンジも自由。ベースのライ麦パンはヘルシーで、女性向けランチや、朝食、軽食にもぴったり。カフェ風のボーダー柄食器を使用しました。

- サラダチキンのスモーブロー (E302sBD) P163 **eco**
- キャロットラペ (E309sBD) P163 **eco**
- ヨーグルトデザート (G116sMM) P54 **eco**
- ピクルス (E159gC) P83
- タンブラー (CT78AMB) P301
- ナイフ (H341sLV) P319
- フォーク (H342sLV) P319
- トレー (NOS67GB) P367



ソースと食器で彩り豊かに

あじのパン粉焼き フレンチ風 レシピ

香ばしくカリッとした食感のパン粉焼き。オリーブオイルが魚のくせを抑え、そらまめ、トマト、スライスアーモンドを使ったソースの彩りが食欲をそそります。カフェ風の食器やトレーを使えば、おしゃれな洋風セットに。

- あじのパン粉焼き (E281NAV) P58
- パン (E283GB) P59
- コンソメスープ (C28Y) P307
- マッシュルームとリンゴのサラダ (G126gy) P60
- タンブラー (CT78CL) P301
- ナイフ (H341sLV) P319
- フォーク (H342sLV) P319
- トレー (NOS67BE) P367



和洋折衷で年配の方にもアピール

eco ローストビーフ膳 レシピ

食卓を豪華に飾るローストビーフは、ほどよく柔らかく、さっぱりと食べられ、年配の方にも人気の肉料理。ガーリックライスと酒粕スープを添えました。和の角皿に姿よく盛れば、和洋折衷の上品な定食メニューのできあがりです。

- ローストビーフ (D257kOH) P121
- ガーリックライス (A78WOD) P74
- 酒粕スープ (B39TRC) P71 **eco**
- カップ (C9WGD) P311
- 箸 (H101LBN) P320
- トレー (NA6LOK) P377

産業給食



女性に人気の五穀米でヘルシーに
ナチュラルコロッケ
ランチ レシピ

ポテトコロッケにはハーブを飾って、おしゃれな主菜に。赤・黄・緑、3色トマトのサラダや、冷たくてクリーミーなピシソワーズを添えて今風のランチに。木の風合いの食器でナチュラルさ、ヘルシーさを演出しました。

- ハーブとポテトのコロッケ (E262DBN) P64
- 五穀米ご飯 (G121LBN) P63
- トマトサラダ (G96PKD) P67
- ピシソワーズ (G122DBN) P63
- タンプラー (CT78B) P301
- 箸 (H92MBN) P321
- トレー (N61W) P372



eco 彩りのよい食材とソースで華やかに
バーニャカウダ
ランチ レシピ

蒸した魚介やソーセージ、生野菜をバーニャカウダ、サルサ、ガーリックの3色ソースでいただくランチ。調理の手間が少ない割に見栄えのよいメニューです。石物風食器が食材の色合いを引き立ててくれます。

- ピラフ (A78IWD) P74 eco
- 魚介と生野菜 (D258ISM) P120
- バーニャカウダソース (G78SPW) P107
- サルサソース (G78IWC) P107
- ガーリックマヨネーズソース (G78SYW) P107
- パンプキンスープ (G122DBN) P63
- 箸 (H52GN) P322
- トレー (N31WNT) P368



eco 日本、イタリア、中国の味わいが集合
和洋中ハイブリッド
セット レシピ

イタリアンと中華を合体させたトマトスープのラーメン。サーモンとアボカドをのせたご飯はモダンな角皿に。麺とご飯のセットが、おしゃれな器と食材の組み合わせで、斬新なカフェ風ランチになりました。

- トマトラーメン (L66BKC) P186 eco
- サーモンアボカドライス (E224IWC) P77
- タンプラー (CT78CL) P301
- レンゲ (L5G) P318
- 箸 (H71MBK) P321
- トレー (N61PK) P372



魚が主菜のヘルシーメニュー

さわらのハーブソテー ランチ レシピ

DHA やEPA、良質なたんぱく質が豊富なさわらを使ったヘルシーな一品です。ハーブの香りとカラフルな食器で、普段あまり魚を食べない人にもアピールできるメニューに変身。副菜もヘルシーさにこだわりました。

- さわらのハーブソテー (E155iWC) P79
- 雑穀ごはん (A69iOC) P136
- おかわかめと花びら茸のお浸し (G105iPC) P89
- コンソメスープ (C47DT) P305
- カッテージチーズとフルーツのはちみつソース (G107iGC) P89
- 箸 (H61MBN) P323
- トレー (N65WM) P368



eco

ちょっと気取った赤いプレートが印象的

イタリアンカフェ ランチ レシピ

表面をカリッと焼き上げたチキンに、ラディッシュやズッキーニなどの洋野菜を添えて、おしゃれなカフェ風のランチに。カラフルなプレートやボールを組み合わせれば、ランチタイムの楽しさもいっそう広がります。

- 鶏のポアレ (E191rc) P68
- クリームチーズとスナップエンドウのサラダ (G97YD) P67
- しょうがごはん (G112GND) P66
- タンブラー (C9iWD) P311 eco
- 箸 (H91MTR) P321
- トレー (N61W) P372



eco

定番のうな丼をアレンジ

うなカツ丼セット レシピ

うなぎの蒲焼きにパン粉を付けてカツに。低コストでボリュームが出せる一品です。身が柔らかいうなぎは、カットせず提供でき、作業効率アップ。和風メニューをモダンに見せる食器使いです。

- うなカツ丼 (A86iWD) P74 eco
- おくらのお浸し (G2sj) P105
- 野菜サラダ (E162BWC) P82
- みそ汁 (B33B/R) P152 eco
- 湯呑 (C9iWD) P311 eco
- トレー (N22GN) P370

産業給食



栄養とおいしさをシンプルな白い器で
eco スパイシー＆ヘルシー
ランチ レシピ

トンテキの胡椒と、カレー風味ポテトが食欲を増進。豚肉や豆腐は、良質のたんぱく質を含み、栄養バランスのよいヘルシーな献立です。シンプルな白い食器がおいしさを際立たせます。

- トンテキの黒胡椒風味 (E171WC) P72 **eco**
- ごはん (A78IWD) P74 **eco**
- 豆腐サラダ (G96IWD) P75 **eco**
- スープ (C17IWD) P305
- タンブラー (CT78CL) P301
- 箸 (H72MBK) P321
- トレー (N61PK) P372



いつもの揚げ物にひと工夫
彩り野菜のフリッター
ランチ

色鮮やかな洋風野菜やえびを、サクッとした食感のフリッターに。おくらを使ったグリーンかつゆは、一味違う新しい味覚。黒い和食器に飾るように盛って、おいしさをリッチに演出します。

- 彩り野菜のフリッター (D258B) P120
- おくらのかつゆ (H15B) P126
- ごはん (A46EH) P95
- わかめ汁 (B61NNR) P150
- 塩・かぶらの漬物 (D262B) P127
- 箸 (H91MBN) P321
- トレー (N61BU) P372



白い器でスタイリッシュに
カフェ風ヘルシーランチ

ほたて貝柱をグリルした主菜に、色鮮やかなにんじんマリネとピラフ。栄養バランスの取れたランチです。サラダ、パンプキンスープ、フルーツポンチなど、カラフルな食材を純白の器が引き立てます。

- ほたてグリルプレート (E146IWC) P80
- サラダ (E142IWD) P86
- フルーツポンチ (E134IWD) P90
- パンプキンスープ (C17IWD) P305
- タンブラー (C33AY) P311
- トレー (N61W) P372



体にいい“おいしさ”を少しずつ

eco バランス和定食

食物繊維やミネラルたっぷりの十五穀米ごはんは、目安線入りの飯碗で適量をアピール。栄養バランスに気を配ったマリネやサラダを3連プレートに盛り付けたヘルシーな献立です。

- サーモンと枝豆のポテトサラダ・えびと野菜のマリネ (E213IWC) P83
- ブルーベリーヨーグルト (GC26GN) P300
- きゅうりとしょうがのサラダ (G96IWD) P75 eco
- 十五穀米ごはん (A78HOP) P94
- 千切りすまし (B39TRC) P71 eco
- タンブラー (C34I) P311
- 箸 (H72MTR) P321
- トレー (NA4SGY) P378



カロリー控えめ、食べごたえしっかりヘルシーピカタランチ

野菜ソテーを添えた、ヘルシーなチキンピカタをメインに、コールスローサラダとオレンジデザートで彩りも豊かに。鮮やかなグリーンの葉柄の器が、ランチタイムを明るく爽やかに演出します。

- チキンピカタ (E93NR) P167
- パン (E96NR) P167
- オレンジデザート (E151NR) P166
- コールスローサラダ (E134NR) P166
- コンソメスープ (C17FI) P305
- スプーン (L22MBK) P318
- トレー (N61GN) P372



人気のパスタにキッシュを添えて

トマトとオリーブの パスタ レシピ

トマトを使った定番パスタ。ナポリ名物のマリナーソースのあっさりとした味わいが人気です。ほうれん草入りのキッシュとお揃いの食器を使っておしゃれなヘルシーランチに。

- トマトとオリーブのパスタ (E198AL) P165
- ほうれん草のキッシュ (E196AL) P165
- さつまいものサラダ (G195YD) P67
- タンブラー (C39OGD) P311
- トレー (N65BU) P369

産業給食



eco

鶏肉をポテトサラダでボリュームアップ

若鶏の変わりカツ
定食 レシピ

普段、付け合わせとして使うポテトサラダを鶏肉にまぶして揚げれば、いつものチキンカツが大変身。ひと手間で、目先が変わります。本格的な和食器の風情が、こだわりの味を演出します。

- 若鶏の変わりカツ (D141TN) P128
- ごはん (A79ABC) P71 **eco**
- 白菜の浅漬け (D148TN) P128
- すまし汁 (B34B/R) P152 **eco**
- 箸 (H61MTR) P323
- トレー (T604-3) P379



陽気でリッチな地中海風メニュー
すずきのポワレランチ

地中海でも親しまれる魚、すずき。フレンチでは、ポワレが人気のメニューです。ボリューム感ある白身をオニオンフライにのせてリッチに。陽気なおいしさには、明るい花柄の洋皿が似合います。

- すずきのポワレ (E93EP) P170
- ライス (E95EP) P170
- ビーンズサラダ (G45EP) P170
- カレースープ (S45wi) P306
- トレー (N22GN) P370



ちょっと目先を変えて海の幸たっぷり
シーフードカレーセット

お昼の人気メニュー、カレーに海の幸をふんだんに使いました。サラダとスープを添えれば、栄養のバランスも向上。上品なライン柄の食器が、カレーのシンプルなおいしさにマッチします。

- シーフードカレー (M105sN) P175
- コンビネーションサラダ (M118sN) P174
- スープ (C18PY) P308
- タンプラー (CC89cl) P302
- トレー (N31PK) P371



お刺身をサラダ感覚でひと工夫 海鮮サラダ盛り膳

サーモンとたこのお刺身をかわわれと白髪ねぎで和えて、おしゃれなサラダ風の一品に。主菜と薬味入れの個性的な器をはじめ、彩り豊かなセッティングで、いつものお刺身が華やかに変身。

- 海鮮サラダ盛り (E141TBD) P86
- 大根おろし (E144TBD) P86
- ごはん (A74KIT) P96
- みそ汁 (B55SSR) P151
- 漬物 (G82KIS) P106
- 湯呑 (C20IT) P314
- 箸 (H32R) P323
- トレー (T604-2) P379



目もおなかも満足。彩りが食欲をそそる かうどんとそぼろ丼セット

鶏・卵・さけの3つ味のそぼろをのせたミニ丼に、かうどんを組み合わせました。味のバラエティに、料理の彩り、そして器の質感が相まって、和の昼食を楽しく演出します。

- かうどん (A28BNB) P131
- 三色そぼろ丼 (A53SJ) P102
- 漬物 (G26GN) P106
- 湯呑 (C21MA) P314
- 箸 (H32B) P323
- トレー (N26WM) P368



おしゃれなパスタを少し気取って キャベツと生ハムの パスタ

新キャベツの淡いグリーンと、生ハムのピンクが春らしさを感じさせる、女性に人気のパスタです。しっかりしたライン柄の強化磁器が、メニューをリッチに上品に演出してくれます。

- キャベツと生ハムのパスタ (T55SOB) P284
- パン (T53SOB) P284
- リーフサラダ (T60SOB) P284
- コーヒー (T65SOB・T68SOB) P284
- タンブラー (CO99SLV) P303
- トレー (N61BU) P372



外食・アラカルト

かき揚げ うどん レシピ

香ばしい桜えびのかき揚げは、食べる直前にうどんにのせれば、サクサクでおいしさも倍増。大胆な渦文様の組み食器で演出しました。

- うどん (A112BU) P114
- 桜えびのかき揚げ (D276GY) P115
- ごぼうのきんぴら (H27BU) P115
- 湯呑 (C30ID) P314
- 箸 (H92MTR) P321
- トレー (NA3DG) P378



スープパスタ レシピ

茹で時間が短く、手軽に作れるファルファッレに、ベーコンやセロリを加えたコンソメ味のスープパスタ。幅広リムの食器なら、少量でも盛り栄えます。

- スープパスタ (E285NAV) P56
- トマトサラダ (G125GY) P60
- タンブラー (CT78B) P301
- フォーク (H342SLV) P319
- スプーン (H343SLV) P319

外食・アラカルト

食器・メニューのご提案

料理と器の組み合わせが
おいしさを引き立てます。



レシピ

外食・アラカルトの一部レシピを
ホームページでご覧いただけます。

ホーム→製品案内:マルケイ→外食・アラカルト(食器・メニューのご提案)

主 菜



鴨肉のロースト (E171IWC) P72

パルサミコソースの酸味と粒胡椒のスパイシーさが絶妙。純白の器でおしゃれな一品に。

eco



ぜいたく二品盛り (E271LbN) P65 / (G78DR) P107 レシピ

若鶏の醤油ソテーと、白身魚とえびのフライ。角型プレートなら一皿に主菜の二品盛りもOK。



さんまの塩焼き (D251KOH) P123

パリッと焼けた香ばしい皮目と、脂たっぷりの旨味。秋のごちそうを一丸ごと長角皿に載せて。



コブサラダライス (E1120L) P164 レシピ

カラフルで栄養豊富なコブサラダをヘルシーな雑穀米のごはんに載せました。



鴨の治部煮 (B45KAN) P109

鴨ロースに薄く片栗粉をつけ、だして煮た金沢の郷土料理。彩りの野菜をアレンジしました。



海の幸の食べるスープ (E94BRO) P173

女性に人気の食スタイル、食べるスープです。野菜も摂れてボリュームたっぷり。



えびの鬼殻焼き (E111IWC) P78 / (G66GNB) P133

スタイリッシュな角皿を使い、千切りにして揚げたポテトにえびを飾ります。中央の千代口にはぼん酢を。



おろしロースカツ (D93GNB) P134

人気のトンカツに大根おろしを添え、ヘルシーさを演出。モダンな和の器がしっかり馴染みます。



豚の角煮入り野菜の煮物 (S72HSS) P235

豚の角煮に、なすやししとう、しめじなどの野菜を付け合わせた味わい豊かな一品です。



網春巻きのエスニック風 (E60BM) P168

網春巻きをカゴのような形に揚げ、中にドライカレーを盛った、目にも新しいおしゃれな一品。



さわらの西京焼き (D90Sj) P112

季節感のある和の焼き魚メニュー。本格的な和食器のたたずまいが、料理をきわ立たせます。

外食・アラカルト

ごはん・パン類



あんかけオムレツ丼 (A137LBN) P64 レシピ
 トロリとしたあんを食べる和風オムレツを丼に。和にも洋にも使える、ウッディな器が似合います。



かつおのたたき丼 (A86KYC) P71 eco
 かつおの赤、小松菜の緑、ごはんの白。食材の彩りをいっそう新鮮に見せる黒い丼に盛りました。



中華カフェランチ (E191Y) P68
 ワンプレートに仕上げたカフェ風中華。個性的な黄色いプレートがエスニック情緒を感じさせます。



野菜とえびのカレー丼 (A86IWD) P74 eco
 野菜とえびの形を活かしたスパイシーなカレー丼。白い器が食材の色合いを引き立てます。



洋風ちらし寿司 (E141IWD) P86
 アボカドとえびで洋風に仕立てたちらし寿司。スタイリッシュな器に盛って、しゃれた一品に。



ピビンパ丼 (A96ISM) P117
 人気の韓国風混ぜご飯、ピビンパ。石物風の丼が本場の雰囲気を出してくれます。



ほくほく野菜のオムライス (E109IWC) P78
 栄養バランスにも気を配ったオムライス。角皿を使えば、盛り付けもセンスアップして見えます。



さけといくらの北海親子丼 (D158HNS) P109
 海の幸を活かした丼。大胆な筆づかいの器が雄大な北海のイメージにぴったりです。



カスケート (E262LBN) P64
 野菜やハムをはさんだバゲットサンド。自然な木の風合いの食器が、おいしさをやさしく演出します。



ステーキ丼 (A19TMB) P147
 厚めの牛肉に大根おろしとかいわれをのせ、ぼん酢でさっぱりと。



豪快焼肉丼 (A44MTO) P95
 たっぶりの焼肉と大ぶりのししとう、玉ねぎをトッピング。ガーリック風味のタレと山椒が相性ぴったり。



えび天丼 (A65SSR) P151

大きな車えびを2尾、豪華に。れんこんや青じそ、しいたけなど、野菜もふんだんに添えた人気の定番丼です。



豚しゃぶ丼 (A96HNS) P101 レシピ

豚肉をあっさりいただくヘルシーな丼。スリムな形状の丼なら、少なめのご飯でも盛り栄えます。



さけとレタスのチャーハン (L30Go) P189

レタスの食感とさけの歯ごたえが絶妙。モダンな中華柄との相性もぴったりです。



祭りちらし (D93BUB) P134

海の幸と山の幸を彩りも鮮やかに盛り付け、郷土料理風に。



海鮮サラダ丼 (E161BWC) P82

ヘルシー感覚のサラダ丼は、曲線の変化が美しい深皿に盛り付ければ、女性にもアピールする一品に。



ベジタブルカレー (E126SYD) P81

おくら、なす、かぼちゃ、レッドベル、風味も彩りも賑やかに、ヘルシー野菜をたっぷり使った変わりカレーです。



野菜たっぷりのドリリア (T78SOB) P284

季節の野菜を使い、焦げ目も香ばしいドリリアに。オープンにも使える強化磁器のグラタン皿で。



アボカド丼 (A75TRC) P71 レシピ

クリーミーなアボカドに卵黄をのせて、簡単でおいしい、ヘルシーな一品。盛り栄えのする赤い丼で。



サーモンのチーズリゾット (D259koh) P120 / (H17b) P120 / (H17koh) P120 / (L9ka) P317 / (C35iwc) P311

クリームスープで煮込んだリゾットに、炒めたサーモンをトッピング。白い器に彩りが栄えます。



外食・アラカルト

麺類



えびとにらの油そば (A87SHK) P185 レシピ
 スープがない分、味わいが濃厚な油そば。大胆な絵柄の大型麵鉢なら、少なめでも盛り栄えます。



豆乳ラーメン (L65TRC) P186 eco
 豆乳スープに、鶏肉、レタス、クコの実を使ったヘルシーラーメン。朝顔型麵鉢でスープも減量。



海山の幸の冷製パスタ (E229IWC) P80
 まいたけ、バジル、とびこをトッピング。リムのカーブが個性的な白い器でおしゃれに。



桜えびと枝豆のパスタ (D258B) P120
 旬の食材が春らしさを感じさせる和風パスタ。手捏ね風の器が本格パスタのおいしさを演出します。



うにとすだちの和そば (A84TRC) P70 eco
 濃厚なういの味わいと、爽やかなすだちの香りを一鉢で。モダンな麵鉢が上品さを醸し出します。



イタリアンつけ麺 (E127SYD) P81 / (E134IWD) P90
 フィットチーネに焼いたすずきをのせ、魚介のうま味のつけ汁で。ハーフサイズの器に盛り付けました。



あげと京野菜のうどん (A90TN) P129
 うすあげ、しろ菜、金時にんじんで、あっさり上品な京風に。黒い麵鉢にうどんが栄えます。



スタミナラーメン (A88B) P118
 豚肉と野菜をたっぷりせたラーメンです。幅広リムで盛り栄えのする麵鉢でボリューム感を演出。



二色ざる (D193BNB・H10BNB・H11BNB・T-1) P134
 ボリューム感のある、そばとうどんの二色盛り。モダンな和皿が、涼しさとおいしさを演出します。



すだちそば (A101KOH) P118 レシピ
 すだちをたっぷり浮かべた、見た目も涼しげな一品。石物風の器が、本格的な和の風情を醸します。



キムチラーメン (L53Go) P189
 人気の韓国食材キムチを使ったびり辛ラーメン。斬新な中華柄とよく合います。



冷やし中華 (L27Go) P189

栄養バランスもよく、彩りも鮮やか。中華柄の麵鉢と相まって食欲をそそります。



月見焼きそば (E97LL) P179

シンプルな焼きそばに目玉焼きをのせるだけで、ボリューム感がアップ。ストライプ柄が似合います。



ボンゴレビアンコ (E59SJB) P169

あさりの味を活かした、シンプルなソースのパスタ料理。器の凝った柄が、おいしさを引き立てます。



サラダ



紫たまねぎのサラダ レシピ

(G105IPC) P89

紫たまねぎに枝豆を和え、レッドペッパーをトッピングしたさっぱりサラダ。



黒豆のポテトサラダ

(G96GND) P67

いつものポテトサラダに黒豆を和えて。小鉢ひとつで食べごたえあるサラダです。



アボカドまるごとサラダ eco

(E177IWC) P73

リコッタチーズと蜂蜜をトッピング。今風の白いサラダボールがおしゃれです。



温野菜の3色サラダ

(E151IWD) P87

蒸したブロッコリー、カリフラワー、プチトマトの3色野菜を、白い器でカラフルに。



生野菜のサラダ

(E133IWD) P90

アンチョビとにんにくで作るバーニャカウダソースが生野菜にマッチします。



おかわかめサラダ

(E267LBN) P63

ミネラル豊富なおかわかめと海藻サラダ。麺を和えたヘルシーな小鉢です。



オリーブサラダ

(GC23GN) P300

透明な器が涼しげなサラダ。オリーブの実の味わいで、ひと味違う一品に。

バーニャカウダサラダ eco

野菜をおいしく摂れるバーニャカウダは女性に人気のメニュー。真っ白なプレートが、新鮮な野菜の色合いを引き立てます。

- バーニャカウダサラダ (E191IWC) P73 eco
- バーニャカウダソース (G97GND) P67



外食・アラカルト

小鉢
メニュー



ブロッコリーサラダ レシピ
(E253IWC) P85
ブロッコリーとゆで卵の食べごたえあるサラダ。変形角小鉢でセンスよく。



肉じゃが
(G19MKZ) P140
上品な絵柄の土物風小鉢が、おふくろの味のイメージをいっそう引き立てます。



冷奴
(E143TBD) P86
シンプルな一品も、おしゃれなデザインの小鉢を使えば、盛り栄えがします。



たこ焼きの揚げだし風
(G91KIU) P97
揚げたたこ焼きをあつあつのだし汁に。大根おろしと七味をきかせてどうぞ。



ねばねばヘルシー小鉢
(G96IWD) P75
体に良いムコ多糖類を含むねばねば食品、しいも、おくら、なめこを一鉢に。



焼き鳥
(D166MKZ) P141
タレがおいしさをそそる焼き鳥。小判形の和皿が、豊かな表情を加えます。



さんまのつけ焼き
(E128IWD) P87
脂ののったさんまをつけ焼きに。ししとうや香味野菜が食欲をそそります。



えびのチリソース
(E136IWD) P85
えびのプリプリした食感にピリ辛ソースがびったり。白髪ねぎをトッピングして。



3色野菜の変わりナムル
(D144TN) P128
きのこ、にんじん、かいわれをごま油で和えて。黒い和皿に彩りも鮮やか。



青菜の湯葉巻き レシピ
(D57SJ) P111
青菜、セロリ、かにスティックを湯葉で巻き、フライパンできつね色に。



さといものごまみそ和え
(D86AJB) P149
ゆでたさといもにごまみそをからめ、木の芽をトッピング。上品な秋の味覚です。



野菜かき揚げ
(D69SA) P143
ちょっともの足りない時のサイドディッシュにいかがでしょう。



ほうれん草と明太マヨネーズ
(G63S) P105
マイルドなマヨネーズに、明太子のピリリとした味がアクセントを。



たこのサラダ レシピ
(G73YIC) P106
タウリンを含むたこは、疲労回復にも。香ばしいごまで、風味も栄養もアップ。



ミニロールキャベツ
(G67GNB) P133
食べやすいひと口サイズのロールキャベツにホワイトソースをたっぷり。

eco

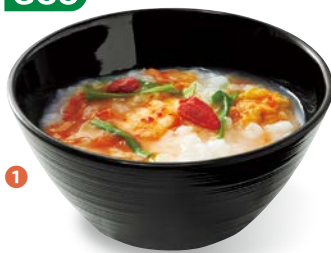

1

eco



2

eco



3



4



5



6



7



8

健康テーマで色分け、ヘルシー小鉢

日頃不足しがちな栄養素をしっかり摂れる、体にやさしい8色の小鉢メニューです。利用者の健康増進に役立ち、客単価のアップにもつながります。

1 体熱産生

(食欲増進・脂肪燃焼・発汗作用など)
キムチ雑炊 (G96KYC) P71

2 ストレス予防

れんごんの梅風味和え
(G96ABC) P71

3 骨密度強化

しいたけのレタス包み
(G96IWD) P75

4 貧血防止

レバーのバルサミコ煮
(G96YD) P67

5 疲れ目予防

ブルーベリーヨーグルト
(G96OGD) P67

6 疲労回復

たこのオリーブバジル和え
(G96GND) P67

7 お肌の健康

納豆・おくら・鶏肉の和え物
(G96PKD) P67

8 老化防止

健康きんぴら (G96RD) P67



デザート



チョコレートムース

(G109IGC) P88

濃厚なチョコレート風味となめらかな口当たり。リーフボールで個性的に。



ヨーグルトグラノーラ レシピ

(G195OGD) P67

フルーツグラノーラにヨーグルトをかけて。カラフルな小鉢が似合います。



小倉白玉

(G79HP) P105

粒あんと白玉のやさしい甘さ。かわいい花柄の小鉢が女性にアピールします。



フローズンフルーツとアイスクリーム

(G066SLV) P303

凍らせた果物をアイスにトッピング。透明感のある器が涼しさを際立たせます。



ヨーグルトゼリー

(GC54CL) P302

さっぱりとしたヨーグルトは、食後のデザートに最適です。



ビスケットサンド

(G77SYW) P107

ビスケットにクリームを挟んでひと工夫。かわいい小鉢でおしゃれなスイーツに。



タピオカフルーツ

(GC26GN) P300

フルーツにタピオカを加えるだけ。ひと工夫で食感が楽しいデザートに。

外食・アラカルト

プレートセットメニュー



カフェ風ポテトプレート (E193oG) P69

細切りのハッシュドポテトを主食に、ズッキーニと赤ピーマンのソテー、テリーヌを添えました。ビビッドな色のプレートを使ったカフェ風のランチです。



ポークソテーランチ レシビ

豚肉のソテーをメインに、ズッキーニとグリーンパプリカのハーブソテーを添えて。サラダには、プレートにぴったり載る透明ボールを使いました。

- 豚肉・野菜のソテー (E215iwC) P84
- 赤こんにゃくの白和えサラダ (GC25cL) P300
- あさつきごはん (E134iWd) P90



ビュッフェプレート

仕切付きプレートは、ビュッフェ形式の給食に最適。好きなものを少しずつ、品数多く食べたいというお客さまのご要望にお応えします。

- ビュッフェプレート (E209iwC) P294
- ごはん (E134iWd) P90
- ヨーグルトデザート (G77iwC) P107
- コンソメスープ (M575pW) P310
- 箸 (H72MBN) P321



ナンと3色カレー

トマト、ほうれん草、チキンのカレーにナンをセットしたエスニックメニュー。大皿の気取らない柄は、料理のジャンルを選びません。

- ナン (E58WA) P169
- トマトカレー (G31GNB) P133
- ほうれん草カレー (G31BNB) P133
- チキンカレー (G31BUB) P133
- タンブラー (CO99AMB) P303



イタリアンお子さまランチ

ミニピザとマカロニパスタをメインに、イタリア風に仕立てたお子さまランチ。かわいいこぐまちゃんのプレートがよく合います。

- イタリアンお子さまランチ (E15ko) P339
- ミネストローネスープ (C16ko) P340



お子さまランチ (E10k) P355

定番のケチャップライスやハンバーグを楽しくじらのプレートに。お子さまもきっと大満足です。

© わかやまけん・こぐま社
Licensed by Cosmo Merchandising



エッグベネディクトプレート レシピ

ハワイでも人気のおしゃれなカフェメニュー。ベーコン、ポーチドエッグに濃厚なオランダースソースが食欲をそそります。シンプルなプレートでセンスよく。

- エッグベネディクト (E106WC) P77
- キャロットラペ (G78DR) P107
- トマトのチーズサラダ (GC21CL) P300
- カレースープ (C47RD) P305
- タンブラー (CT78CL) P301
- ナイフ (H341SLV) P319
- フォーク (H342SLV) P319



大人さまランチ

まさに、大人のためのお子さまランチ。えびフライに、サフランライス、フルーツと、華やかで盛りだくさん。仕切プレートなら、1皿で5品も提供できます。

- 大人さまランチ (E14BLN) P298
- コーンスープ (C18PY) P308



イタリアンプレート

パスタ、スタッフドパプリカ、生ハム、くるみブレッドと、多彩でカラフルな料理をワンプレートで。スープは、鮮やかなオレンジ色のボールでポイントに。

- イタリアンプレート (E216IWC) P296
- パンプキンスープ (G97OGD) P67
- 箸 (H72MBK) P321



アフタヌーンカフェセット レシピ

かわいいうフルーツパンケーキに、カフェオレとアイスクリームを添えた、プチメニュー。木目の風合いのミニトレイには、シンプルな食器が似合います。

- フルーツパンケーキ (E119IWC) P79
- アイスクリーム (GC24PK) P300
- カフェオレ (C7GB) P310
- フォーク (H347SLV) P319
- スプーン (H344SLV) P319
- トレー (NK3LOK) P375 **eco**



カバー付きプレートランチ レシピ

ハーブソーセージ、えびピラフ、ビーンズサラダのおしゃれなランチ。食堂だけでなく、自席でも食べられるカバー付き。スープカップにもカバーを付けて。

- プレートランチ (E217NAV) P274
- ビーツのスープ (C28IWC) P307

ビュッフェ・中食



筑前煮

(E2351WC) P286

和食の料理でも違和感なく盛り付けられるシンプルな色とデザインの大型ボールです。



ローストビーフサラダ

(E2381WC) P287

サラダもたっぷり盛り付けられる容量3Lの大型ボール。落としても割れにくい丈夫さや軽さも特長です。



海の幸マリネ

(E2361WC) P287

リーフ型の個性的なプレートです。マリネやパスタなど汁気のある料理をおしゃれに盛るのに最適です。



ビュッフェ・中食

食器・メニューのご提案

器を上手に使って効果的な陳列、演出を。

ホテルや外食、給食などでビュッフェ、バイキングが人気です。朝食、ランチからパーティまで、和洋中のジャンルにこだわらない大型食器を豊富にご用意。デリカ・惣菜売場では、機能性を考えた陳列が決め手。ケースから出し入れしやすいリム設計など、使い勝手にも配慮しています。



和朝食プレート

(D268b) P290

朝食の人気メニュー、だし巻き卵や焼き鮭。石物風の黒いプレートが和食の彩りをいっそう引き立てます。



京風煮物

(D265koh) P290

ひろうす(がんもどき)や六方小さいもを使った京風の炊き合わせ。良質の和食器が古都の風情を醸し出します。

スイーツデザート

(E245iwc) P287 / (GC26cl) P300

長さ45cmの大型プレート。ケーキやカナッペもたっぷり並べられます。艶やかな光沢や不均一な表面処理が高級感を演出します。



フリッター

(E240wc) P288 / (T-105) P288

美しく豪華に陳列できる大型バット。専用スノコ網を使えば、揚げ物や焼き物のおいしさを保てます。

幼児・学校給食



アレルギーなし
主菜[さけのピカタ]

幼児・学校給食

食器・メニューのご提案

「食育」の観点から見直され、給食の役割はますます重要に。

幼児・学校給食は、「食育」の観点から見直され、子どもたちの自主性を育み、栄養や食生活への関心を高める役割が期待されています。マルケイは、子どもたちが使いやすい形状、高い安全性、作業効率の良さ、アレルギー食への対応など、幼児・学校給食に求められる諸条件を高いレベルで満たした食器で、給食サービスをサポートします。



レシピ

幼児・学校給食の一部レシピをホームページでご覧いただけます。
ホーム→製品案内:マルケイ→幼児・学校給食(食器・メニューのご提案)

食器の素地色を変えて、誤配、誤食を防止

レシピ

アレルギー食対応ランチ

子どもたちに人気の魚、さけのピカタを主菜に、具だくさんのスープや、サラダ、りんごを添えて、栄養バランスに配慮。卵アレルギーのお子さまには、ピカタをムニエルに。食器の絵柄は同じまま、素地色だけを変えているので、アレルギーのあるお子さまが嫌がりません。

- さけのピカタ/ブロッコリーとカリフラワーのサラダ/りんご (J25H) P335
- ごはん (J5H) P331
- コンソメスープ (C16H) P336
- フォーク (H386H) P335
- スプーン (H387H) P335
- トレー (N55W) P373

さけのピカタ

*エネルギー/110kcal *たんぱく質/12.4g

アレルギー対応食 主菜[さけのムニエル]
※卵を使わないムニエルで代替





日本の食文化と健康を子どもたちに キッズ和定食 レシピ

青魚、根菜、緑黄色野菜、海藻、玄米など、多様な品目と旬の食材を、栄養をバランスよく摂れる和食。子どもたちに和食文化に親しんでもらい、健康な身体を作る献立です。食材の季節を知る食育にも役立つ絵柄の食器を使用しました。

- さばの南部焼き・さつまいもと切り昆布煮 (J32BH) P329
- 発芽玄米ごはん (J5BH) P328
- なんきんとおくらの味噌汁 (J6BH) P328
- 牛乳 (C3BH) P330
- フォーク (H386BH) P330
- スプーン (H387BH) P330
- トレー (N55PK) P373

さばの南部焼き

*エネルギー/124kcal *たんぱく質/8.8g



苦手な食材もおいしく食べられるように 好き嫌い克服ランチ レシピ

野菜、豆、魚介など、子どもが苦手な食材をひと工夫。豆はわかめと混ぜ込んだごはん、いわしは食べやすいつみれにした汁物に、青菜はちくわと組み合わせて。こぐまちゃんの食器で楽しさも演出できます。

- 豆わかごはん (J5ko) P338
- 鶏肉とポテトのチーズ焼き (D52ko) P339
- いわしのつみれ汁 (J6ko) P338
- ちくわと青菜のごま和え (J2ko) P338
- 牛乳 (C3ko) P340
- フォーク (366ko) P340
- スプーン (367ko) P340
- トレー (N58PN) P373

鶏肉とポテトのチーズ焼き

*エネルギー/168kcal *たんぱく質/9.4g

© わかやまけん・こぐま社 Licensed by Cosmo Merchandising



具にひと工夫。子どもの噛む力を育てる かみかみランチ

子どもたちにしっかり噛んで食べてもらうため、ごはんには大豆とちりめん、青菜を入れました。手作りソーセージは野菜も一緒に摂れます。食器は3~4歳児向けに三つ仕切皿を使用しました。

- 手作りソーセージ・ちんげん菜のピーナッツ和え・プチトマト (J25BC) P347
- かみかみごはん (530BC) P346
- わかめのスープ (540BC) P347
- フォーク (366BC) P347
- スプーン (367BC) P347
- トレー (NP55PK) P374

手作りソーセージ

*エネルギー/202kcal *たんぱく質/13.2g

幼児・学校給食



©Fujiko-Pro, Shogakukan, TV-Asahi, Shin-ei, and ADK

厚焼き卵の具材でバリエーション広がる
ヘルシー&節約ランチ レシピ

具だくさんの厚焼き卵はお手頃でヘルシーな一品。豆乳を加えればでき上がりもふっくら。他の献立も手頃な食材を使いました。大人気のドラえもんの食器なら、子どもたちも大喜びです。

- えびピラフ (D17Do) P345
- 豆乳入り洋風卵焼き (D62Do) P345
- ブロッコリーのサラダ (J2Do) P344
- 千切り野菜スープ (J6Do) P344
- 牛乳 (C16Do) P345
- フォーク (366Do) P345
- スプーン (367Do) P345
- トレー (N58Gn) P373

豆乳入り洋風卵焼き

*エネルギー/235kcal *たんぱく質/3.5g

栄養バランスを考えた献立をおしゃれに
カフェ風ハヤシライス レシピ

子どもたちに人気のハヤシライスは、野菜ジュースを使い、旨みと栄養価をプラス。緑黄色野菜のサラダで色合いとビタミン類を補います。かわいいひよこたちが、楽しさを添えてくれました。

- ハヤシライス (JT90Th) P357
- フルーツ (JT85Th) P357
- ポパイサラダ (JT84Th) P357
- 牛乳 (JT63Th) P356
- フォーク (H386Th) P357
- スプーン (H387Th) P357
- トレー (N55Pn) P373

ハヤシライス

*エネルギー/340kcal *たんぱく質/10.1g

子どもたちの食欲をそそる
カレー味の人気メニュー
カレーピラフ

食べた後にやってくるカレーの辛さがたまらないピラフに、マイルドな味のかぼちゃコロッケを組み合わせました。リズムカルな水玉模様の高強化磁器が、味のハーモニーを演出します。

- カレーピラフ (JT18Cr) P359
- かぼちゃコロッケ (JT25Cr) P359
- 角切りサラダ (JT12Cr) P359
- シーフードスープ (JT13Cr) P359
- トレー (N54Gn) P373

カレーピラフ

*エネルギー/307kcal *たんぱく質/6.5g

アルテ eco 新製品

カフェ風の食堂にも似合う
こだわりのクラフト調食器。

手作りの風合いにこだわった、クラフトアートのようなレリーフや不均一な造形が魅力。ナチュラルな2色の素地色は、マットな表面処理と相まって、日々の食事にくつろぎと癒しをもたらします。

! 材料の特性上、製品ごとに色の差や表面に斑点を含む色ムラが出ることがあります。

Point

癒し、安らぎを感じさせるナチュラルカラー

やさしい色合いで、和洋を問わず、様々なメニューに使えます。斑点を含む色ムラも、ナチュラルな質感を醸し出します。



スマートクリーム

スマートモカ



●使用製品 / 23cmプレート (E291SMC)・16cmプレート (E293SMM)・11cmボウル (G116SMC)・8オンスタンブラー (CT78CL)・デザートナイフST (H341SLV)・デザートフォークST (H342SLV)

eco 安全で環境にやさしいスマートメラミン®



自社工場から出る不良品や端材をリサイクル

R25 再生率が25%のスマートメラミン製品です。



品質、機能性は、バージンメラミンとほぼ同じ



内側は、バージンメラミンでコーティング



SDGsへの取り組みとして導入しやすい

※詳しくはP6をご覧ください。



再生プラスチック 25%使用

エコマーク認定製品です



Plastics Smart

プラスチックスマートに登録しています

※環境関連情報はP402をご覧ください。

R25



E291SMC 23cmプレート スマートクリームC **TAB**
230×39 ¥1,500



E291SMM 23cmプレート スマートモカC **TAB**
230×39 ¥1,500

Point

プレートには、ドットとラインのレリーフ
 絵柄のない単色食器だからこそ、無表情にならないよう、食器としての趣を大切にされたこだわりのレリーフです。



R25



E293SMC 16cm プレート スマートクリームC **TAB**
 163×30 ¥950
 ●PP016 ¥420 (P259) 組高66



E293SMM 16cm プレート スマートモカC **TAB**
 163×30 ¥950
 ●PP016 ¥420 (P259) 組高66

R25



E294SMC 22cm ディーププレート スマートクリームC **TAB**
 220×48 (840ml) ¥1,450



E294SMM 22cm ディーププレート スマートモカC **TAB**
 220×48 (840ml) ¥1,450

R25



E296SMC 23cm オーバルプレート スマートクリームC **TAB**
 231×197×34 ¥1,350



E296SMM 23cm オーバルプレート スマートモカC **TAB**
 231×197×34 ¥1,350

Point

飯碗、ボールには、
縦筋のレリーフ

絵柄のない単色食器だから
こそ、無表情にならないよう、
食器としての趣を大切にした
こだわりのレリーフです。



●使用製品 / 22cmディーププレート (E294SMC)・飯碗中 (A122SMM)・10cmボール (G117SMM)・
21cm六角箸 (H91MBN)・44cm長角NOSトレイ (NOS71BE)



R25

A121SMC 飯碗 大
スマートクリームC [TAB]
132×76 (495ml) ¥920
●PP013 ¥290 (P258) 組高93

A121SMM 飯碗 大
スマートモカC [TAB]
132×76 (495ml) ¥920
●PP013 ¥290 (P258) 組高93



R25

A122SMC 飯碗 中
スマートクリームC [TAB]
122×72 (380ml) ¥850
●PP012 ¥270 (P258) 組高87

A122SMM 飯碗 中
スマートモカC [TAB]
122×72 (380ml) ¥850
●PP012 ¥270 (P258) 組高87



R25

A123SMC 飯碗 小
スマートクリームC [TAB]
111×68 (300ml) ¥740
●PP011 ¥260 (P258) 組高83

A123SMM 飯碗 小
スマートモカC [TAB]
111×68 (300ml) ¥740
●PP011 ¥260 (P258) 組高83



R25

G116SMC 11cm ボール
スマートクリームC [TAB]
113×54 (290ml) ¥670
●PP011 ¥260 (P258) 組高70

G116SMM 11cm ボール
スマートモカC [TAB]
113×54 (290ml) ¥670
●PP011 ¥260 (P258) 組高70



R25

G117SMC 10cm ボール
スマートクリームC [TAB]
99×49 (190ml) ¥570
●PP010 ¥250 (P258) 組高63

G117SMM 10cm ボール
スマートモカC [TAB]
99×49 (190ml) ¥570
●PP010 ¥250 (P258) 組高63

色柄名の後ろの「C」表示は内側グレースコーティング製品です。

ダイナー

今風のツートンカラーが魅力。
これが“ネオ・スタンダード”。

ノスタルジックな形状と色調を今風にアレンジした、おしゃれな新・定番食器です。カフェレストラン風のカジュアルな色づかいと、あたたかみのあるフォルムが融合。様々なメニューをこなすフレキシブルな器です。

! 製品の特性上、色の境い目に色ムラが出る場合があります。

Point

光沢とマットのコンビネーション
内側は、汚れが付きにくく、リッチな光沢感のコーティング。リム部や外側は、独自の特殊シボ加工で、指紋が付きにくいマット調に仕上げました。



カフェ風の
インテリアにマッチ
カフェイメージの食堂
にも似合う食器です。
インテリアと食器が
お互いを引き立て合う、
そんなコンセプトを
カタチにしました。

あたたかなストーンテイスト
食器の口元はやや肉厚に。皿の底面は不均一な表面処理。手作りの風合いにこだわった造形です。

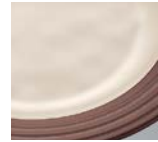

●使用製品 / 23cm ミート皿 (E281NAV) ・ 15.5cm サラダボール (E287GB) ・ 11cm ボール (G125Y/G125GY) ・ 8 オンスタンブラー (CT78CL) ・ デザートフォーク ST (H342SLV) ・ デザートナイフ ST (H341SLV)



E287NAV 15.5cm サラダボール
ネイビー C **1AB**
155×39 (260ml) ¥970 
●PP116 ¥400 (P258) 組高 52

E287GB 15.5cm サラダボール
ブラウン C **1AB**
155×39 (260ml) ¥970 
●PP116 ¥400 (P258) 組高 52

E287Y 15.5cm サラダボール
イエロー C **1AB**
155×39 (260ml) ¥970 
●PP116 ¥400 (P258) 組高 52

E287GY 15.5cm サラダボール
グレー C **1AB**
155×39 (260ml) ¥840 
●PP116 ¥400 (P258) 組高 52



E284NAV 22cmスープ皿
ネイビーC **TAB**
220×44(650ml) ¥1,610

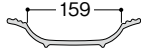

E284GB 22cmスープ皿
ブラウンC **TAB**
220×44(650ml) ¥1,610

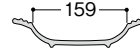

E284WC 22cmスープ皿
ホワイトC **TAB**
220×44(650ml) ¥1,610

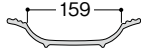

E284GY 22cmスープ皿
グレーC **TAB**
220×44(650ml) ¥1,400

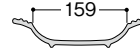

E285NAV 24cmカレー皿
ネイビーC **TAB**
241×45(830ml) ¥1,830

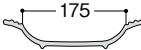

E285GB 24cmカレー皿
ブラウンC **TAB**
241×45(830ml) ¥1,830

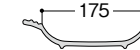

E285WC 24cmカレー皿
ホワイトC **TAB**
241×45(830ml) ¥1,830

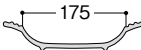

E285GY 24cmカレー皿
グレーC **TAB**
241×45(830ml) ¥1,610

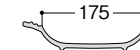

Point

カレーやパスタが
盛り栄えます
(E288・E289)

提供時に持ちやすく、取りやすい
幅広いリムつきデザインで、
少なめの料理でも盛り栄えさ
せてくれます。



E288NAV 26cmオーバルペーカー ネイビーC **TAB**
258×178×57(840ml) ¥1,770

E288GY 26cmオーバルペーカー グレーC **TAB**
258×178×57(840ml) ¥1,770



E288SDY 26cmオーバルペーカー サンドイエローC **TAB**
258×178×57(840ml) ¥1,500



E289NAV 23cmオーバルペーカー
ネイビーC **TAB**
232×160×53(610ml) ¥1,580

E289GY 23cmオーバルペーカー
グレーC **TAB**
232×160×53(610ml) ¥1,580

E289SDY 23cmオーバルペーカー
サンドイエローC **TAB**
232×160×53(610ml) ¥1,320



E281NAV 23cmミート皿 ネイビーC **TAB**
230×26 ¥1,610

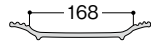

E281GB 23cmミート皿 ブラウンC **TAB**
230×26 ¥1,610

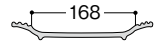

E281WC 23cmミート皿 ホワイトC **TAB**
230×26 ¥1,610

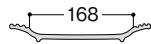

E281GY 23cmミート皿 グレーC **TAB**
230×26 ¥1,400

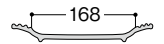

E282NAV 19cmライス皿 ネイビーC **TAB**
195×23 ¥1,290
●PP019 ¥450 (P259) 組高59

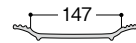

E282GB 19cmライス皿 ブラウンC **TAB**
195×23 ¥1,290
●PP019 ¥450 (P259) 組高59

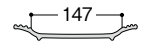

E282WC 19cmライス皿 ホワイトC **TAB**
195×23 ¥1,290
●PP019 ¥450 (P259) 組高59

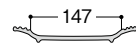

E282GY 19cmライス皿 グレーC **TAB**
195×23 ¥1,100
●PP019 ¥450 (P259) 組高59

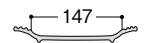



E283NAV 16cmパン皿 ネイビーC **TAB**
166×20 ¥1,070
●PP016 ¥420 (P259) 組高56

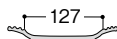

E283GB 16cmパン皿 ブラウンC **TAB**
166×20 ¥1,070
●PP016 ¥420 (P259) 組高56

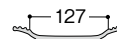

E283WC 16cmパン皿 ホワイトC **TAB**
166×20 ¥1,070
●PP016 ¥420 (P259) 組高56

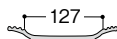

E283GY 16cmパン皿 グレーC **TAB**
166×20 ¥930
●PP016 ¥420 (P259) 組高56

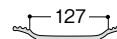

Point

光沢とマットのコンビネーション

内側は、汚れがつきにくく、リッチな光沢感のコーティング。リム部や外側は、独自の特殊シボ加工で、指紋が付きにくいマット調に仕上げました。



●使用製品 / 23cm ミート皿 (E281WC)・24cm カレー皿 (E285WC)・11cm ボール (G125WC)・デザートフォーク ST (H342SLV)・デザートスプーン ST (H343SLV)



G128NAV 13.5cmマルチボール
ネイビーC **TAB**
135×64(510ml) ¥950
●PP013 ¥290(P258) 組高82

G128GB 13.5cmマルチボール
ブラウンC **TAB**
135×64(510ml) ¥950
●PP013 ¥290(P258) 組高82

G128GY 13.5cmマルチボール
グレーC **TAB**
135×64(510ml) ¥830
●PP013 ¥290(P258) 組高82



G129NAV 12cmマルチボール
ネイビーC **TAB**
122×62(400ml) ¥870
●PP012 ¥270(P258) 組高78

G129GB 12cmマルチボール
ブラウンC **TAB**
122×62(400ml) ¥870
●PP012 ¥270(P258) 組高78

G129GY 12cmマルチボール
グレーC **TAB**
122×62(400ml) ¥760
●PP012 ¥270(P258) 組高78



G125NAV 11cmボール
ネイビーC **TAB**
112×53(295ml) ¥820
●PP011 ¥260(P258) 組高67

G125GB 11cmボール
ブラウンC **TAB**
112×53(295ml) ¥820
●PP011 ¥260(P258) 組高67

G125WC 11cmボール
ホワイトC **TAB**
112×53(295ml) ¥820
●PP011 ¥260(P258) 組高67

G125Y 11cmボール
イエローC **TAB**
112×53(295ml) ¥820
●PP011 ¥260(P258) 組高67

G125GY 11cmボール
グレーC **TAB**
112×53(295ml) ¥710
●PP011 ¥260(P258) 組高67



G126NAV 10cmボール
ネイビーC **TAB**
98×46(190ml) ¥680
●PP010 ¥250(P258) 組高60

G126GB 10cmボール
ブラウンC **TAB**
98×46(190ml) ¥680
●PP010 ¥250(P258) 組高60

G126WC 10cmボール
ホワイトC **TAB**
98×46(190ml) ¥680
●PP010 ¥250(P258) 組高60

G126Y 10cmボール
イエローC **TAB**
98×46(190ml) ¥680
●PP010 ¥250(P258) 組高60

G126GY 10cmボール
グレーC **TAB**
98×46(190ml) ¥600
●PP010 ¥250(P258) 組高60



Point

運んで食べる、を考えた蓋付きランチプレート。

盛り栄えもよく、効率化にもつながるワンプレート型の食器です。専用蓋もご用意し、自席に運んで食べるスタイルにもぴったりです。

使いやすさの工夫をすみずみに

大中小の3つに仕切り
主菜・副菜・主食を一皿で。

両サイドの持ち手で、
持ち上げやすく。



蓋をしたときの内側の高さは
52mm。唐揚げなど、かさの
あるメニューもOK。

高さのある仕切りで、汁気
の多いメニューでも安心。

●使用製品 / ランチプレート (E217NAV)・ランチプレート用カバー (PP217BN)・柄付スープカップ (C28Y)・10cm用丸蓋 (PP010BN)・22.5cm六角箸 (H92KA)



E217NAV ランチプレート
ネイビー C 組高62 **TAB** 新製品
261×202×35 ¥1,800

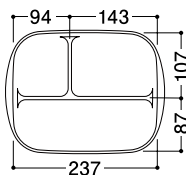

E217Y ランチプレート
イエロー C 組高62 **TAB** 新製品
261×202×35 ¥1,800

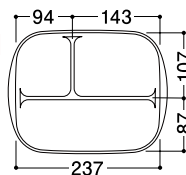

PP217BN ランチプレート用カバー
ブラウン 新製品 
268×209×32 ¥650

Point

カフェ風食堂にも似合うカジュアルな色づかい
内側は汚れが付きにくいグレースコーティングの
乳白色。外側はマット調のネイビー、イエローの2
色をご用意。

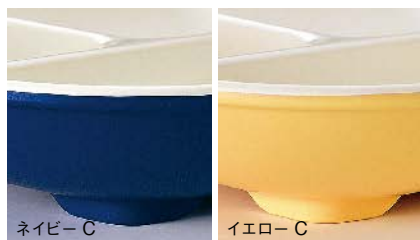

メニューに合わせてどちら向きでも使えます
通常メニューとヘルシーメニューなど、献立に
応じて、前後の向きを変えて使い分けができ
ます。

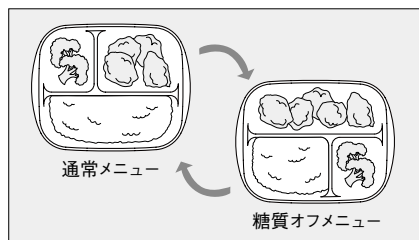

蓋をかぶせても、安定したスタッキング
抗菌剤配合の蓋で衛生的です（詳しくはP
261）。マット調のブラウンなので、キズや汚れ
が目立ちません。

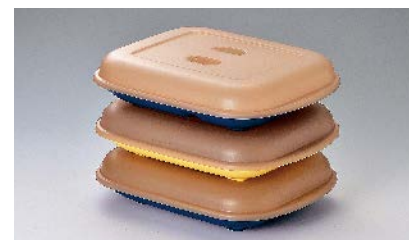

ウッディ

和に、洋に、自在に使える
ナチュラルな木の風合い。

独自の技術で、木の風合いを表現しました。やさしく、あたたかな表情は、オーガニックやスローフードなど、ヘルシーメニューにもぴったり。スープに、サラダに、ごはんにと、フレキシブルに使えます。

⚠ 製品の特性上、色ムラがあります。

汚れが落ちやすく、美しさが長持ち

DUAL

特許製品 PAT No.5936014



●使用製品 / 21cm プレート (E262LBN) ・ 11.5cm マルチボール (G121DBN) ・ 12cm サラダボール (E267LBN) ・ 8 オンスタンブラー (CT78CL) ・ デザートフォーク ST (H342SLV) ・ デザートスプーン ST (H343SLV)

Point

グレーズの濃淡で描く、
繊細な木目の表情

天然木の独特の風合いを
独自の技術で表現していま
す。色調は、2色から選べる
ので、組み合わせての使い
こなしも可能です。



ライトブラウン

ダークブラウン

指紋跡が付かない工夫(ダークブラウン)

濃色素地の食器でも、気になる指紋が付きにくいように、
表面に独自の特殊シボ加工を施しました。

DUAL



A133LBN 12cm ラウンドボール
ライトブラウン DC **TAB**
122×66 (400ml) ¥1,060
●PP012 ¥270(P258) 組高 81

A133DBN 12cm ラウンドボール
ダークブラウン DC **TAB**
122×66 (400ml) ¥1,060
●PP012 ¥270(P258) 組高 81

A134LBN 11.5cm ラウンドボール
ライトブラウン DC **TAB**
114×58 (300ml) ¥970
●PP011 ¥260(P258) 組高 73

A134DBN 11.5cm ラウンドボール
ダークブラウン DC **TAB**
114×58 (300ml) ¥970
●PP011 ¥260(P258) 組高 73

DUAL



G121LBN 11.5cm マルチボール
ライトブラウン DC **TAB**
114×74 (400ml) ¥990
●PP011 ¥260(P258) 組高 89

G121DBN 11.5cm マルチボール
ダークブラウン DC **TAB**
114×74 (400ml) ¥990
●PP011 ¥260(P258) 組高 89

G122LBN 10.5cm マルチボール
ライトブラウン DC **TAB**
103×68 (300ml) ¥900
●PP010 ¥250(P258) 組高 83

G122DBN 10.5cm マルチボール
ダークブラウン DC **TAB**
103×68 (300ml) ¥900
●PP010 ¥250(P258) 組高 83

DUAL



E267LBN 12cm サラダボール
ライトブラウン DC **TAB**
122×53 (300ml) ¥940
●PP012 ¥270(P258) 組高 69

E267DBN 12cm サラダボール
ダークブラウン DC **TAB**
122×53 (300ml) ¥940
●PP012 ¥270(P258) 組高 69

E269LBN 10cm サラダボール
ライトブラウン DC **TAB**
102×48 (180ml) ¥860
●PP010 ¥250(P258) 組高 63

E269DBN 10cm サラダボール
ダークブラウン DC **TAB**
102×48 (180ml) ¥860
●PP010 ¥250(P258) 組高 63



A137LBN 15cmボール ライトブラウンDC **TAB**
149×88(800ml) ¥1,490

A137DBN 15cmボール ダークブラウンDC **TAB**
149×88(800ml) ¥1,490

Point



ボリューム控えめの料理でも見栄えよく(A137)
容量を保ちながら、口元の直径を小さめにデザイン。ヘルシー丼など、分量が少なめのメニューでも見栄えがします。



E261LBN 23cmプレート ライトブラウン C **TAB**
230×41(880ml) ¥1,740

E261DBN 23cmプレート ダークブラウン C **TAB**
230×41(880ml) ¥1,740



E262LBN 21cmプレート ライトブラウンC **TAB**
210×35(660ml) ¥1,580
●PP021 ¥470(P259) 組高73

E262DBN 21cmプレート ダークブラウンC **TAB**
210×35(660ml) ¥1,580
●PP021 ¥470(P259) 組高73

- 使用製品 / 六つ仕切長角プレート (E273DBN)・15cmボール (A137LBN)・11.5cmマルチボール (G121DBN)・8オンスタンブラー (CT78AMB)・デザートフォークST (H342SLV)・21cm市松ハイロン箸 (H61MBN)





E273LBN 六つ仕切長角プレート ライトブラウンC **TAB**
 255×170×26 ¥1,680
 PP125 ¥630(P261) 組高72

E273DBN 六つ仕切長角プレート ダークブラウンC **TAB**
 255×170×26 ¥1,680
 PP125 ¥630(P261) 組高72



E272LBN 三つ仕切長角プレート ライトブラウンC **TAB**
 255×170×26 ¥1,670
 PP125 ¥630(P261) 組高72

E272DBN 三つ仕切長角プレート ダークブラウンC **TAB**
 255×170×26 ¥1,670
 PP125 ¥630(P261) 組高72



E271LBN 長角プレート ライトブラウンC **TAB** **受**
 255×170×26 ¥1,620
 PP125 ¥630(P261) 組高72

E271DBN 長角プレート ダークブラウンC **TAB**
 255×170×26 ¥1,620
 PP125 ¥630(P261) 組高72



PP125W 25.5cm用長角カバー ホワイト
 263×177×51 ¥630
 対応製品の型番 E271・E272・E273

PP125CL 25.5cm用長角カバー クリア
 263×177×51 ¥630
 対応製品の型番 E271・E272・E273

Point

長角プレート3種には、
 専用PPカバーをご用意
 温冷配膳車でも使え、病院や高齢者施設での
 朝食やランチプレートとして活用できます。

ミナモ ヴィータ

鮮やかなビタミンカラーが、
テーブルを元気に彩ります。

みずみずしいフルーツのような鮮やかさに、グラ
デーションで味わいを持たせました。5つのカラー
が、テーブルを楽しませる演出に演出します。

! 製品の特性上、色ムラがあります。

Point

レリーフ文様と
グレースの輝きが魅力

高さとおさを一本一本変化さ
せた、不規則なレリーフライン
とグレースの光沢が、高い
グレード感を漂わせます。



DUAL 汚れが落ちやすく、美しさが長持ち



●使用製品 / 22cmプレート(E175RC)・19cmプレート(E176Y)・ユニマグカップ(C47RD)・丸小鉢特小(G98YD)・デザートスプーン(H373Y)・デザートフォーク(H372Y)

Point

小鉢メニューにアイデアが活かせる
36種類もの品目数

小鉢、マルチボールは、ミナモエコ(P71)、
ミナモ(P75)シリーズを加えると最大
8色展開。合計36種類もの品目が揃い
ます。副菜メニューの「価格別」「カロリー
別」「栄養素別」「容量別」など、アイデア
次第で提案の幅がぐんと広がります。



	レッド	オレンジ	イエロー	グリーン	ピンク	ホワイト	粒藍/黒	黒釉
G111 直径: 135mm 容量: 550ml								
G112 直径: 122mm 容量: 420ml								
G96 直径: 114mm 容量: 280ml								
G97 直径: 101mm 容量: 180ml								
G98 直径: 86mm 容量: 130ml								
G195 幅: 114mm 容量: 300ml								
G196 幅: 102mm 容量: 220ml								

DUAL



G111RD 13.5cm マルチボール
レッドDC **TAB**
135×70(550ml) ¥1,420
●PP013 ¥290(P258) 組高87

G111GND 13.5cm マルチボール
グリーンDC **TAB**
135×70(550ml) ¥1,420
●PP013 ¥290(P258) 組高87

G112RD 12cm マルチボール
レッドDC **TAB**
122×65(420ml) ¥1,170
●PP012 ¥270(P258) 組高80

G112GND 12cm マルチボール
グリーンDC **TAB**
122×65(420ml) ¥1,170
●PP012 ¥270(P258) 組高80

DUAL



G96RD 丸小鉢 中 レッド DC **G96OGD 丸小鉢 中 オレンジ DC** **G96YD 丸小鉢 中 イエロー DC** **G96PKD 丸小鉢 中 ピンク DC** **G96GND 丸小鉢 中 グリーン DC**
 114×52(280ml) ¥1,010
 ●PP011 ¥260(P258) 組高66

DUAL



G97RD 丸小鉢 小 レッド DC **G97OGD 丸小鉢 小 オレンジ DC** **G97YD 丸小鉢 小 イエロー DC** **G97PKD 丸小鉢 小 ピンク DC** **G97GND 丸小鉢 小 グリーン DC**
 101×45(180ml) ¥790
 ●PP010 ¥250(P258) 組高59

DUAL



G98RD 丸小鉢 特小 レッド DC **G98OGD 丸小鉢 特小 オレンジ DC** **G98YD 丸小鉢 特小 イエロー DC** **G98PKD 丸小鉢 特小 ピンク DC** **G98GND 丸小鉢 特小 グリーン DC**
 86×42(130ml) ¥710
 ●PP008 ¥220(P257) 組高58

DUAL



G195OGD 11cm角小鉢 オレンジ DC **G195YD 11cm角小鉢 イエロー DC** **G195GND 11cm角小鉢 グリーン DC**
 114×114×45(300ml) ¥1,080
 ●PP111 ¥310(P260) 組高76

DUAL



G196OGD 10cm角小鉢 オレンジ DC **G196YD 10cm角小鉢 イエロー DC** **G196GND 10cm角小鉢 グリーン DC**
 102×102×43(220ml) ¥940
 ●PP110 ¥310(P260) 組高70



A86RD 丼 レッドDC **TAB**
152×86(800ml) ¥1,650
●PP116 ¥400(P258) 組高99

A86GND 丼 グリーンDC **TAB**
152×86(800ml) ¥1,650
●PP116 ¥400(P258) 組高99



●使用製品/24cm角プレート(E191Y)・13.5cmマルチボール(G111GND)・丸小鉢中(G96RD)・丸小鉢小(G970GD)・デザートスプーンST(H343SLV)・デザートフォークST(H342SLV)

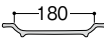

E175RC 22cmプレート レッドC **TAB** 
220×22 ¥1,450

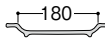

E175Y 22cmプレート イエローC **TAB** 
220×22 ¥1,450



E176RC 19cmプレート レッドC **TAB** 
190×21 ¥1,090
●PP019 ¥450(P259) 組高57



E176Y 19cmプレート イエローC **TAB** 
190×21 ¥1,090
●PP019 ¥450(P259) 組高57

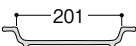

E191RC 24cm角プレート レッドC **TAB** 
240×240×26 ¥2,210

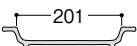

E191Y 24cm角プレート イエローC **TAB** 
240×240×26 ¥2,210



E1920G 23cm三つ仕切プレート
オレンジC **TAB**
230×25 ¥1,590

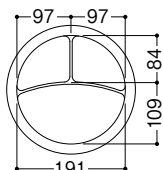

E192Y 23cm三つ仕切プレート
イエローC **TAB**
230×25 ¥1,590

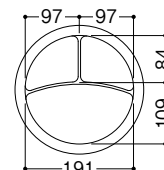

E1930G 三つ仕切長角プレート
オレンジC **TAB**
290×217×26 ¥2,440

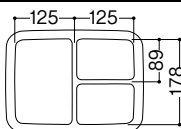

E193Y 三つ仕切長角プレート
イエローC **TAB**
290×217×26 ¥2,440

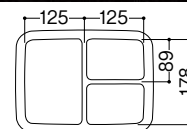

C39OGD フリーカップ 大
オレンジDC **T A**
84×83(260ml) ¥890
●PP008 ¥220(P257) 組高98

C39GND フリーカップ 大
グリーンDC **T A**
84×83(260ml) ¥890
●PP008 ¥220(P257) 組高98



C9RD フリーカップ
レッドDC **T A**
84×70(220ml) ¥820
●PP008 ¥220(P257) 組高85

C9GND フリーカップ
グリーンDC **T A**
84×70(220ml) ¥820
●PP008 ¥220(P257) 組高85

C9YD フリーカップ
イエローDC **T A**
84×70(220ml) ¥820
●PP008 ¥220(P257) 組高85



C47RD ユニマグカップ
レッドDC 組高85 **TAB**
123×95×63(265ml) ¥1,110
重量(約112g)

C47YD ユニマグカップ
イエローDC 組高85 **TAB**
123×95×63(265ml) ¥1,110
重量(約112g)

C47Ci ユニマグカップ蓋 乳白
96×28 ¥310
重量(約55g)

Point

便利な目盛りとコンパクト収納 (C47)

容量の目安となる目盛りをつけました。(誤差約±10ml) また、持ち手をすらせばコンパクトに収納できる省スペース設計です。



ミナモエコ eco

美しさと存在感にこだわった
艶やかな色彩、繊細な造形。

器の胴から高台へと滑らかに繋がる形状が斬新な
麵鉢。和モダンのカラーリングが際立つ飯碗や小鉢。
どれも新感覚のレリーフ文様と色づかいが、いつもの
料理を新たな印象で演出します。

! 材料の特性上、製品ごとに色の差や表面に色ムラが出る
ことがあります。



●使用製品／飯碗中(A78ABC)・飯碗小(A79KYC)・21cm市松ハイロン箸(H61MBK)

シンプルモダン

eco 安全で環境に優しいエコメラミン® 特許製品 PAT No.5316866



使用済み
メラミン製品を
回収し、リサイクル



品質、機能性は、
バージンメラミンと
ほぼ同じ



内側は、
バージンメラミンで
コーティング

R50 再生率が50%のエコメラミン製品です。



SDGsへの取り組みとして
導入しやすい

※詳しくはP6をご覧ください。



再生プラスチック
50%使用

エコマーク認定製品です



Plastics
Smart

プラスチックスマートに
登録しています

※環境関連情報はP402をご覧ください。

R50



A84TRC 麵鉢 粒赤C T_{AB}
196×86(1.3L) ¥1,570
●PP019 ¥450(P259) 組高123 ※IWのみ



A84BKC 麵鉢 黒C T_{AB}
196×86(1.3L) ¥1,570
●PP019 ¥450(P259) 組高123 ※IWのみ

R50



A85TRC 麵鉢 小粒赤C T_{AB}
179×80(1.0L) ¥1,350
●PP018 ¥440(P259) 組高117



A85BKC 麵鉢 小黒C T_{AB}
179×80(1.0L) ¥1,350
●PP018 ¥440(P259) 組高117



R50

A75TRC 切立麵鉢 粒赤C **T****AB**
167×92(900ml) ¥1,330
●PP117 ¥410(P258) 組高107

A75BKC 切立麵鉢 黒C **T****AB**
167×92(900ml) ¥1,330
●PP117 ¥410(P258) 組高107



R50

A86KYC 丼 黒釉C **T****AB**
152×86(800ml) ¥1,120
●PP116 ¥400(P258) 組高99



R50

A78ABC 飯碗 中 粒藍/黒C **T****AB**
122×70(410ml) ¥740
●PP012 ¥270(P258) 組高85

A78KYC 飯碗 中 黒釉C **T****AB**
122×70(410ml) ¥740
●PP012 ¥270(P258) 組高85



R50

A79ABC 飯碗 小 粒藍/黒C **T****AB**
112×62(300ml) ¥660
●PP011 ¥260(P258) 組高76

A79KYC 飯碗 小 黒釉C **T****AB**
112×62(300ml) ¥660
●PP011 ¥260(P258) 組高76



R50

G96ABC 丸小鉢 中 粒藍/黒C **T****AB**
114×52(280ml) ¥640
●PP011 ¥260(P258) 組高66

G96KYC 丸小鉢 中 黒釉C **T****AB**
114×52(280ml) ¥640
●PP011 ¥260(P258) 組高66



R50

G97ABC 丸小鉢 小 粒藍/黒C **T****AB**
101×45(180ml) ¥540
●PP010 ¥250(P258) 組高59

G97KYC 丸小鉢 小 黒釉C **T****AB**
101×45(180ml) ¥540
●PP010 ¥250(P258) 組高59



R50

B38TRC 汁椀 大 粒赤C **T****AB**
112×72(370ml) ¥710
●PP011 ¥260(P258) 組高87

B38BKC 汁椀 大 黒C **T****AB**
112×72(370ml) ¥710
●PP011 ¥260(P258) 組高87



R50

B39TRC 汁椀 粒赤C **T****AB**
102×69(300ml) ¥640
●PP010 ¥250(P258) 組高84

B39BKC 汁椀 黒C **T****AB**
102×69(300ml) ¥640
●PP010 ¥250(P258) 組高84

ミナモ eco

新感覚のレリーフが描き出す
和洋にとらわれない自在の美。

みなも
水面に広がる波紋のイメージをレリーフ文様で、
シンプルに表現。和洋の食膳を選ばない飯碗、
盛り栄えのする幅広リムの丸皿など、日常のメニュー
から、こだわりの一品まで、自在に使いこなせます。

シンプルモダン

eco 再生可能な資源作物パルプを15%含んだ
環境に優しいバイオマスメラミン食器

バイオマスとは、生物由来の資源で、持続的に収穫でき、空気中の二酸化炭素を増やさない資源のこと。森林資源を保護し「持続可能な社会」の構築に貢献します。

(一般社団法人日本有機資源協会のバイオスマーク認定製品です)



B15

バイオマス度が
15%の製品。



バイオマス
メラミン
使用製品。

※環境関連情報はP402をご覧ください。



●使用製品/三つ仕切長角プレート(E193IWC)・飯碗中(A78WOD)・フリーカップ(C9WGD)・21cm六角箸(H91KA)

B15



E171IWC 24cm ミート皿 浅型 ホワイトC **TAB**
242×20 ¥1,380

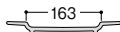

E172IWC 24cm ミート皿 ホワイトC **TAB**
240×30(450ml) ¥1,380

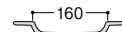

Point

レリーフ文様と
グレースの輝きが魅力
高さや太さを一本一本変化さ
せた、不規則なレリーフライン
とグレースの光沢が、高い
グレード感を漂わせます。



●使用製品 / 24cmミート皿(E172IWC)・15.5cmサラダボール(E177IWC)

B15



E174IWC 21cm ミート皿 浅型
ホワイトC **TAB**
211×19 ¥990
●PP021 ¥470(P259) 組高56

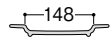

E173IWC 23.5cm スープ皿
ホワイトC **TAB**
236×45 (650ml) ¥1,380

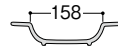

E177IWC 15.5cm サラダボール
ホワイトC **TAB**
155×37 (240ml) ¥740



B15



E175IWC 22cm プレート
ホワイトC **TAB**
220×22 ¥1,110

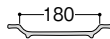

E176IWC 19cm プレート
ホワイトC **TAB**
190×21 ¥890
●PP019 ¥450(P259) 組高57



B15



E192IWC 23cm 三つ仕切プレート
ホワイトC **TAB**
230×25 ¥1,240

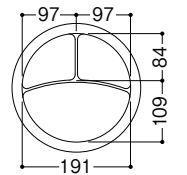

B15



E191IWC 24cm 角プレート ホワイトC **TAB**
240×240×26 ¥1,860

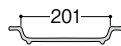

B15



E193IWC 三つ仕切長角プレート ホワイトC **TAB**
290×217×26 ¥2,040

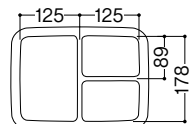

Point

一般磁器に比べ、1.6倍以上の強度を持つ強化磁器は、食器洗浄機、消毒保管庫での使用や、電子レンジでの加熱もOK。洗浄作業やサービスの効率化に貢献します。

DUAL 汚れが落ちやすく、美しさが長持ち

B15 バイオマス率が15%の製品です。



A84IWC 麵鉢 ホワイトC **TAB**
196×86(1.3L) ¥1,570
●PP019 ¥450(P259) 組高123 ※IWのみ

A85IWC 麵鉢 小 ホワイトC **TAB**
179×80(1.0L) ¥1,350
●PP018 ¥440(P259) 組高117

T13IW 羽反むし碗 ホワイト **TAB** 組高89
身B 88×68(210ml) ¥860
蓋C 91×27 ¥570



A86IWD 丼
ホワイトDC **TAB**
152×86(800ml) ¥1,410
●PP116 ¥400(P258) 組高99

A77IWD 飯碗 大
ホワイトDC **TAB**
133×75(520ml) ¥1,060
●PP013 ¥290(P258) 組高91

A78IWD 飯碗 中
ホワイトDC **TAB**
122×70(410ml) ¥970
●PP012 ¥270(P258) 組高85

A79IWD 飯碗 小
ホワイトDC **TAB**
112×62(310ml) ¥870
●PP011 ¥260(P258) 組高76



A75WC 切立麵鉢
ホワイトC **TAB**
167×92(900ml) ¥1,330
●PP117 ¥410(P258) 組高107

A77WGD 飯碗 大
白/グリーンDC **TAB**
133×75(520ml) ¥1,120
●PP013 ¥290(P258) 組高91

A78WOD 飯碗 中
白/オレンジDC **TAB**
122×70(410ml) ¥1,020
●PP012 ¥270(P258) 組高85

A79WPD 飯碗 小
白/ピンクDC **TAB**
112×62(310ml) ¥920
●PP011 ¥260(P258) 組高76

Point

飯碗とフリーカップには、
華やかな内側有色製品も
飯碗は、ごはんが認識しやすく、サイズの違
いも一目で分かります。フリーカップは、茶
渋汚れも目立たず、お茶の色をより鮮やかに
引き立たせてくれます。



●使用製品／飯碗中(A78WOD)・飯碗小(A79WPD)・フリーカップ(C9WGD)



**G111IWD 13.5cmマルチボール
ホワイトDC** **TAB**
135×70(550ml) ¥1,210
●PP013 ¥290(P258) 組高87

**G112IWD 12cmマルチボール
ホワイトDC** **TAB**
122×65(420ml) ¥990
●PP012 ¥270(P258) 組高80



**G195IWD 11cm角小鉢
ホワイトDC** **TAB**
114×114×45(300ml) ¥950
●PP111 ¥310(P260) 組高76

**G196IWD 10cm角小鉢
ホワイトDC** **TAB**
102×102×43(220ml) ¥820
●PP110 ¥310(P260) 組高70



**G96IWD 丸小鉢 中
ホワイトDC** **TAB**
114×52(280ml) ¥850
●PP011 ¥260(P258) 組高66

**G97IWD 丸小鉢 小
ホワイトDC** **TAB**
101×45(180ml) ¥680
●PP010 ¥250(P258) 組高59

**G98IWD 丸小鉢 特小
ホワイトDC** **TAB**
86×42(130ml) ¥600
●PP008 ¥220(P257) 組高58

Point

小鉢メニューにアイデアが活かせる
36種類もの品目数

小鉢、マルチボールは、ミナモヴィータ
(P67)、ミナモエコ (P71)シリーズを加えら
ると最大8色展開。合計36種類もの品目
が揃います。



**C39IWD フリーカップ 大
ホワイトDC** **TAB**
84×83(260ml) ¥760
●PP008 ¥220(P257) 組高98

**C9IWD フリーカップ
ホワイトDC** **TAB**
84×70(220ml) ¥690
●PP008 ¥220(P257) 組高85



**C39WGD フリーカップ 大
白/グリーンDC** **TAB**
84×83(260ml) ¥780
●PP008 ¥220(P257) 組高98

**C39WBD フリーカップ 大
白/ベージュDC** **TAB**
84×83(260ml) ¥780
●PP008 ¥220(P257) 組高98

**C9WGD フリーカップ
白/グリーンDC** **TAB**
84×70(220ml) ¥720
●PP008 ¥220(P257) 組高85

クリスタ

先進の“シンプルモダン”
スタイリッシュにテーブルを演出。

余分な要素を省いたシンプルなフォルム、“今”を造形したコンテンポラリーな食器です。ポイントメニューを際立たせ、フレキシブルに使えます。

Point

汚れが落ちやすく、
美しさが長持ち

全品に表面コーティングを施していますので、光沢感に優れています。ハードな業務使用でもキズが付きにくく、また、白素地の食器で気になる食品汚れも防ぎます。



スタイリッシュな食器でワンランク上の美味しさを小鉢から主菜皿まで個性豊かなフォルムが揃います。こだわりの表面処理、リッチな光沢感と相まって、料理のグレードをより際立たせます。



●使用製品 / 21cm角丸深皿 (E180IWC)・14cmひねり角鉢 (E251IWC)

プレート



E180IWC 21cm角丸深皿
ホワイトC **AB**
212×212×60(440ml) ¥1,580

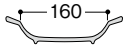

E180SDY 21cm角丸深皿
サンドイエローC **AB**
212×212×60(440ml) ¥1,580

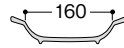

E180GY 21cm角丸深皿
グレーC **AB** **受**
212×212×60(440ml) ¥1,580

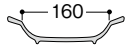

E182IWC 27cmパスタ皿 ホワイトC **AB**
270×43(900ml) ¥1,720

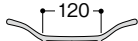

Point

少量でも見栄え充分、
存在感が目を引きます (E180)

大胆なリムデザイン、高級感あふれるカービングとマットの表面処理。パスタはもちろん主菜皿として、インパクトたっぷりの器です。





●使用製品 / 30cm長角皿 (E107WC)・10cm角小鉢 (E137IWD)・ユニマグカップ (C171WD)



E106WC 26cm丸皿
ホワイトC **TAB**
261×30 ¥1,670

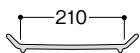

E107WC 30cm長角皿
ホワイトC **TAB**
300×210×28 ¥1,850

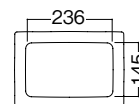

E225IWC 22cm筋入り角浅皿
ホワイトC **TAB**
220×220×25 ¥1,370

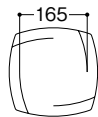

E223IWC 23cmひねり角浅皿
ホワイトC **TAB**
229×229×25 ¥1,610

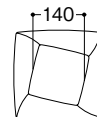

E224IWC 21cmひねり角浅皿
ホワイトC **TAB**
211×211×23 ¥1,340

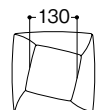

E226IWC 17cmひねり角浅皿
ホワイトC **TAB**
171×171×21 ¥970
PP127 ¥500 (P260) 組高50



●使用製品 / 23cmひねり角浅皿 (E223IWC)・リーフボール (G109IWC / G109IGC)・デザートフォークST (H342SLV)



E109IWC 25cm角平皿 ホワイトC **TAB**
253×253×27 ¥1,860

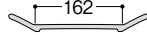

E109BKC 25cm角平皿 黒C **TAB**
253×253×27 ¥1,860

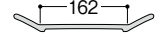

E111IWC 22cm角平皿 ホワイトC **TAB**
220×220×26 ¥1,500

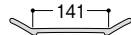

E111BKC 22cm角平皿 黒C **TAB**
220×220×26 ¥1,500

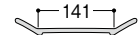

E112IWC 20cm角平皿 ホワイトC **TAB**
200×200×24 ¥1,270

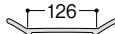

E112BKC 20cm角平皿 黒C **TAB**
200×200×24 ¥1,270

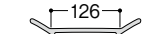

E113IWC 17cm角平皿 ホワイトC **TAB**
170×170×23 ¥980
PP127 ¥500(P260) 組高60



E113BKC 17cm角平皿 黒C **TAB**
170×170×23 ¥980
PP127 ¥500(P260) 組高60

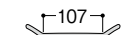



E123IWC 17cm角深皿
ホワイトC **TAB**
 170×170×35(480ml) ¥1,010
 ◆PP127 ¥500(P260) 組高72

E124IWC 14.5cm角深皿
ホワイトC **TAB**
 144×144×32(310ml) ¥860
 ◆PP114 ¥460(P260) 組高69



E114IWC 14cm角平皿
ホワイトC **TAB**
 140×140×20 ¥810
 ◆PP114 ¥460(P260) 組高56



E119IWC 17cm角皿 **ホワイトC** **TAB** **新製品**
 172×172×24 ¥930
 ◆PP127 ¥500(P260) 組高62

Point

食パンにぴったりサイズ(E119)
 無駄なく収まる角型で、PPカバーにも対応。深さもあるので、主菜皿と兼用できます。

串物料理を小粋に演出(E117)
 焼き鳥や串カツなど定番の串物料理を个性的に提供できます。



E117IWC 長角皿 **ホワイトC** **TAB**
 219×129×25 ¥990



E155IWC 六角ミート皿 **ホワイトC** **TAB**
 259×231×25 ¥1,490

E157IWC 六角パン皿 **ホワイトC** **TAB**
 202×180×23 ¥900



E227IWC 23cmひねり丸皿 **ホワイトC** **TAB**
 230×31 ¥1,320

E227TBC 23cmひねり丸皿 **溜黒C** **TAB**
 230×31 ¥1,370



●使用製品 /リーフディッシュ (E189IWC / E189DR)・デザートフォークST (H342SLV)・デザートスプーンST (H343SLV)



E229IWC 23cm ひねり丸皿 深型 ホワイトC **TAB**
228×43(970ml) ¥1,340

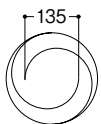

E229SDY 23cm ひねり丸皿 深型 サンドイエローC **TAB**
228×43(970ml) ¥1,340

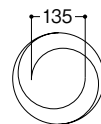

E189IWC リーフディッシュ ホワイトC **TAB**
311×163×55(880ml) ¥1,590



E189DR リーフディッシュ ダークレッドC **TAB**
311×163×55(880ml) ¥1,590



E146IWC 32cm オーバルプレート ホワイトC **TAB**
321×143×38(610ml) ¥1,490



E147IWC 27cm オーバルプレート ホワイトC **TAB**
273×128×35(440ml) ¥1,190



E121IGC オーバルパスタプレート 乳白/グリーンC **TAB** **新製品**
296×167×52(920ml) ¥1,780



E121IOC オーバルパスタプレート 乳白/オレンジC **TAB** **新製品**
296×167×52(920ml) ¥1,780



Point

温冷配膳車にも使える
オーバルディッシュです(E220)

PPカバー(PP122)が使える温冷配膳車対応タイプ。病院や高齢者施設でのカレー、パスタ、主菜などで活躍します。内側は汚れにくいグレースコーティングで、作業効率に優れています。



E121IWC オーバルパスタプレート ホワイトC **TAB**
296×167×52(920ml) ¥1,730

E121SDY オーバルパスタプレート サンドイエローC **TAB**
296×167×52(920ml) ¥1,730



E220IWC 22cm オーバルディッシュ ホワイトC **TAB**
220×150×43(560ml) ¥1,230
●PP122 ¥510(P259) 組高81

E220SDY 22cm オーバルディッシュ サンドイエローC **TAB**
220×150×43(560ml) ¥1,230
●PP122 ¥510(P259) 組高81



E126IWD オーバルディッシュ ホワイトDC **TAB**
245×172×47(780ml) ¥1,810

E126SYD オーバルディッシュ サンドイエローDC **TAB**
245×172×47(780ml) ¥1,810



E127IWD オーバルディッシュ 小 ホワイトDC **TAB**
221×150×43(560ml) ¥1,690

E127SYD オーバルディッシュ 小 サンドイエローDC **TAB**
221×150×43(560ml) ¥1,690



D170IWC 19cm多用皿 ホワイトC **TAB**
194×47(710ml) ¥1,290
●PP019 ¥450 (P259) 組高84



D170SDY 19cm多用皿 サンドイエローC **TAB**
194×47(710ml) ¥1,290
●PP019 ¥450 (P259) 組高84



Point

料理がすくいやすい丸皿、
温冷配膳車にも対応(D170)

すくいやすい内側の立ち上がりと、
持ちやすい幅広リムのUD形状で、
PPカバーにも対応。カレーや炒飯、
ちらし寿司にぴったりのサイズです。



E161IWC うねり深皿 大 ホワイトC **TAB**
210×196×65(670ml) ¥1,770

E161BWC うねり深皿 大 黒内白C **TAB**
210×196×65(670ml) ¥1,770

E161SDY うねり深皿 大 サンドイエローC **TAB**
210×196×65(670ml) ¥1,770



E162IWC うねり深皿 中 ホワイトC **TAB**
185×172×59(460ml) ¥1,550

E162BWC うねり深皿 中 黒内白C **TAB**
185×172×59(460ml) ¥1,550

Point

盛り栄えのする形状です

独特の形状が目を引き、個性豊かな食器です。
幅広いメニューに対応できるサイズを揃えました。
(P 87 に小鉢を掲載しています。)

独特のうねり形状
例 (E161)

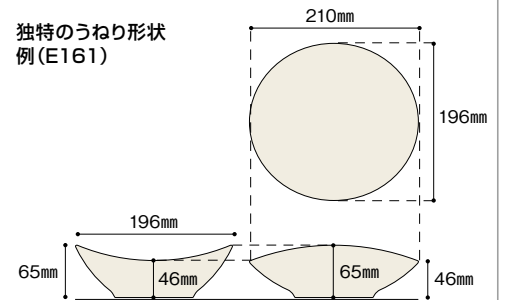

E163IWC うねり深皿 小 ホワイトC **TAB**
160×147×53(300ml) ¥1,290

E163BWC うねり深皿 小 黒内白C **TAB**
160×147×53(300ml) ¥1,290



E167IWC 23cmうねり浅皿 ホワイトC **TAB**
230×211×33 ¥1,280

小皿



E116IWC 11cm角小皿

ホワイトC **TAB**

110×110×21 ¥600

PP111 ¥310(P260) 組高52



E231IWC 11cmひねり角小皿

ホワイトC **TAB**

113×113×19 ¥600

PP111 ¥310(P260) 組高50



E231TBC 11cmひねり角小皿

溜黒C **TAB**

113×113×19 ¥600

PP111 ¥310(P260) 組高50



Point

スタックボックスの中合にも使える小型の角皿 (E116・E231・E158)

盛り付け部分が広い、板皿型の角皿です。おやつや俵型ごはんにも最適。E158は、出し入れしやすい隅切形状です。



E158WC 隅切角小皿

ホワイトC **TAB** **新製品**

113×113×18 ¥650

PP111 ¥310(P260) 組高49



E158IGC 隅切角小皿

乳白/グリーンC **TAB** **新製品**

113×113×18 ¥670

PP111 ¥310(P260) 組高49

E158IPC 隅切角小皿

乳白/ピンクC **TAB** **新製品**

113×113×18 ¥670

PP111 ¥310(P260) 組高49

E158IOC 隅切角小皿

乳白/オレンジC **TAB** **新製品**

113×113×18 ¥670

PP111 ¥310(P260) 組高49



E159WC 八角小皿

ホワイトC **TAB**

91×86×18 ¥470



E159IGC 八角小皿

乳白/グリーンC **TAB**

91×86×18 ¥490

E159IPC 八角小皿

乳白/ピンクC **TAB**

91×86×18 ¥490

E159IOC 八角小皿

乳白/オレンジC **TAB**

91×86×18 ¥490

Point

グラデーションが魅力 (E158・E159)

半透明カラーグレースコーティング製品です。絵付けでは表現できない繊細な色合いにご注目ください。

香の物や、薬味に最適 (E159)

香の物、調味料、大根おろしなどの薬味にも使えるサイズです。可憐な色合いはテーブルのアクセントにも。

! 有色製品は、製品の特性上、色ムラがあります。

3連プレート



E213IWC 3連プレート ホワイトC **TAB**

306×120×29 ¥1,290



●使用製品/3連プレート (E213IWC)・9cm ボール (GC26GN)・丸小鉢中 (G961WD)・22.5cmPBT 箸 (H72MTR)



●使用製品／四つ仕切プレート (E214IWC)・丸小鉢小 (G97GND)・17cm角平皿 (E113IWC)・スタッキングタンブラー (CP9CL)・デザートフォーク (H372Y)

仕切プレート



E215IWC 三つ仕切プレート ホワイトC **TAB**
234×234×30 ¥1,730

E214IWC 四つ仕切プレート ホワイトC **TAB**
234×234×30 ¥1,720

スタックボックス(F25)のプレートに使えます



E214TBC 四つ仕切プレート 溜黒C **TAB**
234×234×30 ¥1,780



●使用製品／四つ仕切プレート (E214TBC)・スタックボックス (F25R)

Point

安定したスタッキングで
収納性も抜群

横ずれせず、安定して積み重ねられます。重ねても、上から取りやすい隙間ができ、通気性もよく衛生的な設計です。



仕切プレートに使える小鉢を
豊富にご用意しています

E214、E215は、小鉢やボールなどの組み合わせも可能。サラダやデザート、副菜などメニューの幅が広がります。



取り出しやセットが簡単、
作業が効率的です

スタックボックス (F25) や、松花堂弁当箱 (F15) にセットした時、四隅に隙間ができ、取り出しやすい設計です。

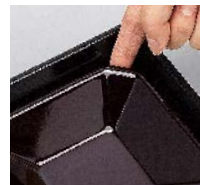

Point

ひと味違う角鉢で、個性を演出
(E251・E253)
主菜皿E223・E224(P77)との
コーディネートも可能。



●使用製品 / 11cm ひねり角小鉢 (E253IWC / E253TBC) ・ 8 オンスタンブラー (CT78CL)

ボール



E251IWC 14cm ひねり角鉢
ホワイトC **TAB**
144×144×52 (470ml) ¥910
☞PP114 ¥460 (P260) 組高87

E251TBC 14cm ひねり角鉢
溜黒C **TAB**
144×144×52 (470ml) ¥910
☞PP114 ¥460 (P260) 組高87



E253IWC 11cm ひねり角小鉢
ホワイトC **TAB**
115×115×44 (250ml) ¥740
☞PP111 ¥310 (P260) 組高75

E253TBC 11cm ひねり角小鉢
溜黒C **TAB**
115×115×44 (250ml) ¥740
☞PP111 ¥310 (P260) 組高75

Point

仕切り皿と組み合わせOK (E149)
パレット4 (P293) にぴったり収まるサイズです。



E149IWC 14cm 角鉢 ホワイトC **TAB**
140×140×46 (530ml) ¥940
☞PP114 ¥460 (P260) 組高82



E136IWD 11cm 角小鉢 ホワイトDC **TAB**
115×115×44 (270ml) ¥920
☞PP111 ¥310 (P260) 組高75

E137IWD 10cm 角小鉢 ホワイトDC **TAB**
100×100×39 (180ml) ¥830
☞PP110 ¥310 (P260) 組高66



E139IWC 二連角小鉢 ホワイトC **TAB**
139×70×42 (85ml×2) ¥830



E118IWD なで角鉢 ホワイトDC **TAB**
148×117×45 (270ml) ¥1,050

E118TBD なで角鉢 溜黒DC **TAB**
148×117×45 (270ml) ¥1,080



●使用製品 / 18cm マルチボール (E141IWD / E141TBD) ・ 22cm 角平皿 (E111WC)



E141IWD 18cm マルチボール ホワイト DC TAB
 180×67 (590ml) ¥1,740
 ●PP014 ¥400 (P259) 組高79

E141TBD 18cm マルチボール 溜黒 DC TAB
 180×67 (590ml) ¥1,810
 ●PP014 ¥400 (P259) 組高79



E142IWD 16cm マルチボール ホワイト DC TAB
 156×62 (400ml) ¥1,450
 ●PP012 ¥270 (P258) 組高62

E142TBD 16cm マルチボール 溜黒 DC TAB
 156×62 (400ml) ¥1,510
 ●PP012 ¥270 (P258) 組高62



E143IWD 12cm マルチボール
ホワイト DC TAB
 120×50 (200ml) ¥920
 ●PP009 ¥250 (P257) 組高54

E143TBD 12cm マルチボール
溜黒 DC TAB
 120×50 (200ml) ¥970
 ●PP009 ¥250 (P257) 組高54



E144IWD 小付
ホワイト DC TAB
 90×39 (95ml) ¥610
 ●PP009 ¥250 (P257) 組高54

E144TBD 小付
溜黒 DC TAB
 90×39 (95ml) ¥640
 ●PP009 ¥250 (P257) 組高54

Point

盛り栄えのする形状です (E165)

独特のうねり形状例 (E165)

独特の形状が目を引き、個性豊かな食器です。幅広いメニューに対応できるサイズを揃えました。(P82に深皿を掲載しています。)

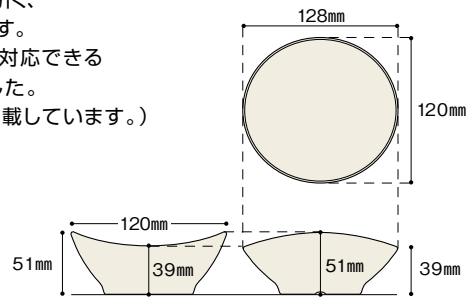

E151IWD 12cm ラウンドボール
ホワイト DC **TAB**
124×55 (290ml) ¥940

E152IWD 11cm ラウンドボール
ホワイト DC **TAB**
110×49 (200ml) ¥830
● **PP011** ¥260 (P258) 組高63



E165IWC うねり小鉢
ホワイト C **TAB**
128×120×51 (210ml) ¥830

E165BWC うねり小鉢
黒内白 C **TAB**
128×120×51 (210ml) ¥830



E128IWD 17cm オーバルボール
ホワイト DC **TAB**
168×122×38 (300ml) ¥1,000

E128TBD 17cm オーバルボール
溜黒 DC **TAB**
168×122×38 (300ml) ¥1,040

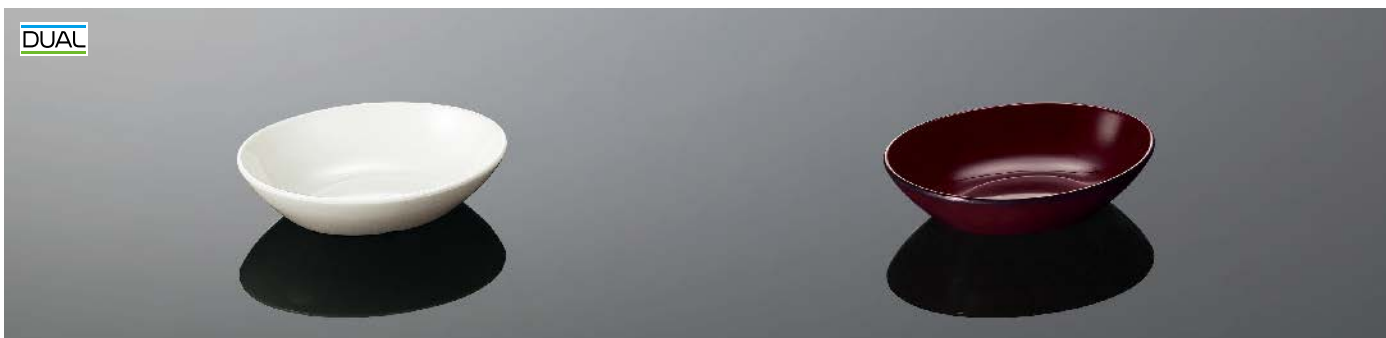

E129IWD 14cm オーバルボール
ホワイト DC **TAB**
143×109×36 (200ml) ¥870

E129TBD 14cm オーバルボール
溜黒 DC **TAB**
143×109×36 (200ml) ¥900

Point

内側グレースの華やかな飯碗
半透明カラーグレースコーティングの
つややかな色合いが、食卓を華やかに。
ごはんやサイズの違いが認識しやすい
だけでなく、汚れがつきにくく、落ちや
すいので、作業効率も高まります。



⚠ 有色製品は、製品の特性上、色ムラがあります。



A108WC 飯碗 中 ホワイトC **TAB**
133×73(500ml) ¥840
●PP013 ¥290(P258) 組高90

A108WGC 飯碗 中 白/グリーンC **TAB**
133×73(500ml) ¥860
●PP013 ¥290(P258) 組高90

A108WAC 飯碗 中 白/アンバーC **TAB**
133×73(500ml) ¥860
●PP013 ¥290(P258) 組高90



A109WC 飯碗 小 ホワイトC **TAB**
122×70(400ml) ¥760
●PP012 ¥270(P258) 組高86

A109WGC 飯碗 小 白/グリーンC **TAB**
122×70(400ml) ¥780
●PP012 ¥270(P258) 組高86

A109WAC 飯碗 小 白/アンバーC **TAB**
122×70(400ml) ¥780
●PP012 ¥270(P258) 組高86



A110WC 飯碗 特小 ホワイトC **TAB**
113×64(300ml) ¥670
●PP011 ¥260(P258) 組高79

A110WGC 飯碗 特小 白/グリーンC **TAB**
113×64(300ml) ¥690
●PP011 ¥260(P258) 組高79

A110WAC 飯碗 特小 白/アンバーC **TAB**
113×64(300ml) ¥690
●PP011 ¥260(P258) 組高79



G109iWC リーフボール
ホワイトC **TAB**
128×85×45(130ml) ¥720

G109iGC リーフボール
乳白/グリーンC **TAB**
128×85×45(130ml) ¥740

G109iPC リーフボール
乳白/ピンクC **TAB**
128×85×45(130ml) ¥740

G109iOC リーフボール
乳白/オレンジC **TAB**
128×85×45(130ml) ¥740

Point

色別に献立提案ができる
3種類、4色の六角ボール

3種類の六角ボールには、4色の内側グレースコーティングを採用。価格や栄養素、カロリー別など、小鉢メニューの提案の幅が広がります。



六角ボールは隙間なく
並べられる省スペース形状

六角形の食器ですから、盛り付けや提供時に隙間なく並べることができ、スペース、作業ともに効率化できます。



G105IWD 六角ボール 大
ホワイトDC **TAB**
120×108×48(250ml) ¥880
●PP012 ¥270(P258) 組高63



G105IGC 六角ボール 大
乳白/グリーンC **TAB**
120×108×48(250ml) ¥860
●PP012 ¥270(P258) 組高63



G105IPC 六角ボール 大
乳白/ピンクC **TAB**
120×108×48(250ml) ¥860
●PP012 ¥270(P258) 組高63



G105IOC 六角ボール 大
乳白/オレンジC **TAB**
120×108×48(250ml) ¥860
●PP012 ¥270(P258) 組高63



G107IWD 六角ボール 小
ホワイトDC **TAB**
100×90×48(160ml) ¥780
●PP010 ¥250(P258) 組高62



G107IGC 六角ボール 小
乳白/グリーンC **TAB**
100×90×48(160ml) ¥760
●PP010 ¥250(P258) 組高62



G107IPC 六角ボール 小
乳白/ピンクC **TAB**
100×90×48(160ml) ¥760
●PP010 ¥250(P258) 組高62



G107IOC 六角ボール 小
乳白/オレンジC **TAB**
100×90×48(160ml) ¥760
●PP010 ¥250(P258) 組高62



G104IWC 六角ボール 浅型
ホワイトC **TAB**
114×103×37(160ml) ¥720
●PP011 ¥260(P258) 組高52



G104IGC 六角ボール 浅型
乳白/グリーンC **TAB**
114×103×37(160ml) ¥740
●PP011 ¥260(P258) 組高52



G104IPC 六角ボール 浅型
乳白/ピンクC **TAB**
114×103×37(160ml) ¥740
●PP011 ¥260(P258) 組高52



G104IOC 六角ボール 浅型
乳白/オレンジC **TAB**
114×103×37(160ml) ¥740
●PP011 ¥260(P258) 組高52



●使用製品/リーフボール(G109IWC/G109IGC)

Point

いろしずくシリーズにも
3色の小鉢、丸皿をご用意

六角ボール、リーフボール、
飯碗と同じ3色のカラフルな
小鉢、丸皿を P137に掲載し
ています。



Point

煮込み料理にぴったり!(E80)
ロールキャベツやシチューなど、煮込み料理の
あたたかさを演出します。



●使用製品/耳付ボール(E80Y)



E80Y 耳付ボール イエロー C 組高70 **TAB**
身 B 163×136×52(450ml) ¥1,060
蓋 C 127×34 ¥500

E80DR 耳付ボール ダークレッド C 組高70 **TAB**
身 B 163×136×52(450ml) ¥1,060
蓋 C 127×34 ¥500



DUAL

E132IWD 13cmボール ホワイト DC **TAB**
132×65(500ml) ¥1,100
●PP013 ¥290 (P258) 組高81

E133IWD 12cmボール ホワイト DC **TAB**
122×61(400ml) ¥1,010
●PP012 ¥270 (P258) 組高76

E134IWD 11cmボール ホワイト DC **TAB**
111×55(300ml) ¥860
●PP011 ¥260 (P258) 組高69

カップ



DUAL

C17IWD ユニマグカップ
ホワイト DC 組高85 **TAB**
125×99×62(250ml) ¥1,190
重量(約125g)
●PP010 ¥250 (P258) 組高75

C17CIW ユニマグカップ蓋 ホワイト
100×28 ¥310
重量(約57g)
※C17C は IWD、SYW 兼用



C17SYW ユニマグカップ
サンドイエロー C 組高85 **TAB**
125×99×62(250ml) ¥1,120
重量(約125g)
●PP010 ¥250 (P258) 組高75

Point

コンパクトに収納(C17)
持ち手をすらせば、コンパクトに
収納できる省スペース設計です。

意匠登録製品 PAT No.1302352



菜時器 くさいじき

EXCELL エクセルシリーズ

内外両面の贅沢な絵柄が、
食膳を表情豊かに彩ります。

揃い食器とは違い変化に富んだセッティングが
自慢の菜時器シリーズを、より優雅に、より贅沢に。
菜時器エクセルシリーズは、ひとつひとつの器の
両面に、意匠を凝らした絵付けが美しい個性
豊かな食器です。

DUAL 絵柄がはがれず、汚れが落ちやすい
デュアルコーティング採用の
＜エクセル＞シリーズ。

エクセルシリーズは、内外両面の絵柄を堅牢なグレースコーティング
層でおおう、「デュアルコーティング」を採用。ハードな業務使用でも
絵柄がはがれず、また白素地の食器でも汚れがつきにくく、耐汚染性、
作業効率の面でも優れています。両面に描かれた贅沢な絵柄が美しい
まま、長期間ご使用いただけます。

耐汚染性比較試験



湯呑断面図

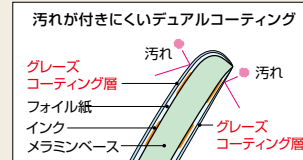

●使用製品／飯茶碗中(A124HNA)・丸茶碗小(A74IK / A74EH)・21cm六角箸(H91MTR)

Point

グラデーションのラインが目安線にご飯の量分かり、盛付け時の目安にもなります。内側はご飯が認識しやすい濃いめの色合いです。

特許製品 PAT No.5950220

※ラインに沿って平らにふんわりよそう場合の目安で、炊きあがりや盛り付けにより誤差が生じます。

配膳中にすれにくい
インロー蓋

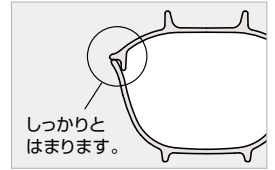

! 内側有色製品は、製品の特性上、色ムラがあります。

飯 碗(目安線入り)

ヘルシーメニューをアピールできる目安線入りのご飯茶碗



A70IH 丸茶碗 大 色葉DC 組高102 **TAB** 白飯:210g
身 B 135×70(520ml) ¥1,350 全粥:310g
蓋 C 137×39 ¥850
●PP013 ¥290(P258) 組高88

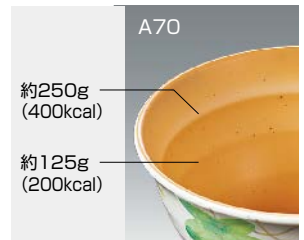

A71FU 丸茶碗 双葉つなぎDC 組高98 **TAB** 白飯:160g
身 B 122×66(400ml) ¥1,120 全粥:240g
蓋 C 124×39 ¥680
●PP012 ¥270(P258) 組高82

A71HNS 丸茶碗 刷毛流しDC 組高98 **TAB** 白飯:160g
身 B 122×66(400ml) ¥1,150 全粥:240g
蓋 C 124×39 ¥720
●PP012 ¥270(P258) 組高82

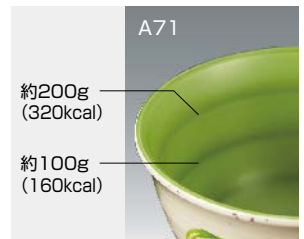

A74IK 丸茶碗 小 色かずらDC 組高90 **TAB** 白飯:120g
身 B 113×59(290ml) ¥1,060 全粥:170g
蓋 C 114×38 ¥670
●PP011 ¥260(P258) 組高73

A74EH 丸茶碗 小 枝葉DC 組高90 **TAB** 白飯:120g
身 B 113×59(290ml) ¥1,090 全粥:170g
蓋 C 114×38 ¥650
●PP011 ¥260(P258) 組高73

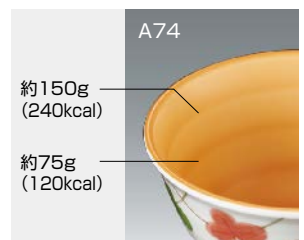

※白飯、全粥のグラム数は、目安です。

色柄名の後ろの「DC」表示はデュアルコーティング製品(身のみ)です。



A77HOP 飯碗 大 フープDC **TAB**
 133×75 (520ml) ¥1,350
 ●PP013 ¥290 (P258) 組高91

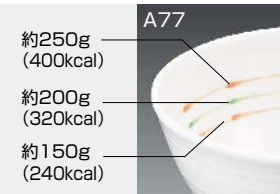

A78HOP 飯碗 中 フープDC **TAB**
 122×70 (410ml) ¥1,190
 ●PP012 ¥270 (P258) 組高85

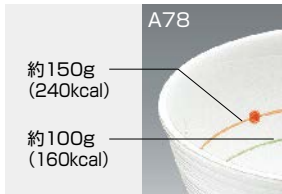

A78BKN 飯碗 中 紅小花DC **TAB**
 122×70 (410ml) ¥1,190
 ●PP012 ¥270 (P258) 組高85

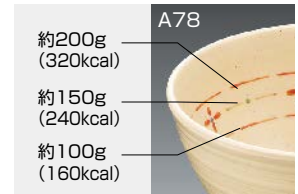

A79HOP 飯碗 小 フープDC **TAB**
 112×62 (310ml) ¥1,040
 ●PP011 ¥260 (P258) 組高76

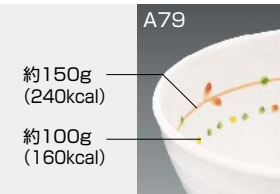

A58AKK 平茶碗 中 赤絵唐草DC **TAB**
 123×54 (280ml) ¥1,140
 ●PP012 ¥270 (P258) 組高70 ※IWのみ

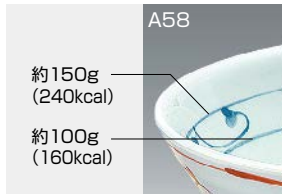

Point

サイズを識別しやすいよう、
A78BKNは色素地に
 飯碗中には、あたたかみのある
 色素地を採用。炊き込みご飯な
 どもマッチします。

Point

絵柄が目安線に
 ご飯の量が分かり、ヘルシーさを訴求できます。
 目安線が上目の平茶碗と、目安線が下目で分量
 の少なさをよりアピールできる飯碗をご用意。
 ※ラインに沿って平らにふんわりよそう場合の目安で、
 炊きあがりや盛り付けにより誤差が生じます。



●使用製品 / 飯碗大(A77HOP)・飯碗中(A78BKN)・飯碗小(A79HOP)

飯碗

DUAL



A43HNS 飯碗 大 刷毛流しDC 組高102 **TAB**
 身B 143×76 (640ml) ¥1,590 白飯: 260g
 蓋C 130×35 ¥670 全粥: 380g

DUAL



A44HK 飯碗 中 花唐草DC 組高95 **TAB**
 身B 134×70 (520ml) ¥1,480 白飯: 210g
 蓋C 120×34 ¥650 全粥: 310g



A44MTO 飯碗 中 乱れ十草DC 組高95 **TAB**
 身B 134×70 (520ml) ¥1,480 白飯: 210g
 蓋C 120×34 ¥650 全粥: 310g

DUAL



A124HNA 飯茶碗 中 花あかりDC 組高89 **TAB**
 身B 129×67 (450ml) ¥1,350 白飯: 180g
 蓋C 119×32 ¥650 全粥: 270g



A124IT 飯茶碗 中 色十草DC 組高89 **TAB**
 身B 129×67 (450ml) ¥1,350 白飯: 180g
 蓋C 119×32 ¥650 全粥: 270g

DUAL



A54SAG 段付飯碗 嵯峨野DC 組高88 **TAB**
 身B 131×61 (400ml) ¥1,360 白飯: 160g
 蓋C 119×36 ¥660 全粥: 240g
 ●PP013 ¥290 (P258) 組高77

DUAL



A45HAE 飯碗 小 花赤絵DC 組高87 **TAB**
 身B 123×65 (400ml) ¥1,320 白飯: 160g
 蓋C 110×32 ¥640 全粥: 240g



A45HK 飯碗 小 花唐草DC 組高87 **TAB**
 身B 123×65 (400ml) ¥1,320 白飯: 160g
 蓋C 110×32 ¥640 全粥: 240g

DUAL



A46EH 飯碗 特小 枝葉DC 組高80 **TAB**
 身B 113×60 (290ml) ¥1,220 白飯: 120g
 蓋C 100×30 ¥600 全粥: 170g



A46STO 飯碗 特小 三色十草DC 組高80 **TAB**
 身B 113×60 (290ml) ¥1,190 白飯: 120g
 蓋C 100×30 ¥580 全粥: 170g



A46SJ 飯碗 特小 花唐草DC 組高80 **TAB**
 身B 113×60 (290ml) ¥1,190 白飯: 120g
 蓋C 100×30 ¥580 全粥: 170g

※白飯、全粥のグラム数は、目安です。

色柄名の後ろの「DC」表示はデュアルコーティング製品(身のみ)です。



A58HZ 平茶碗 中

捻り祥瑞 DC **TAB** **受**

123×54(280ml) ¥1,140

●PP012 ¥270 (P258) 組高70 ※IWのみ

A59HZ 平茶碗 小

捻り祥瑞 DC **TAB** **受**

112×50(205ml) ¥1,050

●PP011 ¥260 (P258) 組高64



A74SJ 丸茶碗 小

花つむぎ DC **TAB**

113×59(290ml) ¥1,170

●PP011 ¥260 (P258) 組高73

A74KIT 丸茶碗 小

きさいたちばな
黄彩橋 DC **TAB**

113×59(290ml) ¥1,050

●PP011 ¥260 (P258) 組高73

Point

食膳を カラフルに 丸茶碗小(A74KIT)に、外面二度押し製法を採用。他にはカラフルに ないカラフルさが、食膳を華やかに演出します。

角小鉢

G69SJ 羽反角小鉢 赤絵花鳥 DC **TAB**

100×100×52(210ml) ¥1,220

●PP110 ¥310 (P260) 組高79

G69AZT 羽反角小鉢 藍染つた DC **TAB**

100×100×52(210ml) ¥1,220

●PP110 ¥310 (P260) 組高79

G85SJ なで角小鉢 藍染つた DC 組高64 **TAB**

身 B 102×102×46(210ml) ¥1,220

蓋 C 103×103×24 ¥690

●PP110 ¥310 (P260) 組高73

G75SJ なで角小鉢 色短冊 DC 組高68 **TAB** **受**

87×87×50(155ml) ¥1,000

G75HR なで角小鉢 花万暦 DC 組高68 **TAB**

87×87×50(155ml) ¥1,000

G75c 角小鉢 蓋 黒(B) **受**

94×94×25 ¥350

Point

洗いやすく衛生的です(G75・G85)

立ち上がりのアールを大きくした丸みのある底部で、ゴミ溜まりしにくく、洗浄がらくです。

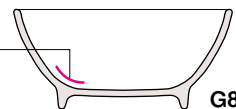
丸みのある
立ち上がり部

G85

G145SJ 角小鉢 たんぼぼ DC 組高62 **TAB**

身 B 90×90×41(160ml) ¥990

蓋 C 92×92×26 ¥750

Point

上質の食事をイメージさせる
こだわりの造形と表面処理
(G145)

角小鉢は、少ない量でも盛り栄え
のする形状、見栄えのする口元の
ディンプルなど、丹念な意匠を
施しました。



丸小鉢

DUAL



G91TI 十角丸小鉢 竹彩 DC **TAB**
113×60(320ml) ¥1,320
●PP011 ¥260 (P258) 組高74

G91KDB 十角丸小鉢 古代花 DC **TAB**
113×60(320ml) ¥1,320
●PP011 ¥260 (P258) 組高74

G91KIU 十角丸小鉢 黄彩うさぎ DC **TAB**
113×60(320ml) ¥1,360
●PP011 ¥260 (P258) 組高74

DUAL



G92NT 八角丸小鉢
流れ十草 DC 組高77 **TAB**
身B 99×54(210ml) ¥1,060
蓋C 100×28 ¥600
●PP010 ¥250 (P258) 組高67

G92NS 八角丸小鉢
なでしこ DC 組高77 **TAB**
身B 99×54(210ml) ¥1,060
蓋C 100×28 ¥600 **要**
●PP010 ¥250 (P258) 組高67

G92EH 八角丸小鉢
枝葉 DC **TAB**
99×54(210ml) ¥1,070
●PP010 ¥250 (P258) 組高67

G92RYR 八角丸小鉢
緑彩蘭 DC **TAB**
99×54(210ml) ¥1,100
●PP010 ¥250 (P258) 組高67

DUAL



G93AKK 八角丸小鉢 小
赤絵唐草 DC 組高71 **TAB**
身B 93×49(165ml) ¥1,000
蓋C 94×29 ¥580 **要**
●PP009 ¥250 (P257) 組高64

G93HP 八角丸小鉢 小
花ピンク DC **TAB**
93×49(165ml) ¥890
●PP009 ¥250 (P257) 組高64

Point

食膳をカラフルに

十角丸小鉢 (G91KIU)、八角丸小鉢 (G92RYR)、八角丸小鉢小 (G93HP)に、外面二度押し製法を採用。他にはないカラフルさが、食膳を華やかに演出します。

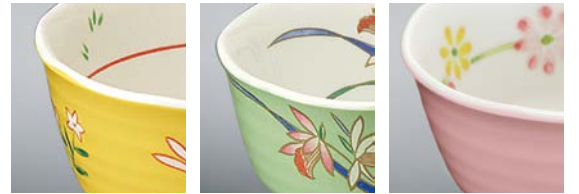

煮物碗

DUAL



B35SJ 羽反煮物碗 草赤絵 DC 組高80 **TAB**
身B 137×53(380ml) ¥1,470
蓋C 119×36 ¥670
●PP013 ¥290 (P258) 組高70

B35HSZ 羽反煮物碗 花祥瑞 DC 組高80 **TAB**
身B 137×53(380ml) ¥1,470
蓋C 119×36 ¥670
●PP013 ¥290 (P258) 組高70

カップ

DUAL 目盛付 意匠登録製品 PAT No.1302352



C17FI ユニマグカップ
ファインリーフ DC 組高85 T₁AB
 125×99×62(250ml) ¥1,670
 重量(約125g)
 ※P305のC17Cを蓋として使えます。
 ●PP010 ¥250(P258)組高75

C17HN ユニマグカップ
ハーモニー DC 組高85 T₁AB
 125×99×62(250ml) ¥1,670
 重量(約125g)
 ※P305のC17Cを蓋として使えます。
 ●PP010 ¥250(P258)組高75

Point

容量目安をつけました (C17)



容量の目安となるポイント柄をつけました。(誤差約±10ml)

コンパクトに収納 (C17)



持ち手をずらせば、コンパクトに収納できる省スペース設計です。

DUAL 目盛付



C47DT ユニマグカップ
ドットツリー DC 組高85 T₁AB
 123×95×63(265ml) ¥1,430
 重量(約115g)

C47IH ユニマグカップ
色葉 DC 組高85 T₁AB
 123×95×63(265ml) ¥1,430
 重量(約115g)

C47C ユニマグカップ 蓋 乳白
 96×28 ¥310
 重量(約55g)
 ※C47C ユニマグカップ蓋は、DT・IH・NVと兼用

Point

容量目安をつけました (C47)



容量の目安となる目盛りをつけました。(誤差約±10ml)

コンパクトに収納 (C47)



持ち手をずらせば、コンパクトに収納できる省スペース設計です。

DUAL 目盛付



C47NV ユニマグカップ NVフラワー DC 組高85 T₁AB
 123×95×63(265ml) ¥1,430
 重量(約115g)



●使用製品/ユニカップ(C49DT/C49FW)・30cm長角トレー(NK2WM)

DUAL 目盛付 ⚠



C49FW ユニカップ フラワー DC 組高103
 身B 116×89×81(250ml) ¥1,510
 重量(約125g)
 蓋C 91×29 ¥600
 重量(約57g)

C49DT ユニカップ ドットツリー DC 組高103
 身B 116×89×81(250ml) ¥1,510
 重量(約125g)
 蓋C 91×29 ¥600
 重量(約57g)

Point

目安線になるグラデーションラインとコンパクト収納 (C49)

グラデーションのラインが目安線になります。(誤差約±10ml)
 また、持ち手をずらせばコンパクトに収納できる省スペース設計です。



特許製品 PAT No.5950220

湯呑

DUAL 目盛付



C40AC 長湯呑
アケアDC 組高87

82×83(240ml) ¥1,030

●PP008 ¥220(P257) 組高97

C85BBC 8.5cm用湯呑蓋 茶黒C

84×16 ¥390

対応製品の型番 C6・C24・C26・C34・C40・C42・CC11・CC11P・542MF

C40UH 長湯呑
うの花DC 組高87

82×83(240ml) ¥1,070

●PP008 ¥220(P257) 組高97

DUAL 目盛付 ⚠



C26MI 長湯呑
水玉DC 組高81

82×77(200ml) ¥990

●PP008 ¥220(P257) 組高91

C85BBC 8.5cm用湯呑蓋 茶黒C

84×16 ¥390

対応製品の型番 C6・C24・C26・C34・C40・C42・CC11・CC11P・542MF

Point

蓋にも様々な工夫が(C85)

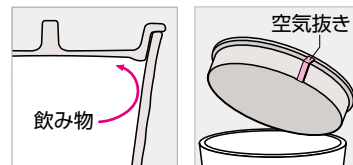

蓋の形状に工夫、飲み物が吹きこぼれにくい設計です。また、空気抜きを設け、中身が冷めても蓋がさっと外せます。

DUAL 目盛付 ⚠



C30SJ 反湯呑 はなみずきDC

90×58(180ml) ¥880

●PP009 ¥250(P257) 組高73

C30ID 反湯呑 色玉DC

90×58(180ml) ¥880

●PP009 ¥250(P257) 組高73

Point

目盛りをつけました

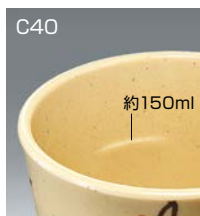

容量の目安となる目盛りをつけました。(誤差約±10ml)

グラデーションのラインが目安線に



容量の目安となるグラデーションをつけました。(誤差約±10ml)

特許製品 PAT No.5950220

DUAL



C23HS 湯呑 大 ひねり線DC

96×61(230ml) ¥970

C23KU 湯呑 大 小梅DC

96×61(230ml) ¥940

C23MK 湯呑 大 丸格子DC

96×61(230ml) ¥940

DUAL



C20SJN 反湯呑 花ちらしDC

93×53(180ml) ¥860

●PP009 ¥250(P257) 組高68

DUAL



C20AKK 反湯呑 赤絵唐草DC

93×53(180ml) ¥840

●PP009 ¥250(P257) 組高68

C20IT 反湯呑 色十草DC

93×53(180ml) ¥840

●PP009 ¥250(P257) 組高68

C20SJ 反湯呑 染付笹DC

93×53(180ml) ¥840

●PP009 ¥250(P257) 組高68

C20SJW 反湯呑 輪つなぎDC

93×53(180ml) ¥840

●PP009 ¥250(P257) 組高68

菜時器〈さいじき〉

器ごとに溢れる豊かな表情がお料理を引き立てます。

それぞれに絵柄が違う「菜時器」シリーズなら、揃い食器にはできない変化に富んだセッティングが可能。いつものトレーメイクに、ワンポイントとして効果的に使えます。色柄はもちろん、形状、サイズなど、様々な献立に対応できるよう、豊富な品目をご用意。四季のうつろいを表す歳時記のように、折々のテーブルを彩り豊かに演出できます。



●使用製品 / 井中(A97SJ/A97HNS)・井特小(A99B)・22.5cmPBT箸(H72MTR)

あらゆる麺類、ご飯物に対応できる4つのサイズ

大盛りの麺から、ヘルシーサイズの丼や麺類、セットメニューに使うミニ丼まで、多種多様な料理に対応できるように、4つのサイズを揃えました。

	A96 丼大	A97 丼中	A98 丼小	A99 丼特小
麺類	ラーメン	—	ミニラーメン	—
	うどん・そば大盛り	うどん・そば普通	ミニうどん・そば	—
米飯粥	丼物大盛り	丼物普通	ハーフサイズ丼	ミニ丼
	—	—	白飯大盛り	白飯普通
	—	—	かやくご飯	
	—	—	お粥	

● 粉引は、麺類のダシの色がきれいに見えます。● 黒は、粥など白いご飯を引き立たせます。● 価格帯を色柄で区別することもできます。

井



A96HNS 井大 刷毛流し **TAB**
167×85(1.0L) ¥1,620
●PP117 ¥410(P258) 組高101

A96B 井大黒 **TAB**
167×85(1.0L) ¥1,270
●PP117 ¥410(P258) 組高101

A96KOH 井大粉引 **TAB**
167×85(1.0L) ¥1,270
●PP117 ¥410(P258) 組高101



A97HNS 井中 刷毛流し **TAB**
155×81(810ml) ¥1,460
●PP116 ¥400(P258) 組高93

A97SJ 井中 色かな **TAB**
155×81(810ml) ¥1,460
●PP116 ¥400(P258) 組高93



A97B 井中黒 **TAB**
155×81(810ml) ¥1,150
●PP116 ¥400(P258) 組高93

A97KOH 井中粉引 **TAB**
155×81(810ml) ¥1,150
●PP116 ¥400(P258) 組高93



A98HNS 井小 刷毛流し **TAB**
135×75(560ml) ¥1,220
●PP013 ¥290(P258) 組高92

A98B 井小黒 **TAB**
135×75(560ml) ¥950
●PP013 ¥290(P258) 組高92



A99HNS 井特小 刷毛流し **TAB** **優**
121×73(440ml) ¥1,120
●PP012 ¥270(P258) 組高88

A99B 井特小黒 **TAB**
121×73(440ml) ¥900
●PP012 ¥270(P258) 組高88

Point

少量でも盛り栄えます
口径が小さくスリムな
デザインですので、少な
めのご飯でも盛り栄え
します。

ご飯が見えやすい色使い
ご飯が認識しやすいよう、
黒をはじめ有色素地を採用。
ご飯物に使いやすい色合
いです。



持ちやすい形状、マット調の表面加工
指がかりのよい底部形状で、持ちやすさ
を高めています。また、表面の微細なシボ
加工による、落ち着いた艶も魅力です。黒
素地でも指紋跡が付きにくい表面加工。

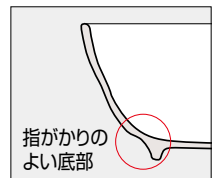



A28HAE 大井 花赤絵 T AB
169×84(1.0L) ¥1,580
●PP117 ¥410(P258) 組高97 ※IWのみ



A51SJZ 蓋井 大さくら T AB
155×78(850ml) ¥1,480



A27SJ うどん鉢 中 十草ひねり T A
156×83(840ml) ¥1,480
●PP116 ¥400(P258) 組高96

A27SJZ うどん鉢 中 さくら T A
156×83(840ml) ¥1,480
●PP116 ¥400(P258) 組高96

A27HSZ うどん鉢 中 花祥瑞 T A
156×83(840ml) ¥1,430
●PP116 ¥400(P258) 組高96



A52SJT 蓋井 中 砥部唐草 T AB
157×80(700ml) ¥1,480
●PP116 ¥400(P258) 組高93



A53SJ 蓋井 小 赤絵 組高100 T AB
身 B 130×76(560ml) ¥1,080
蓋 C 119×36 ¥680
●PP013 ¥290(P258) 組高92

白飯: 220g
全粥: 340g



A31SJ 袋ぶち井 大まどり 組高93
身 B 142×69(600ml) ¥1,120
蓋 C 132×34 ¥690
●PP014 ¥400(P259) 組高104

白飯: 240g
全粥: 360g

A32SJ 袋ぶち井 小まどり 組高91 T AB
身 B 132×67(500ml) ¥1,040
蓋 C 122×33 ¥660
●PP013 ¥290(P258) 組高84

白飯: 200g
全粥: 300g

飯碗



A17sJS 小井 春秋 組高82 **TAB** 白飯: 160g
身B 122×59 (410ml) ¥970 全粥: 250g
蓋C 111×30 ¥650

A17sJI 小井 色半月 **TAB**
122×59 (410ml) ¥970



A74HTS 丸茶碗 小
刷毛ちらし **TAB**
113×59 (290ml) ¥790
●PP011 ¥260 (P258) 組高73



A45TO 飯碗 小 二色十草 組高87 **TAB**
身B 123×65 (400ml) ¥950 白飯: 160g
蓋C 110×32 ¥650 全粥: 240g

A45SJ 飯碗 小 うさぎ 組高87 **TAB**
身B 123×65 (400ml) ¥950 白飯: 160g
蓋C 110×32 ¥650 全粥: 240g



A36SJ 飯茶碗 小 なずな
117×51 (265ml) ¥670
●PP012 ¥270 (P258) 組高67

煮物碗



B25HNO 煮物碗 花帯 組高70 **TAB** 
身B 162×45 (450ml) ¥1,190
蓋C 142×41 ¥1,020
●PP016 ¥420 (P259) 組高81

B25KSY 煮物碗 十草 組高70 **TAB** 
身B 162×45 (450ml) ¥1,190
蓋C 142×41 ¥1,020
●PP016 ¥420 (P259) 組高81



B24SJ 煮物碗 宝づくし 組高78 **TAB**
身B 167×48 (550ml) ¥1,390
蓋C 151×43 ¥1,120 
●PP016 ¥420 (P259) 組高84 ※IWのみ



B27HUG 角煮物碗 花うさぎ 組高81
身B 143×143×53 (450ml) ¥1,410
蓋C 127×127×39 ¥950
●PP114 ¥460 (P260) 組高88

※白飯、全粥のグラム数は、目安です。

小鉢



G48SJ 深小鉢 組高90 **TAB** **受**
 身B 蘭 112×64 (320ml) ¥860
 蓋C あじろ 114×30 ¥690
 ●PP011 ¥260 (P258) 組高78

G50SJ 十角浅小鉢 組高72
 身B とんぼ 112×109×46 (260ml) ¥870
 蓋C あじろ 114×30 ¥690 **受**
 ●PP011 ¥260 (P258) 組高60

G51SJ 面取丸小鉢 組高73 **TAB**
 身B 花十草 111×48 (265ml) ¥870
 蓋C あじろ 114×30 ¥690 **受**
 ●PP011 ¥260 (P258) 組高62

E71SJ 深小皿 組高58
 身B 嵯峨野 114×33 (180ml) ¥750
 蓋C あじろ 114×30 ¥690 **受**
 ●PP011 ¥260 (P258) 組高47

Point

蓋を共用できます

収納場所もとらず、食器の
 コストダウンにもなります。

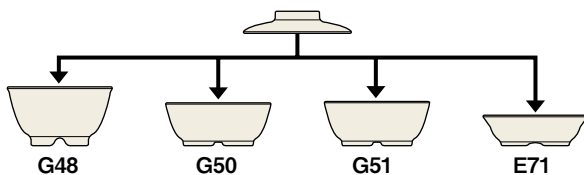

G61SJ 八角丸小鉢 大 黄交趾 **TAB** きこうち
 112×109×62 (370ml) ¥1,200
 ●PP011 ¥260 (P258) 組高76

G62SJ 八角丸小鉢 小 黄交趾 **TAB** きこうち
 97×95×54 (240ml) ¥1,040
 ●PP010 ¥250 (P258) 組高67



G19HTS 丸深小鉢 刷毛ちらし **TAB**
 103×49 (210ml) ¥790
 ●PP010 ¥250 (P258) 組高63

G19HTO 丸深小鉢 花十草 **TAB**
 103×49 (210ml) ¥790
 ●PP010 ¥250 (P258) 組高63



G71SJ 三角小鉢 大 花赤絵 **TAB**
 115×112×48 (230ml) ¥820

G72SJ 三角小鉢 小 花赤絵 **TAB**
 103×101×46 (170ml) ¥750



G10SJ 丸小鉢 万暦 **TAB**
 117×41 (240ml) ¥770
 ●PP012 ¥270 (P258) 組高56



H8SJ 丸小鉢 小 唐草
 103×40 (180ml) ¥690
 ●PP010 ¥250 (P258) 組高54

Point

食膳に変化がきます
 (G71・G72)

ワンポイントとして、セッ
 ティングに変化を与える
 独特の三角形フォルム。





G63SJ 八角丸小鉢 浅型 小花
113×110×40(200ml) ¥850
●PP011 ¥260(P258) 組高55

G63KZ 八角丸小鉢 浅型 小花祥瑞
113×110×40(200ml) ¥850
●PP011 ¥260(P258) 組高55



G64SAG 八角浅小鉢 嵯峨野
95×93×37(120ml) ¥620
●PP009 ¥250(P257) 組高53

G64SJ 八角浅小鉢 点彩
95×93×37(120ml) ¥620
●PP009 ¥250(P257) 組高53



G45SJ 丸小鉢 浅型 小梅 T_{AB}
114×40(210ml) ¥750
●PP011 ¥260(P258) 組高54

G45IKK 丸小鉢 浅型 色唐草 T_{AB}
114×40(210ml) ¥750
●PP011 ¥260(P258) 組高54



G6SJ スタック小鉢 大 花小紋 T_{AB}
95×41(170ml) ¥850
●PP009 ¥250(P257) 組高57



G2SJ スタック小鉢 中 花小紋 組高57 T_{AB} 国
87×37(125ml) ¥760
●PP008 ¥220(P257) 組高52
G27C 菊割小鉢 深型 小蓋
95×28 ¥260 色:黒(B)



G3SJ スタック小鉢 小 花小紋 T_{AB}
79×33(90ml) ¥690

G3IWC スタック小鉢 小 ホワイトC T_{AB}
79×33(90ml) ¥550

G3GGC スタック小鉢 小 灰緑C T_{AB}
79×33(90ml) ¥550

Point

盛り付け後も
スタッキングOK!

スタック小鉢(G6-G2-G3)は、
料理を盛り付けてもスタッキング
でき、配膳作業がより効率的
に。素地色で献立の識別も
できます。



G68HY 菊割丸小鉢
花イエロー T_{AB}
114×42(230ml) ¥960
●PP011 ¥260(P258) 組高56

G68HP 菊割丸小鉢
花ピンク T_{AB}
114×42(230ml) ¥960
●PP011 ¥260(P258) 組高56



かりん
G79HY 花輪小鉢
花イエロー T_{AB}
98×47(150ml) ¥840
●PP010 ¥250(P258) 組高60

かりん
G79HP 花輪小鉢
花ピンク T_{AB}
98×47(150ml) ¥840
●PP010 ¥250(P258) 組高60



G73YC 花型小鉢
イエロー / 乳白 C **TAB**
114×114×42(180ml) ¥860
●PP011 ¥260(P258) 組高56

G73PIC 花型小鉢
ピンク / 乳白 C **TAB**
114×114×42(180ml) ¥860
●PP011 ¥260(P258) 組高56

G73WC 花型小鉢
ホワイト C **TAB**
114×114×42(180ml) ¥720
●PP011 ¥260(P258) 組高56

Point

マット調の表面仕上げと、色のコンビネーションが新鮮(G73)

一品一品、色の境目に変化がある手作り風の味わい。可憐な色合いはテーブルのアクセントになります。



和・洋・中の様々なメニューに使えます (G73・G26・G82)

様々な副菜、サラダやデザートなどに使える、ほどよいサイズ。松花堂弁当箱の中合にも。



G26BU 菊割小鉢
ブルー **TAB**
113×34(170ml) ¥660
●PP011 ¥260(P258) 組高49

G26GN 菊割小鉢
グリーン **TAB**
113×34(170ml) ¥660
●PP011 ¥260(P258) 組高49

G26Y 菊割小鉢
黄 C **TAB**
113×34(170ml) ¥660
●PP011 ¥260(P258) 組高49

G26TS 菊割小鉢
とうさい桃彩 C **TAB**
113×34(170ml) ¥660
●PP011 ¥260(P258) 組高49



G82RYS 菊割小鉢 浅型 小
りょくさい緑彩 C **TAB**
97×32(110ml) ¥590
●PP010 ¥250(P258) 組高45

G82KIS 菊割小鉢 浅型 小
きさい黄彩 C **TAB**
97×32(110ml) ¥590
●PP010 ¥250(P258) 組高45

G82TS 菊割小鉢 浅型 小
とうさい桃彩 C **TAB**
97×32(110ml) ¥590
●PP010 ¥250(P258) 組高45

G82IWC 菊割小鉢 浅型 小
白 C **TAB**
97×32(110ml) ¥590
●PP010 ¥250(P258) 組高45



G27BU 菊割小鉢 深型 小 ブルー 組高71
87×49(165ml) ¥610
●PP008 ¥220(P257) 組高65

G27GN 菊割小鉢 深型 小 グリーン 組高71
87×49(165ml) ¥610
●PP008 ¥220(P257) 組高65

G27Y 菊割小鉢 深型 小 黄 C 組高71
87×49(165ml) ¥610
●PP008 ¥220(P257) 組高65

G27C 菊割小鉢 深型 小 蓋
95×28 ¥260
色:黒(B)



G77SGW スフレ
サンドグリーンC 組高62 **TAB**
 85×42(135ml) ¥610
 ●PP008 ¥220(P257) 組高57

G77SYW スフレ
サンドイエローC 組高62 **TAB**
 85×42(135ml) ¥610
 ●PP008 ¥220(P257) 組高57

G77SPW スフレ
サンドピンクC 組高62 **TAB**
 85×42(135ml) ¥610
 ●PP008 ¥220(P257) 組高57

G77IWC スフレ **ホワイトC** 組高62 **TAB**
 85×42(135ml) ¥600
 ●PP008 ¥220(P257) 組高57
G27C 菊割小鉢 深型 小蓋
 95×28 ¥260
 色:黒(B)



G78DR スフレ 小
ダークレッドC
 70×40(80ml) ¥480

G78SYW スフレ 小
サンドイエローC
 70×40(80ml) ¥480

G78SPW スフレ 小
サンドピンクC
 70×40(80ml) ¥480

G78IWC スフレ 小
ホワイトC
 70×40(80ml) ¥470

Point

薬味・調味料入れに最適
 (G78)

大根おろしなどの薬味、ソース
 やドレッシング、ディップなどの
 調味料入れに使いやすい
 サイズです。



G70NAV 角小鉢
ネイビーC **TAB**
 81×81×42(120ml) ¥560

G70Y 角小鉢
イエローC **TAB**
 81×81×42(120ml) ¥560

G70PK 角小鉢
ピンクC **TAB**
 81×81×42(120ml) ¥560

G70IWC 角小鉢
ホワイトC **TAB**
 81×81×42(120ml) ¥560

Point

和洋兼用の小型サイズ
 (G70)

副菜、デザートのほか、小付
 や調味料入れにも使えます。
 可憐な色合いはテーブルの
 アクセントに。



G74kis 梅型小付 **黄彩C** **TAB**
きさい
 81×39(100ml) ¥470
 ●PP008 ¥220(P257) 組高53

G74ts 梅型小付 **桃彩C** **TAB**
とうさい
 81×39(100ml) ¥470
 ●PP008 ¥220(P257) 組高53

G74IWC 梅型小付 **白C** **TAB**
 81×39(100ml) ¥470
 ●PP008 ¥220(P257) 組高53

Point

食膳を彩る小食器(G74)

可憐な梅花の形状と色合い
 は、食膳の楽しさを演出する
 アクセントに。高齢者施設に
 も最適です。



G38SJM 羽反角小鉢 花ちらし **TAB**
111×111×36(200ml) ¥890
☞**PP111** ¥310(P260) 組高68

G38AA 羽反角小鉢 安南 **TAB**
111×111×36(200ml) ¥890
☞**PP111** ¥310(P260) 組高68

G38SJ 羽反角小鉢 錦小花 **TAB**
111×111×36(200ml) ¥890
☞**PP111** ¥310(P260) 組高68

G38BU 羽反角小鉢 ブルー **TAB** **受**
111×111×36(200ml) ¥720
☞**PP111** ¥310(P260) 組高68



G40SJR 隅切角小鉢
緑線小紋 **TAB**
114×114×41(250ml) ¥900
☞**PP111** ¥310(P260) 組高72

G40SJ 隅切角小鉢
青線しずく **TAB**
114×114×41(250ml) ¥900
☞**PP111** ¥310(P260) 組高72



G41SJ 隅切角小鉢 小
三色十草 **TAB**
100×100×37(170ml) ¥790
☞**PP110** ¥310(P260) 組高64

G41BKN 隅切角小鉢 小
紅小花 **TAB**
100×100×37(170ml) ¥790
☞**PP110** ¥310(P260) 組高64



G18SJ 角小鉢 万暦
114×114×40(270ml) ¥880
☞**PP111** ¥310(P260) 組高71



G24SJ 仕切付角小鉢 三彩 **TAB**
114×114×32 ¥840
☞**PP111** ¥310(P260) 組高63



G39SJ 正角小鉢 天啓蝶 組高78 **TAB** **受**
身B 101×101×53(240ml) ¥900
蓋C 103×103×29 ¥690
☞**PP110** ¥310(P260) 組高79



G94KH 角丸小鉢 格子花 **TAB**
100×100×37(140ml) ¥750
☞**PP110** ¥310(P260) 組高63

Point

洗いやすく衛生的です(G94)

立ち上がりのアールを大きくした丸みのある底部で、ゴミ溜まりしにくく、洗浄がらくです。

丸みのある
立ち上がり部

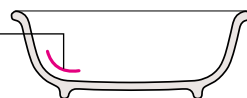

G60SJU 六角小付 市松
81×74×52(130ml) ¥760



●使用製品／丸深皿 (D158HNS)・隅切深皿大 (D161SJ)・スフレ (G77SPW)

丸皿



D94SJH 23cm和皿 稲穂 **TAB** **受**
230×29 ¥1,440

D194SJH 18cm平皿 稲穂 **TAB** **受**
183×26 ¥1,070
●PP018 ¥440 (P259) 組高62



D95SJ 丸和皿 大ざくら **TAB**
190×26 ¥1,200
●PP019 ¥450 (P259) 組高62



D158HNS 丸深皿 刷毛流し **TAB**
187×45 (590ml) ¥1,450



D158SJ 丸深皿 南天 **TAB**
187×45 (590ml) ¥1,450



D50SJ 16.5cm丸深皿 花文 **TAB**
166×35 (430ml) ¥940
●PP016 ¥420 (P259) 組高71 ※IWのみ



B45KAN 多用深皿 華園 **TAB**
166×41 (420ml) ¥1,280
●PP016 ¥420 (P259) 組高76



B45SJ 多用深皿 藍染 **TAB**
166×41 (420ml) ¥1,280
●PP016 ¥420 (P259) 組高76



Point

上質の食事をイメージさせる
こだわりの造形と表面処理
(D240)

幅広のリムデザインに、ディンプルを
施した、丹念な意匠で、見栄え、盛り
栄えのする食器です。



D240HAT 16.5cm丸深皿 花てまり **TAB**
164×30(270ml) ¥1,070
●PP016 ¥420(P259) 組高66

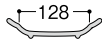

B46SJ 多用深皿 小 織部 **TAB** **受**
141×35(260ml) ¥880
●PP014 ¥400(P259) 組高70

B46HNO 多用深皿 小 花帯 **TAB**
141×35(260ml) ¥840
●PP014 ¥400(P259) 組高70

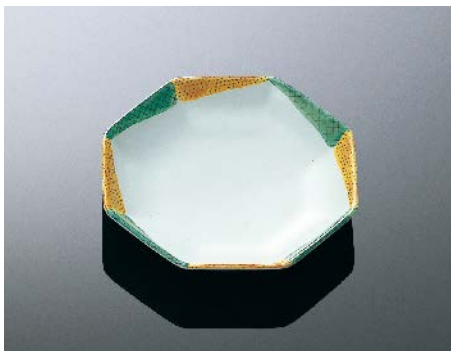

D97SJ 八角皿 小 二彩 **TAB** **受**
140×133×25 ¥870
●PP014 ¥400(P259) 組高60



D191RSA 八角小皿 ^{りよくさい} 緑彩 **TAB** **受**
111×108×21 ¥670



D75SJ 丸新香皿 小 万暦 **TAB**
100×22 ¥470



D65IWC 梅型小皿 白C **TAB**
113×26 ¥600

D65Ts 梅型小皿 ^{とうさい} 桃彩C **TAB**
113×26 ¥600

D65TBC 梅型小皿 溜黒C **TAB**
113×26 ¥600



D67SJU 羽反小皿 市松 T AB
99×20 ¥530

D67KEN 羽反小皿 剣先 T AB
99×20 ¥510



D3AKR 丸新香皿 赤絵蘭 T AB
88×24 ¥470

D3EH 丸新香皿 枝葉 T AB
88×24 ¥470

角皿



D161SJ 隅切深皿 大 色ぼかし T AB
185×185×40 ¥1,620

D163SJ 隅切深皿 小 小梅ちらし T AB 受
133×133×37 ¥920



D57SJ 丸底角小皿 隅金色絵 T AB
113×113×24 ¥750



D73SJ 正角小皿 線流れ T A
115×115×20 ¥720
PP111 ¥310(P260) 組高52

Point

中合にも使える
贅沢な質感の角皿(D123)
繊細な布目に不均一な表面処理
を加えた贅沢な作りです。
F35スタックボックス小(P265)
の中合にも使えます。



D123IWC 正角小皿 白C T AB
95×95×21 ¥580

D123Ts 正角小皿 桃彩C T AB 受
95×95×21 ¥580

D123TBC 正角小皿 溜黒C T AB
95×95×21 ¥580



D90SJ 長角皿 七宝 **TAB** **受**
211×146×21 ¥1,540



D69SJ なで角小皿 舞桜 **TAB**
151×116×20 ¥930
◆**PP115** ¥420(P260) 組高56



D88KAN 隅切長角皿 大華園 **TAB**
201×132×22 ¥1,330
◆**PP120** ¥460(P261) 組高58



D88SJ 隅切長角皿 大万暦 **TAB**
201×132×22 ¥1,300
◆**PP120** ¥460(P261) 組高58



D89AQ 隅切長角皿 小アラバスク **TAB** **受**
181×112×21 ¥970
◆**PP118** ¥450(P261) 組高56



D89SJ 隅切長角皿 小万暦 **TAB**
181×112×21 ¥960
◆**PP118** ¥450(P261) 組高56



D99SJ 仕切付深角皿 野兎
182×113×34 ¥1,300
◆**PP118** ¥450(P261) 組高70



D98SJ 隅切深角皿 大野兎 **TAB**
182×113×34 (430ml) ¥1,260
◆**PP118** ¥450(P261) 組高70



D186KSY 長角深皿 鹿の子 T AB
174×134×29 ¥1,240
PP119 ¥460 (P260) 組高66

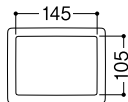

Point

上質の食事をイメージさせる
こだわりの造形と表面処理
(D186)

幅広のリムデザインに、ディンプル
を施した、丹念な意匠で、見栄え、
盛り栄えのする食器です。



カップ・湯呑

目盛付



C19MYB ユニカップ目盛付
よつば 組高104
身B 111×81×83(250ml) ¥1,020
重量(約115g)
蓋C 83×26 ¥440
重量(約43g)

C19MNN ユニカップ目盛付
丸波 組高104
身B 111×81×83(250ml) ¥1,020
重量(約115g)
蓋C 83×26 ¥440
重量(約43g)

Point

目盛りをつけました
(C19MYB/C19MNN)



容量の目安となる
目盛りをつけました。
(誤差約±10ml)

Point

しっかり持てる
大型ハンドル(C19)



お年寄りでもしっかり持て
ます。つけ根のくぼみに
親指がフィットします。

コンパクトに収納(C19)



持ち手をずらせば、コンパクト
に収納できる省スペース設計。
蓋も安定よくスタッキング
できます。



C19MH ユニカップ
まどり花 組高104
身B 111×81×83(250ml) ¥1,000
重量(約110g)
蓋C 83×26 ¥440
重量(約43g)

C19CKO ユニカップ
コモンコバナ 組高104
身B 111×81×83(250ml) ¥1,000
重量(約110g)
蓋C 83×26 ¥440
重量(約43g)

C19AC ユニカップ
アクア 組高104
身B 111×81×83(250ml) ¥1,000
重量(約110g)
蓋C 83×26 ¥440
重量(約43g)

目盛付



C41TWI 長湯呑 小 粒高麗C 組高80
78×75(200ml) ¥610
C80BKC 8cm用湯呑蓋 黒C
80×16 ¥340
対応製品の型番 C41・CP3・S43・S45

C41GN 長湯呑 小 グリーンC 組高80
78×75(200ml) ¥610

Point

目盛りを
つけました(C41)



容量の目安となる
目盛りをつけました。
(誤差約±10ml)

蓋にも様々な工夫が(C80)

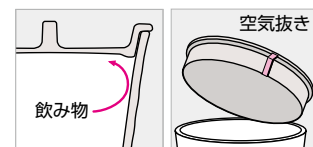

蓋の形状に工夫、飲み物が吹き
こぼれにくい設計です。また、空気
抜きを設け、中身が冷めても蓋が
さっと外せます。

うずしお

豪放な絵柄、巧緻な質感、
個性が際立つ本格和食器。

力強いタッチの渦文様と、陶工の手わざを感じさせる造形が、みごとに調和した器です。絵柄と表面加工、向かい合う二つの刷毛目が、プロの料理をいっそう引き立ててくれます。丼物、麺類から、刺身や天ぷら、焼き物まで、様々な日本料理をこなす品目を揃えました。

Point

こだわりの和食器の質感

手作り調の不均一な造形、微細なシボ加工による落ち着いた艶、粒材を散りばめた石物風の素地など、良質の和食器の味わいです。



●使用製品 / 23cm 丸深皿 (D278BU) ・ 16.5cm 丼 (A114BU / A114GY)



A112BU 19cm 丼 ブルー T_{AB}

190×87 (1.2L) ¥2,010

●PP019 ¥450 (P259) 組高 122

A112GY 19cm 丼 グレー T_{AB}

190×87 (1.2L) ¥2,010

●PP019 ¥450 (P259) 組高 122



A113BU 18cm 丼 ブルー T_{AB}

178×84 (1.0L) ¥1,740

●PP018 ¥440 (P259) 組高 119

A113GY 18cm 丼 グレー T_{AB}

178×84 (1.0L) ¥1,740

●PP018 ¥440 (P259) 組高 119



A114BU 16.5cm 丼 ブルー T_{AB}

165×83 (840ml) ¥1,480

●PP117 ¥410 (P258) 組高 99

A114GY 16.5cm 丼 グレー T_{AB}

165×83 (840ml) ¥1,480

●PP117 ¥410 (P258) 組高 99



A116BU 13.5cm 丼 ブルー T_{AB}

137×78 (565ml) ¥1,200

●PP013 ¥290 (P258) 組高 95

A116GY 13.5cm 丼 グレー T_{AB}

137×78 (565ml) ¥1,200

●PP013 ¥290 (P258) 組高 95

Point

大胆で個性的な渦文様

口縁から見込み(器の内側底部)まで、一筆で続く渦文様は、これまでにない絵付け技法。お食事が進むごとに増えてくる絵柄が、食べ終わりまでお客さまの目を楽しませます。





Point

本格和そばの味わいを演出
そば皿、そばちょこ、薬味皿が
揃い、上質な組み食器として
食膳を飾ってくれます。

●使用製品 / 23cm 丸深皿 (D278BU / D278GY) ・ そばちょこ (H26BU) ・ 丸小皿 (H27BU) ・ 23cm 角木箸 (H100DBN)



D278BU 23cm丸深皿 ブルー T_{AB}
231×44 (920ml) ¥1,930

D278GY 23cm丸深皿 グレー T_{AB}
231×44 (920ml) ¥1,930



D278は、丸竹スを敷いてざるそば用にも使えます。
T-1 丸竹ス 195 ¥230 ㊦
TP-1BE PP丸竹ス ベージュ 198 ¥380 ㊦
消洗 T-1は、消毒保管庫、
自動洗浄機には使えません。



H26BU そばちょこ ブルー T_{AB}
85×71 (220ml) ¥680
●PP008 ¥220 (P257) 組高85

H26GY そばちょこ グレー T_{AB}
85×71 (220ml) ¥680
●PP008 ¥220 (P257) 組高85

H27BU 丸小皿 ブルー T_{AB}
100×17 ¥510
※H26とH27の組高さは77mmです。

H27GY 丸小皿 グレー T_{AB}
100×17 ¥510
※H26とH27の組高さは77mmです。



そばちょこと小皿は、組み合わせて使えます。

Point

小皿が
横ずれせず、
安定して
載せられます。
(H26・H27)

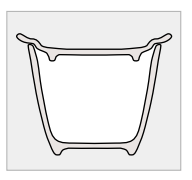

D276BU 16cm平皿 ブルー T_{AB}
160×23 ¥980
●PP016 ¥420 (P259) 組高59

D276GY 16cm平皿 グレー T_{AB}
160×23 ¥980
●PP016 ¥420 (P259) 組高59

たくみ庵

匠の技が生み出した
大胆で繊細な石物の風合い。

手捏ね風の造形、こだわりの表面加工など、まさに匠の技が生んだ“たくみ庵”。粉引、石目、黒のシンプルな色彩、厚肉のどっしりとした質感が、良質の和食器の風情を醸し出します。和・洋・中、いずれにも合う食器です。

Point

指紋跡が付かない工夫

黒素地の食器でも、気になる指紋跡が付きにくいように、表面に独自の特殊加工を施しました。



本格的な石物の質感

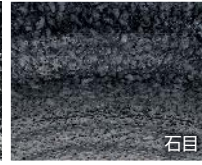

表面のシボ加工が味わいを生む「黒」、石物の風合いを表現した「石目」、素地に粒材を散りばめた「粉引」。どれも和の食膳を趣き深く演出します。



STONE-TASTE

たくみ庵

●使用製品 / 20.5cm丸深皿 (D259 ISM)・長角皿 (D255B)・正角皿 (D256 KOH)・22.5cm六角箸 (H92 UKN)



A96B 井大黒 **TAB**
167×85(1.0L) ¥1,270
●PP117 ¥410 (P258) 組高101

A96ISM 井大石目 **TAB**
167×85(1.0L) ¥1,380
●PP117 ¥410 (P258) 組高101

A96KOH 井大粉引 **TAB**
167×85(1.0L) ¥1,270
●PP117 ¥410 (P258) 組高101



A97B 井中黒 **TAB**
155×81(810ml) ¥1,150
●PP116 ¥400 (P258) 組高93

A97ISM 井中石目 **TAB**
155×81(810ml) ¥1,250
●PP116 ¥400 (P258) 組高93

A97KOH 井中粉引 **TAB**
155×81(810ml) ¥1,150
●PP116 ¥400 (P258) 組高93



A98B 井小黒 **TAB**
135×75(560ml) ¥900
●PP013 ¥290 (P258) 組高92

A98ISM 井小石目 **TAB**
135×75(560ml) ¥1,030
●PP013 ¥290 (P258) 組高92



A99B 井特小黒 **TAB**
121×73(440ml) ¥900
●PP012 ¥270 (P258) 組高88

A99ISM 井特小石目 **TAB**
121×73(440ml) ¥970
●PP012 ¥270 (P258) 組高88

Point

持ちやすい形状、
マット調の表面加工

指がかりのよい底部形状で、持ちやすさを高めています。また、表面の微細なシボ加工による、落ち着いた艶も魅力です。

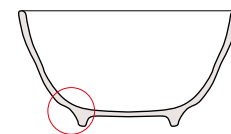

指がかりのよい底部

白いご飯、お粥が
引き立ちます

ご飯の白さが際立つ黒い素地。ご飯も認識しやすく高齢者にも最適です。





A87B 切立麵鉢 大黒 **TAB**
222×105(1.7L) ¥1,720

A87R 切立麵鉢 大朱 **TAB**
222×105(1.7L) ¥1,720

Point

盛り栄えのする ビッグサイズ(A87)

インパクトのある大口徑で、
麵料理を迫力満点に演出。
社員食堂、学生食堂の大盛り
メニューにもぴったりです。

絵柄入りの他、 多彩な麵鉢をご用意

絵柄入りの切立麵鉢を
P185で、各種のラーメン鉢
をP184~P190でご紹介
しています。



A89B 切立麵鉢 黒 **TAB**
190×99(1.2L) ¥1,470
PP019 ¥450 (P259) 組高136

A89KOH 切立麵鉢 粉引 **TAB**
190×99(1.2L) ¥1,470
PP019 ¥450 (P259) 組高136



A89US



A89HNS



A87SHK



A88B 麵鉢 黒 **TAB**
205×82(1.3L) ¥1,610
PP021 ¥470 (P259) 組高119

Point

盛り栄えのする幅広リム



A88



A101B そば丼 黒 **TAB**
202×77(1.1L) ¥1,460

A101KOH そば丼 粉引 **TAB**
202×77(1.1L) ¥1,460

Point

そば、うどん、ラーメン、 多様な麵類に(A101)

うどん、そばはもちろん、
こだわりのラーメンなど、
具たくさんメニューに
ぴったりです。



A100B 多用丼 黒 **TAB**
168×71 (820ml) ¥1,210
●PP117 ¥410 (P258) 組高87

A100KOH 多用丼 粉引 **TAB**
168×71 (820ml) ¥1,210
●PP117 ¥410 (P258) 組高87

Point

丼、麵鉢に兼用できる
使いやすいサイズです
(A100)

側面を立たせ、口径を抑えた
デザインで、和食に中華に、
丼に麵鉢にとフレキシブルに
活用できます。



A81B 面取飯碗 大 黒 **TAB**
136×71 (510ml) ¥910
●PP013 ¥290 (P258) 組高88

A81KOH 面取飯碗 大 粉引 **TAB**
136×71 (510ml) ¥910
●PP013 ¥290 (P258) 組高88



A82B 面取飯碗 中 黒 組高98 **TAB**
身 B 132×64 (400ml) ¥790
蓋 C 134×40 ¥730
●PP013 ¥290 (P258) 組高82

白飯:160g
全粥:240g

A82KOH 面取飯碗 中 粉引 組高98 **TAB**
身 B 132×64 (400ml) ¥790
蓋 C 134×40 ¥730
●PP013 ¥290 (P258) 組高82

白飯:160g
全粥:240g

Point

配膳中にすれにくい
インロー蓋(A82・A83)

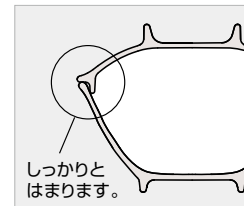

A83B 面取飯碗 小 黒 組高92 **TAB**
身 B 121×59 (310ml) ¥710
蓋 C 121×39 ¥670
●PP012 ¥270 (P258) 組高75

白飯:120g
全粥:190g

A83KOH 面取飯碗 小 粉引 組高92 **TAB**
身 B 121×59 (310ml) ¥710
蓋 C 121×39 ¥670
●PP012 ¥270 (P258) 組高75

白飯:120g
全粥:190g

※白飯、全粥のグラム数は、目安です。



H16B そばちよこ 黒 **TAB**
 87×65(210ml) ¥580
 ●PP008 ¥220 (P257) 組高80
H17B 丸小皿 黒 **TAB**
 88×21 ¥300
 ※H16とH17の組高さは70mmです。

H16KOH そばちよこ 粉引 **TAB**
 87×65(210ml) ¥580
 ●PP008 ¥220 (P257) 組高80
H17KOH 丸小皿 粉引 **TAB**
 88×21 ¥300
 ※H16とH17の組高さは70mmです。



D258は、丸竹スを敷いてざるそば用にも使えます。
T-1 丸竹ス 195 ¥230
TP-1BE PP丸竹ス ベージュ 198 ¥380
 消 洗 T-1は、消毒保管庫、自動洗浄機には使えません。



D258B 23cm丸深皿 黒 **TAB**
 228×46(1.0L) ¥1,670

D258ISM 23cm丸深皿 石目 **TAB**
 228×46(1.0L) ¥1,740

D258KOH 23cm丸深皿 粉引 **TAB**
 228×46(1.0L) ¥1,670



D259B 20.5cm丸深皿 黒 **TAB**
 205×41(710ml) ¥1,440
 ●PP021 ¥470 (P259) 組高78

D259ISM 20.5cm丸深皿 石目 **TAB**
 205×41(710ml) ¥1,520
 ●PP021 ¥470 (P259) 組高78

D259KOH 20.5cm丸深皿 粉引 **TAB**
 205×41(710ml) ¥1,440
 ●PP021 ¥470 (P259) 組高78



D260B 16.5cm丸深皿 黒 **TAB**
 165×35(400ml) ¥900
 ●PP016 ¥420 (P259) 組高72

D260KOH 16.5cm丸深皿 粉引 **TAB**
 165×35(400ml) ¥900
 ●PP016 ¥420 (P259) 組高72



●使用製品 / 16.5cm 丸深皿 (D260B)



●使用製品 / 22cm 正角皿(D257KOH)・飯碗中(A78WOD)・21cm 六角箸(H91KA)



D257B 22cm 正角皿 黒 **TAB**
221×221×32 ¥1,770

D257KOH 22cm 正角皿 粉引 **TAB**
221×221×32 ¥1,770



D257は、角竹スを敷いてざるそば用にも使えます。
TP-2BE PP角竹ス ベージュ
170×170 ¥410



D250TM 22cm 丸皿 溜 **TAB**
219×26 ¥1,610

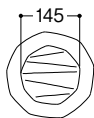

D250KOH 22cm 丸皿 粉引 **TAB**
219×26 ¥1,430



! D250TMは製品の特性上、色ムラがあります。

Point

和食が映える、質感と色合い (D250)

手捏ね風の造形とこだわりの表面加工が生み出す上質の風情。和食なら何にでもよく合う主菜皿です。

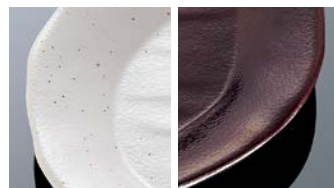

D144KOH 18cm 平皿 粉引 **TAB**
180×24 ¥790
●PP018 ¥440 (P259) 組高60

D145KOH 16cm 平皿 粉引 **TAB**
160×23 ¥720
●PP016 ¥420 (P259) 組高59



Point
 焼き魚にも、他の主菜にも
 使いやすいサイズ(D264)
 奥行にも余裕を持たせた
 長角皿で、炒め物など様々な
 主菜、副菜を添えた焼き魚
 など、幅広い献立に使えます。

D264B 長角浅皿 黒 T^{AB} 新製品
 204×146×24 ¥1,200

D264KOH 長角浅皿 粉引 T^{AB} 新製品
 204×146×24 ¥1,200

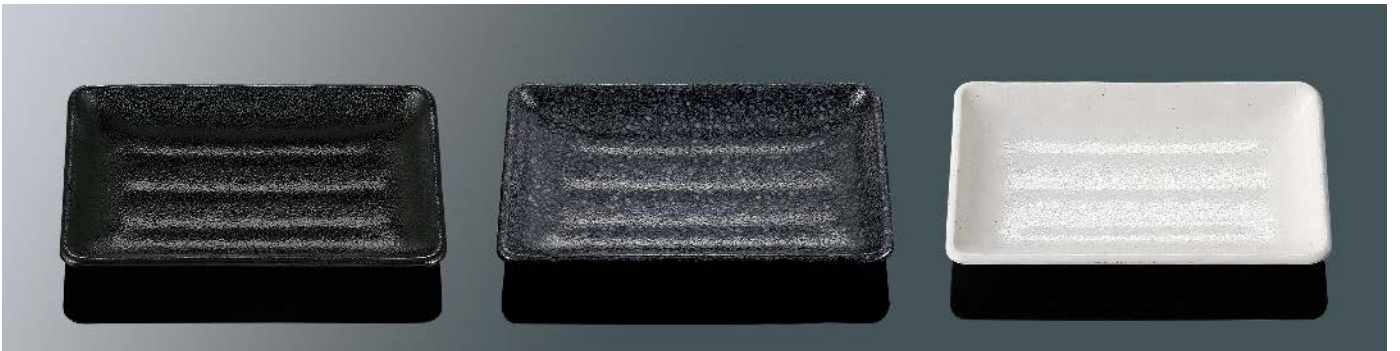

D255B 長角皿 黒 T^{AB}
 196×130×24 ¥1,000
 PP120 ¥460 (P261) 組高61

D255ISM 長角皿 石目 T^{AB}
 196×130×24 ¥1,070
 PP120 ¥460 (P261) 組高61

D255KOH 長角皿 粉引 T^{AB}
 196×130×24 ¥1,000
 PP120 ¥460 (P261) 組高61



D254B 長角皿 小黒 T^{AB}
 178×112×22 ¥860
 PP118 ¥450 (P261) 組高58

D254ISM 長角皿 小石目 T^{AB}
 178×112×22 ¥920
 PP118 ¥450 (P261) 組高58

D254KOH 長角皿 小粉引 T^{AB}
 178×112×22 ¥860
 PP118 ¥450 (P261) 組高58



●使用製品／長角皿大(D251B)・長角小皿(D261KOH)・21cm 市松ハイロン箸(H61MBN)



D251B 長角皿 大 黒 T_{AB}
301×127×23 ¥1,440

D251KOH 長角皿 大 粉引 T_{AB}
301×127×23 ¥1,440



D261B 長角小皿 黒
99×67×23 ¥380

D261ISM 長角小皿 石目
99×67×23 ¥410

D261KOH 長角小皿 粉引
99×67×23 ¥380

Point

互い違いに組んで
スタッキングできます(D261)
薬味や調味料、香の物など食材を
入れたまま重ねられます。



D253B 長角深皿 黒 T_{AB}
175×134×32 ¥910
☞PP119 ¥460 (P260) 組高69

D253KOH 長角深皿 粉引 T_{AB}
175×134×32 ¥910
☞PP119 ¥460 (P260) 組高69



G151B 正角小付 黒 T_B
73×73×30(60ml) ¥400

G151KOH 正角小付 粉引 T_B
73×73×30(60ml) ¥400



●使用製品/面取飯碗 小(A83B)・20.5cm丸深皿(D259KOH)・三品皿(D263KOH)・正角皿(D256B)・21cm六角箸(H91MBN)・46cmアングルトレイ(N61BU)



D256B 正角皿 黒 **TAB**
128×128×24 ¥720

D256KOH 正角皿 粉引 **TAB**
128×128×24 ¥720



D246B 六角皿 黒 **TAB**
154×136×22 ¥730

D246KOH 六角皿 粉引 **TAB**
154×136×22 ¥730



D248KOH 小判浅皿 粉引 **TAB**
224×166×39 ¥1,050



D252B 小判深皿 黒 **TAB**
184×120×37(350ml) ¥950

D252KOH 小判深皿 粉引 **TAB**
184×120×37(350ml) ¥950

Point

和・洋・中の様々なメニューに使えます(D252)

ミニカレーやパン皿、取り皿としても使えるほどよいサイズ。和・洋・中、いずれのメニューにも対応できます。

Point

洗いやすく衛生的です(G57)

立ち上がりのアールを大きくした丸みのある底部で、ゴミ溜まりしにくく、洗淨がらくです。

丸みのある立ち上がり部



G57KOH 角丸小鉢 粉引 組高71 **TAB**
身B 114×114×48 (200ml) ¥680
蓋C 102×38 ¥580



G158B 14cm多用鉢 黒 **TAB**
141×50 (330ml) ¥830
●PP014 ¥400(P259) 組高85

G158KOH 14cm多用鉢 粉引 **TAB**
141×50 (330ml) ¥830
●PP014 ¥400(P259) 組高85



G56B 丸小鉢 黒 **TAB**
122×46 (230ml) ¥650
●PP012 ¥270(P258) 組高62

G56ISM 丸小鉢 石目 **TAB**
122×46 (230ml) ¥710
●PP012 ¥270(P258) 組高62

G56KOH 丸小鉢 粉引 **TAB**
122×46 (230ml) ¥650
●PP012 ¥270(P258) 組高62



G156B 丸小鉢 小黒 **TAB**
103×44 (160ml) ¥570
●PP010 ¥250(P258) 組高59

G156ISM 丸小鉢 小石目 **TAB**
103×44 (160ml) ¥610
●PP010 ¥250(P258) 組高59

G156KOH 丸小鉢 小粉引 **TAB**
103×44 (160ml) ¥570
●PP010 ¥250(P258) 組高59

Point

様々なメニューに使える底が広めの丸小鉢(G160)
底面積が広いオーソドックスな形状。幅広い献立に対応でき、松花堂弁当箱の中合にも使えます。



G160B 11cm丸小鉢 黒 **TAB** **新製品**
114×43(205ml) ¥600
●PP011 ¥260(P258) 組高58

G160KOH 11cm丸小鉢 粉引 **TAB** **新製品**
114×43(205ml) ¥600
●PP011 ¥260(P258) 組高58



G154B 角小鉢 黒 **TAB**
102×102×44(230ml) ¥620
●PP110 ¥310(P260) 組高71

G154KOH 角小鉢 粉引 **TAB**
102×102×44(230ml) ¥620
●PP110 ¥310(P260) 組高71



H15B 天つゆ入れ 黒 **TAB**
128×105×44(170ml) ¥660

H15KOH 天つゆ入れ 粉引 **TAB**
128×105×44(170ml) ¥660



C42B 長湯呑 黒
83×83(230ml) ¥540
※P312のC85が蓋として使えます。
●PP008 ¥220(P257) 組高97

C42KOH 長湯呑 粉引
83×83(230ml) ¥540
※P312のC85が蓋として使えます。
●PP008 ¥220(P257) 組高97



●使用製品 / 23cm丸深皿 (D258KOH)・三品皿 (D263B / D263KOH)

Point

安定したスタッキング性
(D263・D262)
作業性、収納性に優れています。

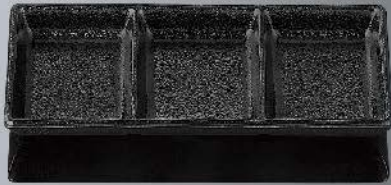

D263B 三品皿 黒 **TAB**
195×85×24 ¥810

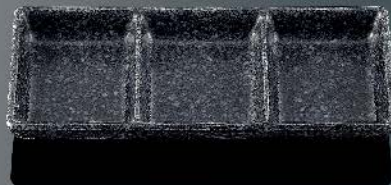

D263ISM 三品皿 石目 **TAB**
195×85×24 ¥850



D263KOH 三品皿 粉引 **TAB**
195×85×24 ¥810



D262B 二品皿 黒 **TAB**
133×86×23 ¥630

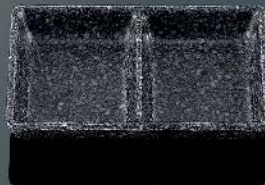

D262ISM 二品皿 石目 **TAB**
133×86×23 ¥670



D262KOH 二品皿 粉引 **TAB**
133×86×23 ¥630



D137B 33cm平皿 黒 **TAB**
330×34 ¥2,310



D139B 27cm平皿 黒 **TAB**
270×30 ¥1,720

天目 TN

居酒屋、和食店、焼肉店の
定番和皿が大小6種類。

中国の天目山から禅僧が日本へ持ち帰ったという黒い陶器に由来する天目。天目釉と呼ばれる黒褐色の釉薬が味わい深く、料理の美しさを引き立てます。盛皿から取皿、小皿まで6つのサイズが揃い、幅広いメニューや人数盛りにもフレキシブルに対応。ひと揃えあれば、思いのままに使いこなせます。

Point

手作り風の味わい

表面に散った釉薬跡など天目釉の特徴を再現。茶黒の濃度や振り分けは、製品ごとに変化があります。



●使用製品 / 18cm平皿(D144TN)・16cm平皿(D145TN)・23.5cm平皿(D141TN)・22.5cmハイロン箸(H32B)



D141TN 23.5cm平皿 TAB
235×29 ¥1,610

D143TN 19.5cm平皿 TAB
195×25 ¥1,400
●PP019 ¥450 (P259) 組高62

D144TN 18cm平皿 TAB
180×24 ¥1,270
●PP018 ¥440 (P259) 組高60



D145TN 16cm平皿 TAB
160×23 ¥1,120
●PP016 ¥420 (P259) 組高59

D147TN 13.5cm平皿 TAB
135×23 ¥760
●PP014 ¥400 (P259) 組高58

D148TN 11.5cm平皿 TAB
115×21 ¥590

天目の和皿6点には、同型・同サイズの「粉引」、「黒」製品をご用意しています。
※特別製品につき価格体系が異なります。



素地に粒材を散りばめた「粉引」

シンプルでお求めやすい「黒」

天目・黒釉

麵料理を引き立てる黒い器肌、
どっしりした質感も魅力です。

おおらかな土物の風合いは、うどん、そばはもちろん、
こだわりのラーメンにも。形状も深型、浅型、羽反
りなどを揃え、麵の種類を選びません。

Point

手作り風の味わい

表面に散った釉薬跡など
天目釉の特徴を再現。茶黒
の濃度や振り分けは、製品
ごとに変化があります。



●使用製品/反うどん鉢(A93TN)・18cm平皿(D144TN)・21cmPBT箸(H71MBN)



A92TN うどん鉢 大天目 T_{AB}
190×89(1.3L) ¥2,280
●PP019 ¥450 (P259) 組高126

A90TN うどん鉢 浅型 天目 T_{AB}
200×71(1.2L) ¥1,970

A94TN うどん鉢 天目 T_{AB}
165×80(870ml) ¥1,570
●PP117 ¥410 (P258) 組高94



A93TN 反うどん鉢 天目 T_{AB}
190×80(970ml) ¥1,920
●PP019 ¥450 (P259) 組高116



A95TN 多用丼 天目 T_{AB}
131×74(560ml) ¥1,220
●PP013 ¥290 (P258) 組高90

Point

多用途に使えます

A95多用丼は、ミニ丼
やハーラーメンなど
のセットメニュー用に、
また、パイキング用の
小丼、小麵鉢として使え
ます。高齢者施設での
丼にも最適です。



A12KY タマブチ丼 6.5寸 黒釉 T_{AB}
200×69(1.3L) ¥1,050

A6KY うどん鉢 黒釉 T_{AB}
178×77(800ml) ¥930
●PP018 ¥440 (P259) 組高113

A28KY 大丼 黒釉 T_{AB}
169×84(1.0L) ¥920
●PP117 ¥410 (P258) 組高97 ※IWのみ

シンプルモダン

和風

洋風

中華

病院・高齢者

UD・PPカハイ

弁当箱

高強化磁器

大型食器・取り皿

テーブルグッズ

キッズミタール

トレー

空草土 <くうそうど>

空の青、草の緑、土の茶色
石風素地が織りなす自然の色。

おらかな色合いと、どっしりとした質感を感じさせてくれる、ストーンテイスト“空草土”シリーズ。古風で懐かしい表情の中に、洒落た現代感覚が巧みに調和しています。使う場所やメニューを選ばず、幅広くお使いいただけます。

Point

本格的な土物の質感

内側に微細なシボ加工を施し、マットな感覚を与えました。どっしりとした土物の味わいをお楽しみください。



●使用製品 / 16cm丸和皿(D196GNB)・多用丼大(A61BNB)・麵鉢小(A40GNB)・21cmPET箸(H51KA)・スプーン(L9R)



A30BNB 麵鉢 大 ブラウン/黒 **TAB**
200×79(1.4L) ¥1,910

A30GNB 麵鉢 大 グリーン/黒 **TAB**
200×79(1.4L) ¥1,910



A40BNB 麵鉢 小 ブラウン/黒 **TAB**
182×74(1.1L) ¥1,600
●PP018 ¥440(P259) 組高110

A40GNB 麵鉢 小 グリーン/黒 **TAB**
182×74(1.1L) ¥1,600
●PP018 ¥440(P259) 組高110



A39BNB そば丼 ブラウン/黒 **TAB**
200×76(1.1L) ¥1,680

A39GNB そば丼 グリーン/黒 **TAB**
200×76(1.1L) ¥1,680



A28BNB 大丼 ブラウン/黒 **TAB**
169×84(1.0L) ¥1,420
●PP117 ¥410(P258) 組高97 ※IWのみ

A28GNB 大丼 グリーン/黒 **TAB**
169×84(1.0L) ¥1,420
●PP117 ¥410(P258) 組高97 ※IWのみ

A28BUB 大丼 ブルー/黒 **TAB**
169×84(1.0L) ¥1,420
●PP117 ¥410(P258) 組高97 ※IWのみ



A61BNB 多用丼 大 ブラウン/黒 組高105 **TAB**
身B 162×75(920ml) ¥1,550
蓋C 152×42 ¥1,180

A61GNB 多用丼 大 グリーン/黒 組高105 **TAB**
身B 162×75(920ml) ¥1,550
蓋C 152×42 ¥1,180



A27BNB うどん鉢 中 ブラウン/黒 **TAB**
156×83(840ml) ¥1,290
●PP116 ¥400(P258) 組高96

A27GNB うどん鉢 中 グリーン/黒 **TAB**
156×83(840ml) ¥1,290
●PP116 ¥400(P258) 組高96

A27BUB うどん鉢 中 ブルー/黒 **TAB**
156×83(840ml) ¥1,290
●PP116 ¥400(P258) 組高96



A24BNB 多用丼 ブラウン/黒 **TAB**
130×74(610ml) ¥1,140
●PP013 ¥290 (P258) 組高90

A24GNB 多用丼 グリーン/黒 **TAB**
130×74(610ml) ¥1,140
●PP013 ¥290 (P258) 組高90

A24BUB 多用丼 ブルー/黒 **TAB**
130×74(610ml) ¥1,140
●PP013 ¥290 (P258) 組高90



A22BNB 多用丼 小 ブラウン/黒 **TAB**
120×76(460ml) ¥1,020
●PP012 ¥270 (P258) 組高91

A22GNB 多用丼 小 グリーン/黒 **TAB**
120×76(460ml) ¥1,020
●PP012 ¥270 (P258) 組高91



A33BNB 茶碗 ブラウン/黒 **TAB**
124×61(370ml) ¥950

A33GNB 茶碗 グリーン/黒 **TAB**
124×61(370ml) ¥950



K8GNB 切立一人櫃
グリーン/黒 組高98 **TAB**
身B 104×80(500ml) ¥1,070
蓋C 108×22 ¥530
※蓋はG67GNBと兼用



C29BNB 厚口湯呑 ブラウン/黒
88×62(200ml) ¥680
●PP009 ¥250 (P257) 組高76

C29GNB 厚口湯呑 グリーン/黒
88×62(200ml) ¥680
●PP009 ¥250 (P257) 組高76



G65GNB 平鉢 グリーン/黒 **T A** **受**
155×41(440ml) ¥1,070
●PP116 ¥400(P258) 組高55

G65BUB 平鉢 ブルー/黒 **T A**
155×41(440ml) ¥1,070
●PP116 ¥400(P258) 組高55



G66GNB 平千代口 グリーン/黒
80×29(70ml) ¥460



G30BNB 多用鉢 中 ブラウン/黒 **T AB**
141×49(460ml) ¥1,070
●PP014 ¥400(P259) 組高84

G30GNB 多用鉢 中 グリーン/黒 **T AB**
141×49(460ml) ¥1,070
●PP014 ¥400(P259) 組高84



G31BNB 多用鉢 小 ブラウン/黒
115×48(280ml) ¥820
●PP011 ¥260(P258) 組高62

G31GNB 多用鉢 小 グリーン/黒
115×48(280ml) ¥820
●PP011 ¥260(P258) 組高62

G31BUB 多用鉢 小 ブルー/黒
115×48(280ml) ¥820
●PP011 ¥260(P258) 組高62



G67BNB 梅型小鉢 大 ブラウン/黒 **T AB**
107×50(230ml) ¥770

G67GNB 梅型小鉢 大 グリーン/黒 組高67 **T AB**
身B 107×50(230ml) ¥770
蓋C 108×22 ¥530
※蓋はK8GNBと兼用

G67BUB 梅型小鉢 大 ブルー/黒 **T AB**
107×50(230ml) ¥770



G33BNB 丸小鉢 小 ブラウン/黒 **TAB**
95×40(150ml) ¥530
●PP009 ¥250(P257) 組高55

G33GNB 丸小鉢 小 グリーン/黒 **TAB**
95×40(150ml) ¥530
●PP009 ¥250(P257) 組高55

G33BUB 丸小鉢 小 ブルー/黒 **TAB** **受**
95×40(150ml) ¥530
●PP009 ¥250(P257) 組高55



H10BNB だし入れ
ブラウン/黒 **TAB**
89×65(220ml) ¥730
●PP009 ¥250(P257) 組高79

H11BNB 薬味皿
ブラウン/黒 **TAB**
91×20(60ml) ¥540
※H10とH11の組高さは79mmです。

H10GNB だし入れ
グリーン/黒 **TAB**
89×65(220ml) ¥730
●PP009 ¥250(P257) 組高79

H11GNB 薬味皿
グリーン/黒 **TAB**
91×20(60ml) ¥540
※H10とH11の組高さは79mmです。



D193BNB 23cm平皿 ブラウン/黒 **TAB**
231×29 ¥1,590

D193GNB 23cm平皿 グリーン/黒 **TAB**
231×29 ¥1,590



D93・D193は、丸竹スを敷いてざるそば用にも使えます。

T-1 丸竹ス 195 ¥230 **⊕**

TP-1 PP丸竹ス 198 ¥380

色:グリーン(GN) ⊕・ベージュ(BE) ⊕

消洗 T-1は、消毒保管庫、自動洗浄機には使えません。



D93BNB 23cm多用皿 ブラウン/黒 **TAB**
231×49(1.1L) ¥2,020

D93GNB 23cm多用皿 グリーン/黒 **TAB**
231×49(1.1L) ¥2,020

D93BUB 23cm多用皿 ブルー/黒 **TAB**
231×49(1.1L) ¥2,020



●使用製品／23cm 多用皿 (D93BUB)



D199BNB 19.5cm 多用皿 ブラウン/黒 **TAB**
197×42 (670ml) ¥1,610

D199GNB 19.5cm 多用皿 グリーン/黒 **TAB**
197×42 (670ml) ¥1,610



D196BNB 16cm 丸和皿 ブラウン/黒 **TAB** **受**
165×29 (300ml) ¥1,140
●PP016 ¥420 (P259) 組高64

D196GNB 16cm 丸和皿 グリーン/黒 **TAB**
165×29 (300ml) ¥1,140
●PP016 ¥420 (P259) 組高64



D188BNB 角皿 大 ブラウン/黒 **TAB**
202×130×21 ¥1,300
●PP120 ¥460 (P261) 組高57 ※IWのみ

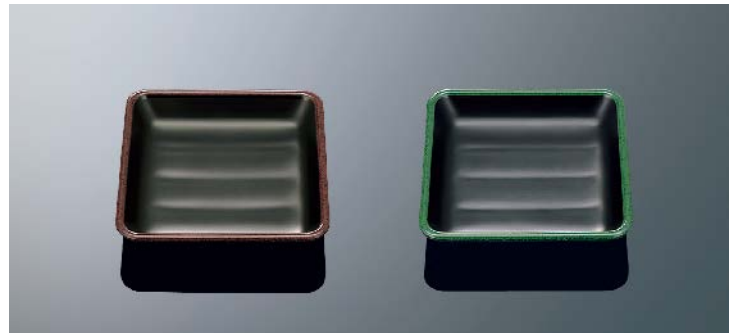

D91BNB 小角皿 ブラウン/黒 **TAB**
113×113×23 ¥780
●PP111 ¥310 (P260) 組高55

D91GNB 小角皿 グリーン/黒 **TAB**
113×113×23 ¥780
●PP111 ¥310 (P260) 組高55

いろしずく

グレースの濃淡が描き出す
グラデーションの美。

まるで食卓に花が咲いたようなカラフルな食器たち。
滑らかな色のグラデーションが織りなす美しさが魅力です。
器の内と外の2色のコントラストも個性的。飯碗、
小鉢、丸皿が揃い、色のコーディネートもお楽しみ
いただけます。

! 製品内側は、製品の特性上、色ムラがあります。

Point

繊細な半透明グレース コーティング技術

表面を半透明カラーグレース
でコーティングしました。絵付
では表現できない美しいグラ
デーションと、艶やかな光沢に
ご注目ください。



●使用製品 / 面そぎ飯碗(A69AMC)・丸深小鉢小(G119IOC)・丸深皿小(D159IPC)・21cmPBT 箸(H71MBN)



A68IOC 菊割飯碗 乳白/オレンジC 組高96 **TAB**
身 **BIOC** 128×63(370ml) ¥820 白飯:150g
蓋 **CI** 129×40 ¥660 全粥:220g
●PP013 ¥290(P258) 組高79

A68AMC 菊割飯碗 麻/モスグリーンC 組高96 **TAB**
身 **BAMC** 128×63(370ml) ¥820 白飯:150g
蓋 **CA** 129×40 ¥660 **受** 全粥:220g
●PP013 ¥290(P258) 組高79



A69IOC 面そぎ飯碗 乳白/オレンジC 組高90 **TAB**
身 **BIOC** 116×58(280ml) ¥690 白飯:110g
蓋 **CI** 117×38 ¥590 全粥:170g
●PP012 ¥270(P258) 組高74

A69AMC 面そぎ飯碗 麻/モスグリーンC 組高90 **TAB**
身 **BAMC** 116×58(280ml) ¥690 白飯:110g
蓋 **CA** 117×38 ¥590 **受** 全粥:170g
●PP012 ¥270(P258) 組高74

Point

彫りの形状にもこだわった 大・小2種類の飯碗

A68は菊割り、A69は面削
ぎと、和食器伝統の造形に
こだわりました。内側は、ご飯
が認識しやすい色合いです。



菊割り形状のA68



面削ぎ形状のA69

配膳中にすれにくい インロー蓋(A68・A69)

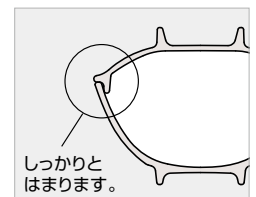

しっかりと
はまります。

Point

色別に献立提案ができる
2サイズ・3色の小鉢(G19・G119)
大・小2種類の小鉢には、華やかなパステルトーンの3色を採用。価格や栄養素、カロリー別など、色分けによる小鉢メニューの提案の幅が広がります。

クリスタシリーズにも
3色のボールをご用意
丸小鉢と同じ3色のカラフルな六角ボール、リーフボールをP88・P89に掲載しています。



G19IGC 丸深小鉢 乳白/グリーンC **TAB**
103×49(210ml) ¥650
●PP010 ¥250 (P258) 組高63

G19IPC 丸深小鉢 乳白/ピンクC **TAB**
103×49(210ml) ¥650
●PP010 ¥250 (P258) 組高63

G19IOC 丸深小鉢 乳白/オレンジC **TAB**
103×49(210ml) ¥650
●PP010 ¥250 (P258) 組高63



G119IGC 丸深小鉢 小乳白/グリーンC **TAB**
95×46(160ml) ¥570
●PP009 ¥250 (P257) 組高61

G119IPC 丸深小鉢 小乳白/ピンクC **TAB**
95×46(160ml) ¥570
●PP009 ¥250 (P257) 組高61

G119IOC 丸深小鉢 小乳白/オレンジC **TAB**
95×46(160ml) ¥570
●PP009 ¥250 (P257) 組高61



D159IGC 丸深皿 小乳白/グリーンC **TAB**
163×40(400ml) ¥950
●PP016 ¥420 (P259) 組高76

D159IPC 丸深皿 小乳白/ピンクC **TAB**
163×40(400ml) ¥950
●PP016 ¥420 (P259) 組高76

D159IOC 丸深皿 小乳白/オレンジC **TAB**
163×40(400ml) ¥950
●PP016 ¥420 (P259) 組高76

あかね AKN

茜色の刷毛目が映える
素朴で温かい土物の味わい。

印象的な茜色の刷毛目と、リズムカルな飛びかんなのライン。和食器伝統の意匠を現代感覚豊かにアレンジしました。ぬくもりを感じさせる暖色系の絵柄と素地色は、様々な和の献立を引き立てます。病院や高齢者施設はもちろん、産業給食でも重宝する和食器です。

Earthen-taste

あかね



●使用製品／長角皿小(D157AKN)・羽反煮物碗(B35AKN)・丸深小鉢小(G119AKN)・21cm 市松ハイロン箸(H61MTR)

Point

土物にこだわった
造形と素地色

器ごとに、ろくろ目や削ぎ目、手跡など土物食器が持つ造形にこだわりました。また粒子を散りばめた素地で、土物の風合いを表現しています。



専用蓋やPP蓋をご用意
温冷配膳車にも対応しました
茶碗、煮物碗には専用蓋、小鉢や皿はPP蓋対応と、多くの品目に蓋をご用意。病院や高齢者施設でも活躍します。



Point

配膳中にすれにくい
インロー蓋 (A71・A74)

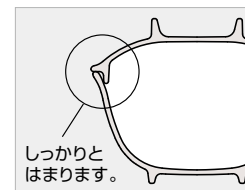

しっかりと
はまります。



A71AKN 丸茶碗 組高98 **TAB** 白飯:160g
身B 122×66(400ml) ¥880 全粥:240g
蓋C 124×39 ¥660 **受**
☎PP012 ¥270(P258) 組高82

A74AKN 丸茶碗 小 組高90 **TAB** **受** 白飯:120g
身B 113×59(290ml) ¥790 全粥:170g
蓋C 114×38 ¥640
☎PP011 ¥260(P258) 組高73



B35AKN 羽反煮物碗 組高80 **TAB**
身B 137×53(380ml) ¥970
蓋C 119×36 ¥670 **受**
☎PP013 ¥290(P258) 組高70



G19AKN 丸深小鉢 **TAB**
103×49(210ml) ¥790
☎PP010 ¥250(P258) 組高63

G119AKN 丸深小鉢 小 **TAB**
95×46(160ml) ¥690
☎PP009 ¥250(P257) 組高61



D157AKN 長角皿 小 **TAB**
182×112×26 ¥1,260
☎PP118 ¥450(P261) 組高63



D159AKN 丸深皿 小 **TAB**
163×40(400ml) ¥1,220
☎PP016 ¥420(P259) 組高76



D3AKN 丸新香皿 **TAB**
88×24 ¥470

※白飯、全粥のグラム数は、目安です。

松風 MKZ

和の食材を上品に引き立てる
織部調をアレンジした和の器。

織部焼の大きな特徴、緑色の釉薬。その濃淡の変化は「けしき」と呼ばれ大切にされてきました。松風シリーズは、松の枝をそよ風が渡る山里の風景、そんな「けしき」を感じさせる土物風食器。和の食膳を趣き深く、上品に彩ってくれます。

Point

本格的な土物の質感

白い粒子を雪のように散りばめ、高級感あふれる土物風素地の風合いを再現。また、一点一点、土物らしい形状にこだわりました。



●使用製品 / 丸茶碗大(A72MKZ)・隅切深皿大(D161MKZ)・22.5cm市松ハイロン箸(H62MBN)



A72MKZ 丸茶碗 大 TAB
137×73(550ml) ¥1,080
●PP013 ¥290(P258) 組高90

A73MKZ 丸茶碗 中 TAB
130×71(480ml) ¥1,000
●PP013 ¥290(P258) 組高87

A74MKZ 丸茶碗 小 TAB
113×59(290ml) ¥850
●PP011 ¥260(P258) 組高73



B35MKZ 羽反煮物碗 組高80 TAB
身B 137×53(380ml) ¥1,050
蓋C 119×36 ¥690 A
●PP013 ¥290(P258) 組高70



G19MKZ 丸深小鉢 TAB
103×49(210ml) ¥860
●PP010 ¥250(P258) 組高63

G119MKZ 丸深小鉢 小 TAB
95×46(160ml) ¥750
●PP009 ¥250(P257) 組高61



C20MKZ 反湯呑
93×53(180ml) ¥760
●PP009 ¥250(P257) 組高68



D158MKZ 丸深皿 T^{AB}
187×45 (590ml) ¥1,570



D159MKZ 丸深皿小 T^{AB}
163×40 (400ml) ¥1,300
☎PP016 ¥420 (P259) 組高76



D3MKZ 丸新香皿 T^{AB}
88×24 ¥500



D161MKZ 隅切深皿大 T^{AB}
185×185×40 ¥1,620



D163MKZ 隅切深皿小 T^{AB}
133×133×37 ¥980



G11MKZ 丸浅小鉢 T^{AB}
113×37 (165ml) ¥780
☎PP011 ¥260 (P258) 組高51



D155MKZ 長角皿 T^{AB}
210×144×25 ¥1,460

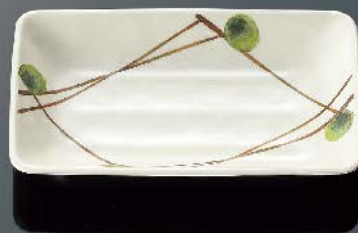

D157MKZ 長角皿小 T^{AB}
182×112×26 ¥1,330
☎PP118 ¥450 (P261) 組高63



D165MKZ 小判皿大 T^{AB}
225×166×36 ¥1,520



D166MKZ 小判皿小 T^{AB}
196×144×33 ¥1,290

笹風 SA

料理が栄える白い石風素地に
藍と緑が織りなす心地よい趣。

野山を渡るそよ風に、ゆれる笹の葉。そんなさわやかなイメージを、藍と緑の新鮮な色合いで描いた笹風シリーズ。お料理が栄える白基調の石風素地に、シンプルなデザインを施した、新しい土物の感覚が新鮮です。若い方からご高齢の方まで、年齢を問わず喜んでいただける親しみやすい和食器です。

Point

本格的な土物の質感
黒やグレーの粒子を散りばめ、
石風素地の風合いを再現。

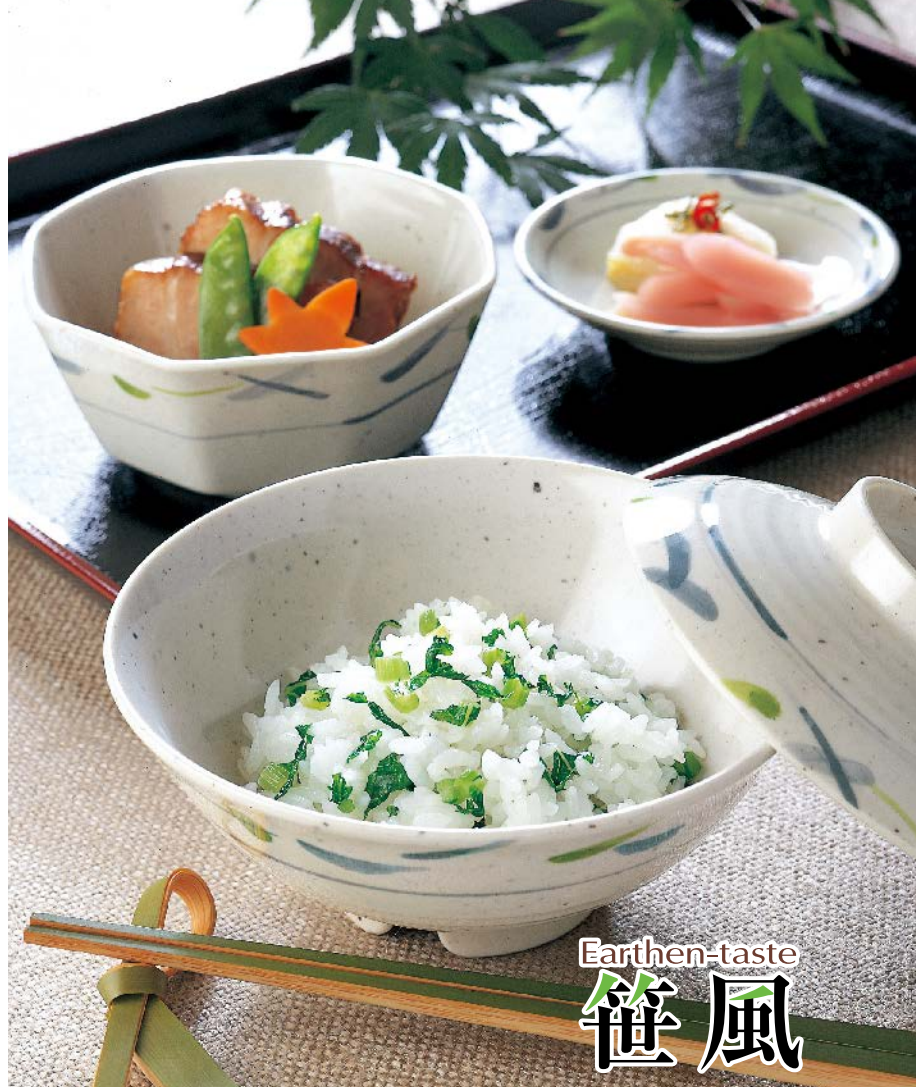

Earthen-taste
笹風

●使用製品/ 飯茶碗大(A35SA)・八角小鉢中(G47SA)・丸新香皿小(D75SA)



A25SA 丼大 組高106
身B 157×76(720ml) ¥1,120
蓋C 140×41 ¥710
●PP116 ¥400 (P258) 組高89

A23SA 茶漬茶碗 T_{AB}
158×67(540ml) ¥1,000
●PP116 ¥400 (P258) 組高81

A35SA 飯茶碗大 T_{AB}
138×58(400ml) ¥920
●PP014 ¥400 (P259) 組高93

A21SA 飯茶碗 組高83 T_{AB}
身B 123×61(320ml) ¥680
蓋C 113×30 ¥530
●PP012 ¥270 (P258) 組高76
※IWのみ



A28SA 大丼 T_{AB}
169×84(1.0L) ¥1,560
●PP117 ¥410 (P258) 組高97 ※IWのみ

A27SA うどん鉢中 T_A
156×83(840ml) ¥1,430
●PP116 ¥400 (P258) 組高96



B10SA むし碗 組高87 T_{AB}
身B 87×68(240ml) ¥530
蓋C 94×25 ¥440
●PP008 ¥220 (P257) 組高84

B9SA むし碗小 組高77 T_{AB}
身B 81×61(180ml) ¥520
蓋C 89×23 ¥410

※B10B・B9Bは内側グレースコーティング製品です。

⚠ 生蒸気があたるご使用は製品劣化が早まることに留意ください。



B24SA 煮物碗 組高 78 **TAB**
身 B 167×48 (550ml) ¥1,220
蓋 C 151×43 ¥960
●PP016 ¥420 (P259) 組高 84 ※IWのみ



B30SA 花型煮物碗 組高 78 **TAB**
身 B 137×51 (340ml) ¥1,050
蓋 C 119×36 ¥650 **図**
●PP013 ¥290 (P258) 組高 68



C21SA だるま湯呑
95×53 (190ml) ¥560
●PP009 ¥250 (P257) 組高 69



G25SA 丸小鉢 浅型 **TAB**
123×42 (270ml) ¥690
●PP012 ¥270 (P258) 組高 57 ※IWのみ

G32SA 丸小鉢 中 **TAB**
104×60 (310ml) ¥790

G47SA 八角小鉢 中 **TAB**
118×113×51 (280ml) ¥850
●PP012 ¥270 (P258) 組高 66



D75SA 丸新香皿 小 **TAB**
100×22 ¥450



D121SA 21cm和皿 **TAB**
211×31 (560ml) ¥1,300
●PP021 ¥470 (P259) 組高 69

D118SA 18cm和皿 **TAB**
181×29 (380ml) ¥1,050
●PP018 ¥440 (P259) 組高 65

D116SA 16cm和皿 **TAB**
161×27 (260ml) ¥920
●PP016 ¥420 (P259) 組高 62

D114SA 14cm和皿 **TAB**
140×24 (180ml) ¥730
●PP014 ¥400 (P259) 組高 59



D88SA 隅切長角皿 大 **TAB**
201×132×22 ¥1,200
●PP120 ¥460 (P261) 組高 58



D68SA なで角大皿 **TAB**
211×145×25 ¥1,410



D69SA なで角小皿 **TAB**
151×116×20 ¥900
●PP115 ¥420 (P260) 組高 56

飛驒路 HG

土のこころ、^{ろばた}炉辺の安らぎ。余情閑寂を味わう。

和風



A28HG 大井 TAB
169×84(1.0L) ¥1,460
●PP117 ¥410(P258) 組高97
※IWのみ

A25HG 井大
157×76(720ml) ¥1,100
●PP116 ¥400(P258) 組高89

A26HG 井小
143×67(530ml) ¥950

A21HG 飯茶碗 TAB
123×61(320ml) ¥660
●PP012 ¥270(P258) 組高76
※IWのみ



G37HG 角小鉢 小 TA
87×87×49(185ml) ¥730



G43HG 丸ちよこ TAB 受
81×33(90ml) ¥480
●PP008 ¥220(P257) 組高48



H14HG 天つゆ入れ
123×113×39(200ml) ¥670



L3HG チリレンゲ
142mm/ヘッド:幅42×長さ67(19g) ¥200



D70HG 和皿 大 TAB 受
192×34 ¥1,010
●PP019 ¥450(P259) 組高70

D75HG 丸新香皿 小 TAB
100×22 ¥440



C22HG 羽反湯呑
97×54(175ml) ¥540

C24HG 羽反長湯呑
83×78(250ml) ¥730
※P312のC85が蓋として使えます。
●PP008 ¥220(P257) 組高93



D82HG 長角皿 中
207×145×17 ¥1,200

D83HG 長角皿 小
153×112×17 ¥750
●PP115 ¥420(P260) 組高53

D85HG 長角ちよこ
90×64×20(45ml) ¥500

大和路 YG

葦そよぐ大和の叙景。野趣を添えて盛る器。



A28YG 大丼 TAB
169×84(1.0L) ¥1,460
●PP117 ¥410(P258) 組高97 ※IWのみ

A6YG うどん鉢 TAB
178×77(800ml) ¥1,330
●PP018 ¥440(P259) 組高113

A25YG 丼大
157×76(720ml) ¥1,110
●PP116 ¥400(P258) 組高89



A21YG 飯茶碗 TAB
123×61(320ml) ¥660
●PP012 ¥270(P258) 組高76 ※IWのみ



G43YG 丸ちよこ TAB
81×33(90ml) ¥470
●PP008 ¥220(P257) 組高48



H14YG 天つゆ入れ
123×113×39(200ml) ¥650



D75YG 丸新香皿 小 TAB
100×22 ¥440



C21YG だるま湯呑
95×53(190ml) ¥540
●PP009 ¥250(P257) 組高69

C24YG 羽反長湯呑
83×78(250ml) ¥730
※P312のC85が蓋として使えます。
●PP008 ¥220(P257) 組高93



D82YG 長角皿 中
207×145×17 ¥1,150



M152YG ダシ入組 TAB
156×100×114(560ml) ¥2,380

シンプルモダン

和風

洋風

中華

病院・高齢者

UD・PPカバ

弁当箱

高強化磁器

大型食器・取り皿

テーブルグッズ

キッズ&スクール

トレー

溜くため

美と実用が溶けあった「溜」
掌になじむ、まろやかな艶肌。

溜色の漆光と木目の肌合いが、魅力の溜シリーズ。
メラハード製法により、漆塗り独特の優雅で品のよい
艶を再現。渋い味わいと形は、和食を美しく見せ、
食卓に豪華さと落ち着きをもたらします。

Point

独特の素地模様注目ください
溜シリーズの製品は、マルケイ独自のメラハード製法を採用。木目や布目などの素地模様と艶やかな光沢が魅力です。

耐熱性も抜群

耐熱性に優れたメラミン樹脂製ですから、自動洗浄機や消毒保管庫も安心して使えます。

内朱と内黒をご用意



●使用製品／羽反吸物椀 (B61NNR)・小吸物椀 (B55SSB)・鈴型吸物椀 (B16TMR)・22.5cm 六角箸 (H92MTR)



A19TMB 鈴型平井 溜内黒 組高107 **TAB**
身B 170×71 (790ml) ¥1,270
蓋C 159×45 ¥870

A10TMB 鈴型井 大 溜内黒 組高114 **TAB**
身B 153×77 (750ml) ¥1,180
蓋C 139×48 ¥750
※蓋はA14TMBと兼用

A11TMB 鈴型井 小 溜内黒 組高103 **TAB**
身B 138×68 (510ml) ¥860
蓋C 129×46 ¥620



A14TMB 鈴型井 中 溜内黒 組高105 **TAB**
身B 150×67 (620ml) ¥1,060
蓋C 139×48 ¥750
※蓋はA10TMBと兼用

A14TMR 鈴型井 中 溜内朱 組高105 **TAB**
身B 150×67 (620ml) ¥1,060
蓋C 139×48 ¥750 **受**



B16TMB 鈴型吸物椀
溜内黒 組高88 (組容量255ml) **TAB**
身B 123×58 (370ml) ¥670
蓋C 114×39 ¥540

B16TMR 鈴型吸物椀
溜内朱 組高88 (組容量255ml) **TAB**
身B 123×58 (370ml) ¥670
蓋C 114×39 ¥540



B20TMB 鈴型汁椀 小
溜内黒 組高87 (組容量210ml) **TAB**
身B 113×56 (300ml) ¥640
蓋C 105×37 ¥490

B20TMR 鈴型汁椀 小
溜内朱 組高87 (組容量210ml) **TAB**
身B 113×56 (300ml) ¥640
蓋C 105×37 ¥490



B15TMB 羽反吸物椀
溜内黒 組高95 (組容量230ml) **TAB**
身B 109×64 (320ml) ¥640
蓋C 98×41 ¥450
※蓋はB17TMBと兼用
※B15は、安定性に工夫を凝らした倒れにくい設計。蓋も裏返りにくくなっています。

B15TMR 羽反吸物椀
溜内朱 組高95 (組容量230ml) **TAB**
身B 109×64 (320ml) ¥640
蓋C 98×41 ¥450
※蓋はB17TMRと兼用



B17TMB 鈴型小吸物椀
溜内黒 組高101 (組容量240ml) **TAB**
身B 104×69 (330ml) ¥630
蓋C 98×41 ¥450
※蓋はB15TMBと兼用

B17TMR 鈴型小吸物椀
溜内朱 組高101 (組容量240ml) **TAB**
身B 104×69 (330ml) ¥630
蓋C 98×41 ¥450
※蓋はB15TMRと兼用



●使用製品／羽反吸物椀 小(B116TMR)



A20TMB 段付井 溜内黒 組高103 **TAB**
身B 142×71(620ml) ¥990
蓋C 131×43 ¥660 **国産**

B18TMB 段付吸物椀 溜内黒
組高90(組容量250ml) **TAB**
身B 120×63(370ml) ¥670
蓋C 110×39 ¥510

B19TMB 段付小吸物椀 溜内黒
組高98(組容量230ml) **TAB**
身B 102×69(320ml) ¥630
蓋C 94×38 ¥460

熱風 熱風式再加熱カートに使用します。



B115TMB 羽反吸物椀 溜内黒
組高76(組容量200ml) **TAB**
身B 106×63(300ml) ¥600
蓋C 94×26 ¥410

B116TMB 羽反吸物椀 小 溜内黒
組高72(組容量160ml) **TAB**
身B 98×59(250ml) ¥550
蓋C 88×26 ¥400

B117TMB 羽反吸物椀 特小 溜内黒
組高68(組容量130ml) **TAB**
身B 92×56(200ml) ¥510
蓋C 82×25 ¥370

Point

蓋と糸尻に工夫
(B115・B116・B117)

高さを低く保つ
平らな蓋形状

裏返らない
落とし蓋方式

倒れにくい
大径の糸尻

! B115TMR、B116TMR、
B117TMRは、製品の特性上、
色ムラが出る場合があります。



B115TMR 羽反吸物椀 溜内朱
組高76(組容量200ml) **TAB**
身B 106×63(300ml) ¥650
蓋C 94×26 ¥440

B116TMR 羽反吸物椀 小 溜内朱
組高72(組容量160ml) **TAB**
身B 98×59(250ml) ¥590
蓋C 88×26 ¥430

B117TMR 羽反吸物椀 特小 溜内朱
組高68(組容量130ml) **TAB**
身B 92×56(200ml) ¥550
蓋C 82×25 ¥390



A12TMB タマブチ井 6.5寸 溜内黒 T^{AB}
200×69(1.3L) ¥1,480



A34TMB 多用井 溜内黒 T^{AB}
155×84(900ml) ¥1,310
●PP116 ¥400(P258) 組高97



A21TMB 飯茶碗 溜内黒 T^{AB}
123×61(320ml) ¥630
●PP012 ¥270(P258) 組高76
※IWのみ



A7TMB 羽反井 溜内黒 組高95 T^{AB}
身B 138×71(610ml) ¥870
蓋C 128×37 ¥520
●PP014 ¥400(P259) 組高106



G54TM 14cmボール溜 T^{AB}
140×50(350ml) ¥790
●PP014 ¥400(P259) 組高85

G55TM 12cmボール溜 T^{AB}
120×46(230ml) ¥620
●PP012 ¥270(P258) 組高61



H4TM 天つゆ入れ 溜 T^{AB}
124×118×44(260ml) ¥660



D250TM 22cm丸皿 溜 T^{AB}
219×26 ¥1,610

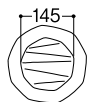

⚠ D250TMは、製品の特性上、色ムラがあります。

Point

和食が栄える、
質感と色合い(D250)
手捏ね風の造形とこだわりの
表面加工が生み出す上質
の風情。和食なら何にでも
よく合う溜色の主菜皿です。



D15TM 角小皿 溜 T^{AB}
113×113×11 ¥580

あじろ AJB・AJR

素朴な籠目の角皿が、和の膳を印象的に飾ります。

Point

精巧な籠目の浮き彫り

縦横に組み合わせさせた籠目が、
光の方向で繊細な表情を生み
出します。和食の小皿に、松花堂
弁当の中合にと、セッティングに
変化をつけられます。



D86AJB あじろ正角小皿 内黒 T^A
110×110×22 ¥870
●PP111 ¥310(P260) 組高53

D86AJR あじろ正角小皿 内朱 T^A
110×110×22 ¥870
●PP111 ¥310(P260) 組高53

布目(ぬのめ) NNB・NNR

コンパクトな平蓋タイプ(4種)と、ふくらみのある高蓋タイプ(2種)をご用意。

Point

上品な布目が魅力

繊細で柔らかな布目を浮き出させたこだわりの意匠。グレースコーティングの輝きが、様々な表情を見せてくれます。



Point

蓋と糸尻に工夫

裏返らない
落とし蓋方式
倒れにくい
大径の糸尻

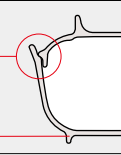

Point

コンパクトに
スタッキング (B64)
重なりが深く、コンパクト
に収納できる省スペース
設計です。

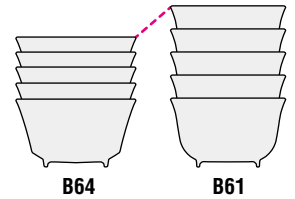

DUAL 汚れが落ちやすく、美しさが長持ちするデュアルコーティング製品です。

DUAL ふくらみのある高蓋タイプ



B61NNB 羽反吸物椀 布目内黒DC

組高83(組容量205ml) TAB
身 B 106×63(300ml) ¥880
高蓋TC 94×33 ¥650

B61NNR 羽反吸物椀 布目内朱DC

組高83(組容量205ml) TAB
身 B 106×63(300ml) ¥880
高蓋TC 94×33 ¥650

DUAL ふくらみのある高蓋タイプ



B62NNB 羽反吸物椀 小 布目内黒DC

組高78(組容量165ml) TAB
身 B 99×60(250ml) ¥850
高蓋TC 89×32 ¥640

B62NNR 羽反吸物椀 小 布目内朱DC

組高78(組容量165ml) TAB
身 B 99×60(250ml) ¥850
高蓋TC 89×32 ¥640

熱風 熱風式再加熱カートに使用できます。

DUAL コンパクトな平蓋タイプ

熱風



B61NNB 羽反吸物椀 布目内黒DC

組高75(組容量205ml) TAB
身 B 106×63(300ml) ¥880
平蓋HC 94×25 ¥650

B61NNR 羽反吸物椀 布目内朱DC

組高75(組容量205ml) TAB
身 B 106×63(300ml) ¥880
平蓋HC 94×25 ¥650

DUAL コンパクトな平蓋タイプ

熱風



B62NNB 羽反吸物椀 小 布目内黒DC

組高72(組容量165ml) TAB
身 B 99×60(250ml) ¥850
平蓋HC 89×25 ¥640

B62NNR 羽反吸物椀 小 布目内朱DC

組高72(組容量165ml) TAB
身 B 99×60(250ml) ¥850
平蓋HC 89×25 ¥640

DUAL コンパクトな平蓋タイプ

熱風



B63NNB 羽反吸物椀 特小 布目内黒DC

組高68(組容量130ml) TAB
身 B 92×56(200ml) ¥820
平蓋HC 82×25 ¥630

B63NNR 羽反吸物椀 特小 布目内朱DC

組高68(組容量130ml) TAB
身 B 92×56(200ml) ¥820
平蓋HC 82×25 ¥630

DUAL コンパクトな平蓋タイプ

熱風



B64NNB 段付吸物椀 布目内黒DC

組高74(組容量190ml) TAB
身 B 110×63(300ml) ¥860
平蓋HC 99×26 ¥640

B64NNR 段付吸物椀 布目内朱DC

組高74(組容量190ml) TAB
身 B 110×63(300ml) ¥860
平蓋HC 99×26 ¥640

千筋(せんすじ) SSB・SSR

格調高い和の伝統美を醸し出す、線柄の丼と汁椀です。

Point

繊細な
千筋模様が魅力

きめ細かく彫られた横筋を
再現したこだわりの意匠。
グレースコーティングの
輝きが上品です。



A65SSB 丼 大 千筋内黒 組高107 **TAB**
身 B 152×76 (740ml) ¥1,070
蓋 C 136×43 ¥710

A65SSR 丼 大 千筋内朱 組高107 **TAB**
身 B 152×76 (740ml) ¥1,070
蓋 C 136×43 ¥710



A66SSB 丼 小 千筋内黒 組高96 **TAB**
身 B 135×68 (510ml) ¥830
蓋 C 121×39 ¥580
●PP013 ¥290(P258) 組高85

A66SSR 丼 小 千筋内朱 組高96 **TAB**
身 B 135×68 (510ml) ¥830
蓋 C 121×39 ¥580
●PP013 ¥290(P258) 組高85



B55SSB 小吸物椀 千筋内黒
組高85 (組容量200ml) **TAB**
身 B 99×63 (240ml) ¥580
蓋 C 90×30 ¥400

B55SSR 小吸物椀 千筋内朱
組高85 (組容量200ml) **TAB**
身 B 99×63 (240ml) ¥580
蓋 C 90×30 ¥400



B53SSB 汁椀 大 千筋内黒
組高85 (組容量240ml) **TAB**
身 B 125×60 (360ml) ¥660
蓋 C 112×36 ¥480

B53SSR 汁椀 大 千筋内朱
組高85 (組容量240ml) **TAB**
身 B 125×60 (360ml) ¥660
蓋 C 112×36 ¥480



B54SSB 汁椀 小 千筋内黒
組高81 (組容量210ml) **TAB**
身 B 117×57 (300ml) ¥620
蓋 C 104×33 ¥460

B54SSR 汁椀 小 千筋内朱
組高81 (組容量210ml) **TAB**
身 B 117×57 (300ml) ¥620
蓋 C 104×33 ¥460

亀甲・曙他

和膳の必須品目を朱と黒で。

R50



B33B/R 亀甲碗 小 黒内朱 **TAB**
115×58(300ml) ¥460
●PP011 ¥260(P258) 組高72

R50



B34B/R 亀甲小吸物碗 黒内朱 **TAB**
92×66(250ml) ¥440
●PP009 ¥250(P257) 組高81

eco 安全で環境に優しいエコメラミン®

特許製品 PAT No.5316866

R50 再生率が50%の製品です。



エコマーク認定製品です

※環境関連情報はP402をご覧ください。

! 材料の特性上、製品ごとに色の差や、表面に色ムラが出ることがあります。



B13B 亀甲碗 黒 **TAB**
119×56(340ml) ¥410
●PP012 ¥270(P258) 組高71



B13B/R 亀甲碗 黒内朱 **TAB**
119×56(340ml) ¥470
●PP012 ¥270(P258) 組高71



B21B/R 千筋吸物碗 黒内朱 **TAB**
117×57(330ml) ¥520
●PP012 ¥270(P258) 組高73



B6BRB 小吸物碗 曙内黒 組高85 **TAB**
身B 93×63(240ml) ¥370
蓋C 83×25 ¥280 **受**



B1BRB 給食汁碗 大 曙内黒 **TAB**
134×63(450ml) ¥500
●PP013 ¥290(P258) 組高80



B2BRB 給食汁碗 小 曙内黒 組高74 **TAB**
身B 126×56(360ml) ¥400
蓋C 111×31 ¥290
※蓋はB4BRBと兼用



B4BRB かすみ碗 曙内黒 組高76 **TAB**
身B 118×52(300ml) ¥400
蓋C 111×31 ¥290
※蓋はB2BRBと兼用
●PP012 ¥270(P258) 組高68



B4BRB かすみ碗 黒内朱 組高76 **TAB**
118×52(300ml) ¥490
●PP012 ¥270(P258) 組高68

熱風

熱風式再加熱カートに
使えます。

熱風



B115B 羽反吸物碗 黒 組高76(組容量200ml) **TAB**
身B 106×63(300ml) ¥450
蓋C 94×26 ¥300
※B115・B116・B117は、こぼれにくく安定のよい設計です。詳しくは、P201をご覧ください。

熱風



B116B 羽反吸物碗 小 黒 組高72(組容量160ml) **TAB**
身B 98×59(250ml) ¥390
蓋C 88×26 ¥300

熱風



B117B 羽反吸物碗 特小 黒 組高68(組容量130ml) **TAB**
身B 92×56(200ml) ¥360
蓋C 82×25 ¥270

目盛付



B47BB/R 取手付汁碗 身 黒内朱 組高95 **TAB**
121×90×73(280ml) ¥1,040
重量(約128g)

目盛付



B47BB/K 取手付汁碗 身 茶黒 / 黄瀬戸 組高95 **TAB**
121×90×73(280ml) ¥1,040
重量(約128g)

B47Cb 取手付汁碗 蓋 黒
91×29 ¥330
重量(約52g)

B47CBBK 取手付汁碗 蓋 茶黒
91×29 ¥330
重量(約51g)

Point

便利な目盛りと
コンパクト収納(B47)

容量の目安となる目盛りをつけました。(誤差約±10ml)
また、持ち手をずらせばコンパクトに収納できる省スペース設計です。

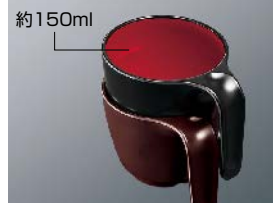

漆器

優雅な伝統美が息吹く
艶やかなる美の逸品。

しっとりとした光沢。手ごたえのある質感。
漆器の優雅な趣を保ちながらも、割れ
にくく、歪まない、安定した品質が自慢の
使いやすい食器です。「目で食べる」とも
言われる日本料理の食膳を格調高く彩っ
てくれます。

**高耐熱
漆器** 耐熱温度120℃の高耐熱漆器ですから、自動洗浄機
だけでなく、消毒保管庫にも使えます。

**耐熱
漆器** 耐熱漆器ですから自動洗浄機に使えます。耐熱温度は、
85℃ですが、消毒保管庫には使わないでください。

消 消毒保管庫には
使えません。



295-1 布目椀 小 蘭(内朱) T_{AB}
組 107×87(230ml) ¥2,350
身(300ml) ¥1,000 / 蓋 ¥1,350

295-2 布目椀 小 鈴(内黒) T_{AB}
組 107×87(230ml) ¥2,500
身(300ml) ¥1,040 / 蓋 ¥1,460

295-3 布目椀 小 ひさご(内朱) T_{AB}
組 107×87(230ml) ¥2,350
身(300ml) ¥1,000 / 蓋 ¥1,350



290-1 布目椀 小 曙(内黒) T_{AB}
組 107×87(230ml) ¥1,460
身(300ml) ¥950 / 蓋 ¥510

290-2 布目椀 小 根来(内黒) T_{AB}
組 107×87(230ml) ¥1,300
身(300ml) ¥820 / 蓋 ¥480



296-1 布目椀 特小 蘭(内朱) T_{AB}
組 100×81(175ml) ¥2,200
身(235ml) ¥900 / 蓋 ¥1,300

296-2 布目椀 特小 春秋(内黒) T_{AB}
組 100×81(175ml) ¥2,200
身(235ml) ¥900 / 蓋 ¥1,300

296-3 布目椀 特小 黒金(内朱) T_{AB}
組 100×81(175ml) ¥1,600
身(235ml) ¥1,000 / 蓋 ¥600



553-1 京小町割子 黒天朱(内朱) T_{AB}
組 117×84(480ml) ¥1,600
身(480ml) ¥940 / 蓋 ¥660

554-1 京小町割子 小 黒天朱(内朱) T_{AB}
組 105×79(370ml) ¥1,500
身(370ml) ¥900 / 蓋 ¥600

268-1 京小吸物椀 黒天朱(内朱) T_{AB} 受
組 87×81(240ml) ¥1,100
身(240ml) ¥640 / 蓋 ¥460

オレンジ色品番は特別製品につき価格体系が異なります。

PBT

陶漆

土物の風合いとプラスチックの機能性が見事に調和。

プラスチック素材に漆塗り、趣は陶器と、3つの高度な技法を融合させたハイブリッドな器です。耐熱温度が高いので、自動洗浄機や消毒保管庫での使用もOK。吸水率が低く、表面硬度が高いので、汚れやキズに強く、長期間、美しく使えます。

Point

電子レンジに使えます

耐熱温度は210℃と高く、電子レンジでの再加熱もOK。サービスの効率化にも役立ちます。

電子レンジ



●使用製品/6寸巻刺身鉢(T4005)・丸千代口(T2405)



T2009 丸小鉢 浅型 鉄泉
115×42(210ml) ¥1,930
●PP011 ¥260(P258) 組高56

T2001 丸小鉢 浅型 ひわ
115×42(210ml) ¥1,930
●PP011 ¥260(P258) 組高56

T2002 丸小鉢 浅型 岩オリベ
115×42(210ml) ¥2,080
●PP011 ¥260(P258) 組高56

T2003 丸小鉢 浅型 火だすき
115×42(210ml) ¥1,930
●PP011 ¥260(P258) 組高56



T2405 丸千代口 若草
77×33(70ml) ¥1,550

T2402 丸千代口 岩オリベ
77×33(70ml) ¥1,550



T2602 仕切付角小鉢 岩オリベ
112×112×36 ¥2,210

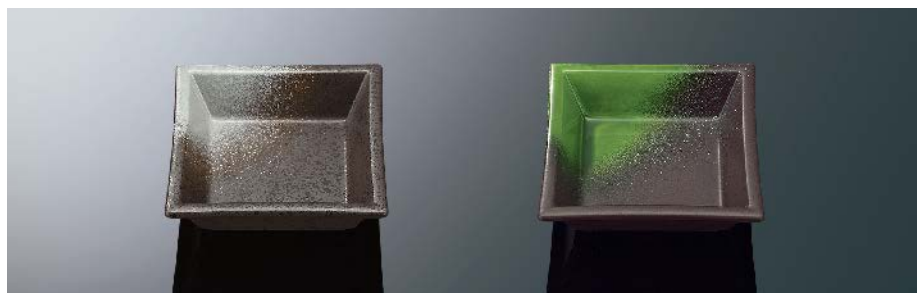

T2509 角小鉢 鉄泉
110×110×35(170ml) ¥2,060
●PP111 ¥310(P260) 組高66

T2502 角小鉢 岩オリベ
110×110×35(170ml) ¥2,210
●PP111 ¥310(P260) 組高66



T2511 角小鉢 小ひわ
95×95×31(120ml) ¥2,000

和風



T4105 6寸向付 若草
178×160×58 (350ml) ¥4,480

T4102 6寸向付 岩オリベ
178×160×58 (350ml) ¥4,480



T4005 6寸巻刺身鉢 若草 **TAB** **受**
180×145×48 ¥4,480



T0209 18cm丸皿 鉄泉 **TAB**
182×28 ¥2,860
☎PP018 ¥440 (P259) 組高63



T0509 16.5cm丸深皿 鉄泉 **TAB**
165×35 (390ml) ¥2,730
☎PP016 ¥420 (P259) 組高71



T1109 長角皿 大鉄泉 **TAB**
201×128×26 ¥2,980
☎PP120 ¥460 (P261) 組高63



T1009 長角皿 小鉄泉 **TAB**
180×111×23 ¥2,680
☎PP118 ¥450 (P261) 組高60



T1206 7寸隅切長手焼物皿 粉引 **TAB**
217×110×35 ¥5,030

オレンジ色品番は特別製品につき価格体系が異なります。

麵鉢・丼一覽

この一覽以外にも多数あります

eco マークは、環境対応製品です。

伝統柄からシンプルモダンまで、色柄・サイズ・形状を豊富にご用意。



A87SHK 切立麵鉢 大
白刷毛目 **TAB**
222×105(1.7L) ¥2,170



A87R 切立麵鉢 大 朱 **TAB**
222×105(1.7L) ¥1,720



A30GNB 麵鉢 大
グリーン/黒 **TAB**
200×79(1.4L) ¥1,910



A92TN うどん鉢 大 天目 **TAB**
190×89(1.3L) ¥2,280
☎PP019 ¥450(P259) 組高126



A88B 麵鉢 黒 **TAB**
205×82(1.3L) ¥1,610
☎PP021 ¥470(P259) 組高119



A84TRC 麵鉢 粒赤 C **TAB**
196×86(1.3L) ¥1,570
☎PP019 ¥450(P259) 組高123
※IWのみ



A84BKC 麵鉢 黒 C **TAB**
196×86(1.3L) ¥1,570
☎PP019 ¥450(P259) 組高123
※IWのみ



A84IWC 麵鉢 ホワイト C **TAB**
196×86(1.3L) ¥1,570
☎PP019 ¥450(P259) 組高123
※IWのみ



A12TMB タマブチ丼 6.5寸
溜内黒 **TAB**
200×69(1.3L) ¥1,480



A12KY タマブチ丼 6.5寸
黒釉 **TAB**
200×69(1.3L) ¥1,050



A112BU 19cm丼 ブルー **TAB**
190×87(1.2L) ¥2,010
☎PP019 ¥450(P259) 組高122



A89NS 切立麵鉢 刷毛流し **TAB**
190×99(1.2L) ¥1,900
☎PP019 ¥450(P259) 組高136



A89B 切立麵鉢 黒 **TAB**
190×99(1.2L) ¥1,470
☎PP019 ¥450(P259) 組高136



A89KOH 切立麵鉢 粉引 **TAB**
190×99(1.2L) ¥1,470
☎PP019 ¥450(P259) 組高136



A90TN うどん鉢 浅型 天目 **TAB**
200×71(1.2L) ¥1,970



A101B そば丼 黒 **TAB**
202×77(1.1L) ¥1,460



A101KOH そば丼 粉引 **TAB**
202×77(1.1L) ¥1,460



A39BNB そば丼
ブラウン/黒 **TAB**
200×76(1.1L) ¥1,680



A40GNB 麵鉢 小
グリーン/黒 **TAB**
182×74(1.1L) ¥1,600
☎PP018 ¥440(P259) 組高110



A113BU 18cm丼 ブルー **TAB**
178×84(1.0L) ¥1,740
☎PP018 ¥440(P259) 組高119



A113GY 18cm井 グレー TAB
178×84(1.0L) ¥1,740
●PP018 ¥440(P259) 組高119



A85TRC 麵鉢 小粒赤 C TAB
179×80(1.0L) ¥1,350
●PP018 ¥440(P259) 組高117



A85BKC 麵鉢 小黒 C TAB
179×80(1.0L) ¥1,350
●PP018 ¥440(P259) 組高117



A85IWC 麵鉢 小ホワイト C TAB
179×80(1.0L) ¥1,350
●PP018 ¥440(P259) 組高117



A96HNS 井大 刷毛流し TAB
167×85(1.0L) ¥1,620
●PP117 ¥410(P258) 組高101



A96B 井大黒 TAB
167×85(1.0L) ¥1,270
●PP117 ¥410(P258) 組高101



A96ISM 井大石目 TAB
167×85(1.0L) ¥1,380
●PP117 ¥410(P258) 組高101



A96KOH 井大粉引 TAB
167×85(1.0L) ¥1,270
●PP117 ¥410(P258) 組高101



A28HAE 大井 花赤絵 TAB
169×84(1.0L) ¥1,580
●PP117 ¥410(P258) 組高97
※IWのみ



A28HG 大井 飛騨路 TAB
169×84(1.0L) ¥1,460
●PP117 ¥410(P258) 組高97
※IWのみ



A28YG 大井 大和路 TAB
169×84(1.0L) ¥1,460
●PP117 ¥410(P258) 組高97
※IWのみ



A28BNB 大井 ブラウン/黒 TAB
169×84(1.0L) ¥1,420
●PP117 ¥410(P258) 組高97
※IWのみ



A28GNB 大井 グリーン/黒 TAB
169×84(1.0L) ¥1,420
●PP117 ¥410(P258) 組高97
※IWのみ



A28KY 大井 黒釉 TAB
169×84(1.0L) ¥920
●PP117 ¥410(P258) 組高97
※IWのみ



A93TN 反うどん鉢 天目 TAB
190×80(970ml) ¥1,920
●PP019 ¥450(P259) 組高116



**A61BNB 多用井大
ブラウン/黒** 組高105 TAB
身B 162×75(920ml) ¥1,550
蓋C 152×42 ¥1,180



**A61GNB 多用井大
グリーン/黒** 組高105 TAB
身B 162×75(920ml) ¥1,550
蓋C 152×42 ¥1,180



A75TRC 切立麵鉢 粒赤 C TAB
167×92(900ml) ¥1,330
●PP117 ¥410(P258) 組高107



A75BKC 切立麵鉢 黒 C TAB
167×92(900ml) ¥1,330
●PP117 ¥410(P258) 組高107



**A75IWC 切立麵鉢
ホワイト C** TAB
167×92(900ml) ¥1,330
●PP117 ¥410(P258) 組高107

eco マークは、環境対応製品です。 **DUAL** 汚れが落ちやすく、美しさが長持ちするデュアルコーティング製品です。



A34TMB 多用井
溜内黒 **TAB**
155×84(900ml) ¥1,310
●PP116 ¥400 (P258) 組高97



A94TN うどん鉢
天目 **TAB**
165×80(870ml) ¥1,570
●PP117 ¥410 (P258) 組高94



A51SJZ 蓋井 大
ざくろ **TAB**
155×78(850ml) ¥1,480



A114BU 16.5cm井
ブルー **TAB**
165×83(840ml) ¥1,480
●PP117 ¥410 (P258) 組高99



A27SJ うどん鉢 中
十草ひねり **TAB**
156×83(840ml) ¥1,480
●PP116 ¥400 (P258) 組高96



A27SJZ うどん鉢 中
ざくろ **TAB**
156×83(840ml) ¥1,480
●PP116 ¥400 (P258) 組高96



A27HSZ うどん鉢 中
花祥瑞 **TAB**
156×83(840ml) ¥1,430
●PP116 ¥400 (P258) 組高96



A27SA うどん鉢 中
笹風 **TAB**
156×83(840ml) ¥1,430
●PP116 ¥400 (P258) 組高96



A27BNB うどん鉢 中
ブラウン/黒 **TAB**
156×83(840ml) ¥1,290
●PP116 ¥400 (P258) 組高96



A27GNB うどん鉢 中
グリーン/黒 **TAB**
156×83(840ml) ¥1,290
●PP116 ¥400 (P258) 組高96



A27BUB うどん鉢 中
ブルー/黒 **TAB**
156×83(840ml) ¥1,290
●PP116 ¥400 (P258) 組高96



A100B 多用井
黒 **TAB**
168×71(820ml) ¥1,210
●PP117 ¥410 (P258) 組高87



A100KOH 多用井
粉引 **TAB**
168×71(820ml) ¥1,210
●PP117 ¥410 (P258) 組高87



A97HNS 井 中
刷毛流し **TAB**
155×81(810ml) ¥1,460
●PP116 ¥400 (P258) 組高93



A97SJ 井 中
色かんな **TAB**
155×81(810ml) ¥1,460
●PP116 ¥400 (P258) 組高93



A97B 井 中 黒 **TAB**
155×81(810ml) ¥1,150
●PP116 ¥400 (P258) 組高93



A97KOH 井 中 粉引 **TAB**
155×81(810ml) ¥1,150
●PP116 ¥400 (P258) 組高93



A137LBN 15cmボール
ライトブラウンDC **TAB**
149×88(800ml) ¥1,490



A137DBN 15cmボール
ダークブラウンDC **TAB**
149×88(800ml) ¥1,490



A86RD 井
レッドDC **TAB**
152×86(800ml) ¥1,650
●PP116 ¥400 (P258) 組高99



A86GND 井
グリーンDC **TAB**
152×86(800ml) ¥1,650
●PP116 ¥400 (P258) 組高99



A86WD 井
ホワイトDC **TAB**
152×86(800ml) ¥1,410
●PP116 ¥400 (P258) 組高99



A86KYC 井 黒釉C **TAB**
152×86(800ml) ¥1,120
●PP116 ¥400 (P258) 組高99



A6YG うどん鉢 大和路 **TAB**
178×77(800ml) ¥1,330
●PP018 ¥440 (P259) 組高113



A6KY うどん鉢 黒釉 **TAB**
178×77(800ml) ¥930
●PP018 ¥440 (P259) 組高113



A10TMB 鈴型井 大溜内黒 組高114 **[TAB]**
身B 153×77(750ml) ¥1,180
蓋C 139×48 ¥750



A65SSR 井 大千筋内朱 組高107 **[TAB]**
身B 152×76(740ml) ¥1,070
蓋C 136×43 ¥710



A25SA 井 大 笹風 組高106
身B 157×76(720ml) ¥1,120
蓋C 140×41 ¥710
●PP116 ¥400(P258) 組高89



A25HG 井 大 飛驒路
157×76(720ml) ¥1,100
●PP116 ¥400(P258) 組高89



A25YG 井 大 大和路
157×76(720ml) ¥1,110
●PP116 ¥400(P258) 組高89



A52SJT 蓋井 中 砥部唐草 **[TAB]**
157×80(700ml) ¥1,480
●PP116 ¥400(P258) 組高93



A14TMB 鈴型井 中溜内黒 組高105 **[TAB]**
身B 150×67(620ml) ¥1,060
蓋C 139×48 ¥750



A24BNB 多用井 ブラウン/黒 **[TAB]**
130×74(610ml) ¥1,140
●PP013 ¥290(P258) 組高90



A24GNB 多用井 グリーン/黒 **[TAB]**
130×74(610ml) ¥1,140
●PP013 ¥290(P258) 組高90



A24BUB 多用井 ブルー/黒 **[TAB]**
130×74(610ml) ¥1,140
●PP013 ¥290(P258) 組高90



A31SJ 袋ぶち井 大まどり 組高93
身B 142×69(600ml) ¥1,120
蓋C 132×34 ¥690
●PP014 ¥400(P259) 組高104



A116BU 13.5cm井 ブルー **[TAB]**
137×78(565ml) ¥1,200
●PP013 ¥290(P258) 組高95



A116GY 13.5cm井 グレー **[TAB]**
137×78(565ml) ¥1,200
●PP013 ¥290(P258) 組高95



A53SJ 蓋井 小 赤絵 組高100 **[TAB]**
身B 130×76(560ml) ¥1,080
蓋C 119×36 ¥680
●PP013 ¥290(P258) 組高92



A95TN 多用井 天目 **[TAB]**
131×74(560ml) ¥1,220
●PP013 ¥290(P258) 組高90



A98HNS 井 小 刷毛流し **[TAB]**
135×75(560ml) ¥1,220
●PP013 ¥290(P258) 組高92



A98B 井 小 黒 **[TAB]**
135×75(560ml) ¥950
●PP013 ¥290(P258) 組高92



A26HG 井 小 飛驒路
143×67(530ml) ¥950



A11TMB 鈴型井 小溜内黒 組高103 **[TAB]**
身B 138×68(510ml) ¥860
蓋C 129×46 ¥620



A66SSR 井 小 千筋内朱 組高96 **[TAB]**
身B 135×68(510ml) ¥830
蓋C 121×39 ¥580
●PP013 ¥290(P258) 組高85



A32SJ 袋ぶち井 小まどり 組高91 **[TAB]**
身B 132×67(500ml) ¥1,040
蓋C 122×33 ¥660
●PP013 ¥290(P258) 組高84



A22BNB 多用井 小 ブラウン/黒 **[TAB]**
120×76(460ml) ¥1,020
●PP012 ¥270(P258) 組高91



A22GNB 多用井 小 グリーン/黒 **[TAB]**
120×76(460ml) ¥1,020
●PP012 ¥270(P258) 組高91



A99ISM 井 特小 石目 **[TAB]**
121×73(440ml) ¥970
●PP012 ¥270(P258) 組高88



A99B 井 特小 黒 **[TAB]**
121×73(440ml) ¥900
●PP012 ¥270(P258) 組高88

回転寿司

使いやすさでお店の客単価アップに貢献。



D150TK 高台皿5寸 蛸唐草 **AB** **受**
151×21 ¥670

D55KM 醤油皿 小紋 **受**
101×15 ¥440



231BN アングル 深型 ガリ入れ ブラウン
111×111×118(860ml) ¥1,700(身のみ ¥1,030)

Point

自動洗浄機のくわえミスをふせぐ形状、寿司レーンをスムーズに流れるフォルム、汚れ防止加工など機能の面でも、お店をしっかりサポートします。

オーダーメイドでお店の個性、つくります

値段や店名などを特注でお入れできます。お店のイメージアップや演出に、ぜひご利用ください。



C24YG 羽反長湯呑 大和路
83×78(250ml) ¥730
●PP008 ¥220(P257) 組高93

C24HG 羽反長湯呑 飛驒路
83×78(250ml) ¥730
●PP008 ¥220(P257) 組高93

C24GGY 羽反長湯呑 ストーングレー
83×78(250ml) ¥600
●PP008 ¥220(P257) 組高93



C24SDG 羽反長湯呑 サンドグリーン
83×78(250ml) ¥540
●PP008 ¥220(P257) 組高93

C24GN 羽反長湯呑 グリーン
83×78(250ml) ¥540
●PP008 ¥220(P257) 組高93

C24BN 羽反長湯呑 ブラウン
83×78(250ml) ¥540
●PP008 ¥220(P257) 組高93

スマートボーダー

SBD

eco

新製品

カジュアルに、シックに、
使いやすいベーシックな洋食器。

あたたかな乳白色の素地に引かれた、2トーンの
ブラウンライン。カフェ風の軽食から本格的なメイン
ディッシュまで、どんな料理も引き立てます。環境に
やさしいスマートメラミン製です。

Point

上質の食事を演出する、
こだわりの造形

ボール、プレートのリム部や内側底部には、手作
り風の不均一な表面処理を施し、食器としての
趣を大切にしています。斑点を含む色ムラも、
ナチュラルな質感を醸し出します。



! 材料の特性上、製品ごとに色の差や表面に斑点を含む色ムラが出る
ことがあります。



●使用製品 / 23cmプレート(E302SBD)・19cmプレート(E304SBD)・14cmボール(E309SBD)・8オンスタンブラー(CT78CL)・デザートナイフST(H341SLV)・デザートフォークST(H342SLV)

eco 安全で環境にやさしいスマートメラミン®



自社工場から出る
不良品や端材を
リサイクル



品質、機能性は、
バージンメラミンと
ほぼ同じ



内側は、
バージンメラミンで
コーティング

R25 再生率が25%のスマートメラミン製品です。



SDGsへの取り組みとして
導入しやすい

※詳しくはP6をご覧ください。



再生プラスチック
25%使用

エコマーク認定製品です



Plastics
Smart

プラスチックスマートに
登録しています

※環境関連情報はP402をご覧ください。

R25



E309SBD 14cm ボール **TAB**
142×39 (240ml) ¥860
●PP014 ¥400 (P259) 組高73



E305SBD 16cm プレート **TAB**
166×20 ¥950
●PP016 ¥420 (P259) 組高57

R25



E304SBD 19cm プレート **TAB**
194×21 ¥1,200
●PP019 ¥450 (P259) 組高56



E302SBD 23cm プレート **TAB**
231×22 ¥1,650

R25



E78SBD 楕円スープ皿 **TAB**
230×210×40 (680ml) ¥1,570



E77SBD 楕円カレー皿 **TAB**
260×240×37 (850ml) ¥1,950

オーベルジュ

シックに、モダンに、ナチュラルに
テーブルにアートを描きます。

穏やかな時間を過ごしながら、本格的なグルメを味わえる場所。そんなオーベルジュのイメージを器に託しました。シンプルなフォルムの器に描かれた上品でモダンな絵柄が、こだわりの料理を引き立ててくれます。

オーベルジュとは

中世のフランス発祥、郊外や田舎に多い、料理に主軸をおいた宿のこと。土地の食材を活かした料理が魅力で、“癒し”が求められる近年の日本でも人気を誇っています。



●使用製品 / 20cm角平皿 (E1120L / E112AQ) ・デザートフォークST (H342SLV) ・21cmPBT箸 (H71MBK)



E1110L 22cm角平皿 オリーブ **TAB**
220×220×26 ¥1,950

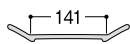

E111AQ 22cm角平皿 アラベスク **TAB**
220×220×26 ¥1,950

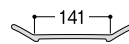

E1120L 20cm角平皿 オリーブ **TAB**
200×200×24 ¥1,680

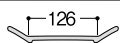

E112AQ 20cm角平皿 アラベスク **TAB**
200×200×24 ¥1,680

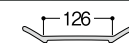

アクアループ

AL

やさしい波紋のような絵柄が、
美味しさの輪を広げます。

常に新鮮なセッティングが求められる近年の給食に
ぴったりのシリーズ。和の風合いを感じさせる
絵柄と、洋食器の形状は、ジャンルを選ばず、様々な
メニューにマッチ。四角と丸がなめらかに溶け合った
やさしいフォルムは、どなたにも好まれます。

Point

方向性がない
使いやすい絵柄

シンプルなラインで構成され
た、方向性のない絵柄を採用。
盛り付けや配膳時に、食器の
向きを気にすることなく使い、
作業が効率的に。絵柄は、盛り
付けの目安にもなります。



●使用製品 / 22cm角丸プレート (E195AL)・17cm角丸プレート (E196AL)・11cm角丸ボール (G115AL)・デザートフォークST (H342SLV)



G115AL 11cm角丸ボール **TAB**
112×112×45 (230ml) ¥880
◆PP111 ¥310 (P260) 組高76



E198AL 20cm角丸プレート 深型 **TAB**
200×200×42 (750ml) ¥1,620

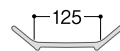

E196AL 17cm角丸プレート **TAB**
171×171×23 ¥1,190
◆PP127 ¥500 (P260) 組高60



E195AL 22cm角丸プレート **TAB**
220×220×25 ¥1,950



シンプルモダン

和風

洋風

中華

病院・高齢者

UD・PPカー

弁当箱

高強化磁器

大型食器・取り皿

テーブルグッズ

キッズ&スクール

トレー

ナチュレ NR

ナチュラルモチーフの絵柄が
食卓にやさしさを演出します。

グリーンの葉柄をあしらったナチュレ。家庭的なイメージを
モダンにアレンジした洋食器シリーズです。シンプル
な葉柄のデザインは、幅広いお客さまに気に入って
いただけます。



●使用製品 / 12cmボール(E133NR)・12cmラウンドボール(E151NR)・ライス皿(E95NR)・27cmバスタ皿(E182IWC)



E134NR 11cmボール TAB
111×55(300ml) ¥840
●PP011 ¥260(P258) 組高69

E133NR 12cmボール TAB
122×61(400ml) ¥970
●PP012 ¥270(P258) 組高76

E132NR 13cmボール TAB 受
132×65(500ml) ¥1,100
●PP013 ¥290(P258) 組高81



E152NR 11cmラウンドボール TAB
110×49(200ml) ¥790
●PP011 ¥260(P258) 組高63

E151NR 12cmラウンドボール TAB
124×55(290ml) ¥890



E187NR サラダボール **TAB**
150×40(280ml) ¥930

E185NR ケーブ皿 **TAB**
205×45(640ml) ¥1,400
☎PP021 ¥470(P259) 組高83



E96NR パン皿 **TAB**
165×17 ¥880
☎PP016 ¥420(P259) 組高53

E95NR ライス皿 **TAB**
196×19 ¥1,080
☎PP019 ¥450(P259) 組高55 ※IWのみ



E91NR ミート皿 小 **TAB** **受**
210×20 ¥1,310
☎PP021 ¥470(P259) 組高58

E93NR ミート皿 **TAB**
230×21 ¥1,500

パスタ& エスニック

パスタやエスニックを
本格的に演出できる大皿。

イタリアン、エスニックなどのメニューは、大きな器がポイント。気取らない贅沢さが、テーブルを楽しく演出します。単品にも盛り合わせにも使える27cmの大皿、幅広いメニューに使い勝手のよい23cm皿、24cm皿など。テーブルセッティングの幅がさらに広がります。



●使用製品 / 27cmプレート(E58KP / E58BM)・スープ皿(E94SJB)



E58BM 27cmプレート ブルーメ **TAB**
270×32(980ml) ¥2,480

E60BM 23cmプレート ブルーメ **TAB**
231×31(670ml) ¥1,690



E58KP 27cmプレート カンバーニャ **TAB**
270×32(980ml) ¥2,320

E60KP 23cmプレート カンバーニャ **TAB**
231×31(670ml) ¥1,690



E58WA 27cmプレート ウェーブ **TAB**
270×32 (980ml) ¥2,360

E60WA 23cmプレート ウェーブ **TAB**
231×31 (670ml) ¥1,690



E59SJB 24cmプレート バジリコ **TAB**
242×28 ¥1,620

E94SJB スープ皿 バジリコ **TAB**
230×37 (660ml) ¥1,540



E97SJB クープ皿 バジリコ **TAB**
194×41 (620ml) ¥1,150
●PP019 ¥450 (P259) 組高78

E98SJB サラダボール バジリコ **TAB**
142×38 (270ml) ¥850
●PP014 ¥400 (P259) 組高73



E185LF クープ皿 リーフ **TAB**
205×45 (640ml) ¥1,450
●PP021 ¥470 (P259) 組高83

エスパーニャ EP

エスニック風の花柄が、
ランチタイムを明るく元気に。

赤い花柄をアクセントに、エスニックな表情が
テーブルを明るく快活に演出。大ぶりの絵柄です
から、料理を少なめに盛っても盛り栄えがします。
豊富な品目が揃い、料理のジャンルを問わずお使い
いただけます。



●使用製品／ミート皿 (E93EP)・パン皿 (E96EP)・サラダボール (E98EP)

洋
風



G59EP 丸小鉢 小 TAB
99×39(150ml) ¥640
●PP010 ¥250 (P258) 組高53

G45EP 丸小鉢 浅型 TAB
114×40(210ml) ¥750
●PP011 ¥260 (P258) 組高54



G48EP 深小鉢 TAB
112×64(320ml) ¥860
●PP011 ¥260 (P258) 組高78



E98EP サラダボール TAB
142×38(270ml) ¥830
●PP014 ¥400 (P259) 組高73



D52EP 14cm丸深皿 TAB
142×33(285ml) ¥830
●PP014 ¥400 (P259) 組高68

D50EP 16.5cm丸深皿 TAB
166×35(430ml) ¥920
●PP016 ¥420 (P259) 組高71
※IWのみ



E96EP パン皿 TAB
165×17 ¥870
●PP016 ¥420 (P259) 組高53



E95EP ライス皿 TAB 受
196×19 ¥1,110
●PP019 ¥450 (P259) 組高55 ※IWのみ

E93EP ミート皿 TAB
230×21 ¥1,540

E94EP スープ皿 TAB
230×37(660ml) ¥1,540

デルソル DS

少なめに盛っても盛り栄える
明るいスパニッシュ調ライン。

幅の広いリムは、料理一皿ごとのボリュームの少量化傾向にあわせてデザインしました。カフェ風のメニューを少なめに盛っても盛り栄えます。スペイン風の明るいラインは、食卓を陽気に演出します。



●使用製品 / スープ皿 (E94DS)



E98DS サラダボール TAB
142×38 (270ml) ¥830
☑PP014 ¥400 (P259) 組高73

E94DS スープ皿 TAB
230×37 (660ml) ¥1,480



E96DS バン皿 TAB 愛
165×17 ¥850
☑PP016 ¥420 (P259) 組高53

E95DS ライス皿 TAB
196×19 ¥1,080
☑PP019 ¥450 (P259) 組高55 ※IWのみ

E93DS ミート皿 TAB
230×21 ¥1,480

シンプルモダン

和風

洋風

中華

病院・高齢者

UD・PPカバー

弁当箱

高強化磁器

大型食器・取り皿

テーブルグッズ

キッズ&スクール

トレー

ルージュロワ

RRO

バラのような深い赤が
華やぎと気品を演出。

じっくり熟成された年代物のボルドーワインを彷彿させるゴージャスな赤。大小の花模様とゴールドラインのアレンジで、高い風格の中にも現代的なテイストを感じさせてくれます。“ルージュロワ”は華やかに、鮮やかに料理を彩り、テーブルに優美な表情を与えてくれます。



● 使用製品／ミート皿 (E93RRO)・パン皿 (E96RRO)



E96RRO パン皿 **TAB**
165×17 ¥850
●PP016 ¥420 (P259) 組高53



E98RRO サラダボール **TAB**
142×38 (270ml) ¥830
●PP014 ¥400 (P259) 組高73



E99RRO ケーブ皿 小 **TAB**
162×39 (370ml) ¥1,070
●PP016 ¥420 (P259) 組高75



E97RRO ケーブ皿 **TAB**
194×41 (620ml) ¥1,120
●PP019 ¥450 (P259) 組高78



E95RRO ライス皿 **TAB**
196×19 ¥1,080
●PP019 ¥450 (P259) 組高55 ※IWのみ



E93RRO ミート皿 **TAB**
230×21 ¥1,480



E94RRO スープ皿 **TAB**
230×37 (660ml) ¥1,480

ブルーロワ BRO

味わい深い落ち着きと洗練のロイヤルブルー。

ルイ14世が好んだという青をフランスでは“ブルーロワ”と呼び、エレガントな色として今も愛されています。その味わい深い藍色に金線をあしらった文様は、落ち着きと洗練を感じさせ、料理のクオリティを引き立てながらも主張しすぎず、盛りつけを新鮮に演出してくれます。



● 使用製品 / クープ皿 (E97BRO)・ミート皿 (E93BRO)・サラダボール (E98BRO)・パン皿 (E96BRO)



E96BRO パン皿 TAB
165×17 ¥850
●PP016 ¥420 (P259) 組高53



E98BRO サラダボール TAB
142×38 (270ml) ¥830
●PP014 ¥400 (P259) 組高73

E99BRO クープ皿 小 TAB
162×39 (370ml) ¥1,070
●PP016 ¥420 (P259) 組高75

E97BRO クープ皿 TAB
194×41 (620ml) ¥1,120
●PP019 ¥450 (P259) 組高78



E95BRO ライス皿 TAB
196×19 ¥1,080
●PP019 ¥450 (P259) 組高55 ※IWのみ

E93BRO ミート皿 TAB
230×21 ¥1,480

E94BRO スープ皿 TAB
230×37 (660ml) ¥1,480

シンプルモダン
和風
洋風
中華
病院・高齢者
UD・PPカバー
弁当箱
高強化磁器
大型食器取り皿
テーブルグッズ
キッズスタイル
トレー

シンプルライン

SN

味わいに明るさを添えて…。
気品の薫る美しさです。

清潔感あふれる白地に描かれた、深みのある藍色のラインと金色の縁取りが、格調高い気品を伝えます。モダンな雰囲気が感じられるポイント柄は、優美さと躍動感を吹き込むかのよう。シンプルで上品なデザインが盛りつけを鮮やかに引き立たせます。



●使用製品 / 23cm皿 (M103SN)・16cm皿 (M101SN)



M121SN 丼 **TAB**
150×67(560ml) ¥1,040

M122SN 丼小 **TAB**
144×60(480ml) ¥920



M128SN 小鉢 **TAB**
118×65(350ml) ¥790
●PP012 ¥270 (P258) 組高79

M125SN 湯呑
93×60(200ml) ¥550
●PP009 ¥250 (P257) 組高75



M111SN 15cm サラダボール **TAB**
150×39(310ml) ¥780

M118SN 16cm サラダボール
160×51(470ml) ¥930
●PP016 ¥420 (P259) 組高87

M112SN 20cm ケーブ皿 **TAB**
200×42(680ml) ¥1,220



E70SN 11cm ボール 組高63
113×49(280ml) ¥750
PP011IW 11cm 用丸蓋
121×19 ¥260

Point

方向性のない柄で、配膳を効率化

シンプルなライン柄なので、セッティング時の方向を気にすることなく、効率的に配膳できます。



M107SN 10cm小皿 T_{AB} 受
99×18(50ml) ¥480

M108SN 14cm中皿
140×26(190ml) ¥670
●PP014 ¥400(P259) 組高61

M109SN 18cm大皿 T_{AB}
180×32(380ml) ¥1,030
●PP018 ¥440(P259) 組高68



M101SN 16cm皿 T_{AB}
160×20 ¥820
●PP016 ¥420(P259) 組高55



M102SN 19cm皿 T_{AB}
195×21 ¥1,080
●PP019 ¥450(P259) 組高58

M103SN 23cm皿 T_{AB}
230×20 ¥1,510

M105SN 27cm皿 T_{AB}
270×20 ¥1,870



E78SN 楕円スープ皿 T_{AB}
230×210×40(680ml) ¥1,400

E77SN 楕円カレー皿 T_{AB}
260×240×37(850ml) ¥1,740

メロウブロック MB

mellow block

伝統工芸の味わいを、
モダンにアレンジ。カジュアルにも
シックにも装える、表情多彩な器。

手漉き和紙のパターンを、日本の伝統色で染め
上げ、若々しいイメージに仕立てた器です。ライト
な雰囲気は、料理のジャンルを問わないセッティ
ングが可能。あらゆる用途に違和感なくマッチし、
幅広い年代のお客さまに、お使いいただけます。



●使用製品 / 袋ぶち井小 (A32MB)・長角皿中 (D82MB)・角小鉢大 (G36MB)



A25MB 井大
157×76(720ml) ¥1,110
●PP116 ¥400 (P258) 組高89



A31MB 袋ぶち井大 組高93
身B 142×69(600ml) ¥1,070
蓋C 132×34 ¥660 受
●PP014 ¥400 (P259) 組高104

A32MB 袋ぶち井小 組高91 TAB
身B 132×67(500ml) ¥980
蓋C 122×33 ¥630
●PP013 ¥290 (P258) 組高84



A21MB 飯茶碗 TAB
123×61(320ml) ¥660
●PP012 ¥270 (P258) 組高76
※IWのみ



B32MB 袋ぶち碗
112×53(260ml) ¥640
●PP011 ¥260 (P258) 組高68



G42MB 丸さしみ鉢 TAB
150×56(610ml) ¥1,100

G43MB 丸ちよこ TAB
81×33(90ml) ¥470
●PP008 ¥220 (P257) 組高48



B26MB 丸煮物碗
166×47(400ml) ¥960



G32MB 丸小鉢 中 **TAB**
104×60(310ml) ¥760

G25MB 丸小鉢 浅型 **TAB**
123×42(270ml) ¥670
●PP012 ¥270(P258) 組高57
※IWのみ



G46MB 八角小鉢 大 **TAB**
137×131×51(390ml) ¥1,020
●PP014 ¥400(P259) 組高86

G47MB 八角小鉢 中 **TAB**
118×113×51(280ml) ¥830
●PP012 ¥270(P258) 組高66



G36MB 角小鉢 大 **TAB**
104×104×56(320ml) ¥880

G37MB 角小鉢 小 **TAB**
87×87×49(185ml) ¥730



C21MB だるま湯呑
95×53(190ml) ¥540
●PP009 ¥250(P257) 組高69

C31MB 袋ぶち湯呑
87×59(185ml) ¥520
●PP008 ¥220(P257) 組高74



D75MB 丸新香皿 小 **TAB**
100×22 ¥440



E49MB 15cm サラダボール
149×32(290ml) ¥740



D79MB 梅割和皿 小
130×21 ¥650

D78MB 梅割和皿 中
160×24 ¥840
●PP016 ¥420(P259) 組高60



D32MB 胴張角新香皿 **TAB**
95×95×24 ¥530



D83MB 長角皿 小
153×112×17 ¥750
●PP115 ¥420(P260) 組高53

D82MB 長角皿 中
207×145×17 ¥1,200

ブルーシャドー

BS

甦ったヨーロッパクラシカル
伝統の香りひとときの器。

トラディショナルな縁レリーフのデザインを現代風
にアレンジしたブルーシャドー。青いグラデーション
模様が陰影をより立体的に印象づけます。テー
ブル全体のバランスが難しいフルコースや本格
料理も難なくこなし、食卓を華麗な雰囲気盛り
上げてくれます。



●使用製品 / 23cmミート皿 (E48BS)・15cmサラダボール (E49BS)



E49BS 15cm サラダボール
149×32(290ml) ¥600

E45BS 23cm スープ皿
234×36(740ml) ¥1,120



E48BS 23cm ミート皿
234×19 ¥1,120

Point

繊細なグラデーションに
注目ください

ブルーシャドーには、マルケイ
独自のメラハード製法を採用。
半透明の青いグラデーション
と艶やかな光沢が魅力です。
また、自動洗浄機や消毒保管
庫も安心して使えます。



ライムライン

LL

親しみやすいライン柄が、
テーブルをカジュアルに演出。

さわやかなライムカラー、やさしい手描きのライン。
料理のジャンルを越え、様々なメニューに違和感
なくマッチするシリーズです。軽やかさとくつろぎを
感じさせるカジュアルな表情は、カフェテリアに
ぴったりです。



A15LL 茶漬茶碗 T_{AB}
149×66(490ml) ¥970



G10LL 丸小鉢 T_{AB}
117×41 (240ml) ¥750
●PP012 ¥270 (P258) 組高56

G39LL 正角小鉢 T_{AB}
101×101×53 (240ml) ¥860
●PP110 ¥310 (P260) 組高79



D50LL 16.5cm 丸深皿 T_{AB}
166×35(430ml) ¥900
●PP016 ¥420 (P259) 組高71
※IWのみ



D114LL 14cm 和皿 T_{AB}
140×24(180ml) ¥730
●PP014 ¥400 (P259) 組高59

D118LL 18cm 和皿 T_{AB} 受
181×29(380ml) ¥1,020
●PP018 ¥440 (P259) 組高65



E93LL ミート皿 T_{AB}
230×21 ¥1,480



E98LL サラダボール T_{AB}
142×38(270ml) ¥830
●PP014 ¥400 (P259) 組高73

E97LL ケープ皿 T_{AB}
194×41 (620ml) ¥1,120
●PP019 ¥450 (P259) 組高78

E94LL スープ皿 T_{AB}
230×37 (660ml) ¥1,480

シンプルモダン

和風

洋風

中華

病院・高齢者

UD・PPカバー

弁当箱

高強化磁器

大型食器・取り皿

テーブルグッズ

キッズ&スクール

トレー

エトセトラ

洋皿、プレートから丼、湯呑まで、気軽に使える多彩な食器。

洋風



A8SP 飯茶碗 ストライプ **受**
124×54 (260ml) ¥610



S38UB 三つ葉小鉢 小 ブルートーン
100×56 (200ml) ¥690
●PP010 ¥250(P258) 組高69



S38UW 三つ葉小鉢 小 ワイントーン
100×56 (200ml) ¥690
●PP010 ¥250(P258) 組高69



G35NW 羽反角小鉢 小 ニューウェッジ
88×88×44 (155ml) ¥600



G59BLS 丸小鉢 小 ブロッサム **TAB**
99×39 (150ml) ¥600
●PP010 ¥250(P258) 組高53



G45BLS 丸小鉢 浅型 ブロッサム **TAB**
114×40 (210ml) ¥720
●PP011 ¥260(P258) 組高54



D52IWC 14cm丸深皿 ホワイトC **TAB**
142×33 (285ml) ¥630
●PP014 ¥400(P259) 組高68



D7I 漬物皿 乳白
96×15 ¥200



C1I 湯呑1号 乳白
91×52 (160ml) ¥280
●PP009 ¥250(P257) 組高68



C15I 湯呑 乳白
91×51 (175ml) ¥280
●PP009 ¥250(P257) 組高66



C3I コップ 小 乳白
74×69 (175ml) ¥290



E80Y 耳付ボール イエロー C 組高70 **TAB**
身 B 163×136×52 (450ml) ¥1,060
蓋 C 127×34 ¥500



E80DR 耳付ボール ダークレッド C 組高70 **TAB**
身 B 163×136×52 (450ml) ¥1,060
蓋 C 127×34 ¥500

Point

煮込み料理にぴったり(E80)



ロールキャベツやシチューなど、煮込み料理のあたたかさを演出します。



E28MG 小判ペーカー 中 モスグリーン **TAB**
236×170×52 (620ml) ¥1,090



E18MG 小判ペーカー 大 モスグリーン **TAB**
262×188×61 (850ml) ¥1,230



L109IWC 9吋丸皿 ホワイトC **TAB**
235×25 ¥1,190



E38Yo 19.5cm ライス皿 イエローオレンジ **TAB** **受**
198×18 ¥1,020



E19Yo 丸三つ仕切皿 イエローオレンジ **TAB** **受**
240×27 ¥1,510



E8w パン皿 白
197×20 ¥520



E4w 9吋ミート皿 白 **T.A** **受**
234×24 ¥680



E9w 8吋スープ皿 白
208×32 (560ml) ¥650
PP021 ¥470 (P259) 組高70



E6w カレー皿 白
234×34 (730ml) ¥680



E11w 丸三つ仕切ランチ皿 白
240×27 ¥920



E18wc 小判ペーカー 大白C **TAB**
262×188×61 (850ml) ¥1,200
※内側 グレーズコーティング製品



E12w 四つ仕切ランチ皿 白 **T.A**
335×253×30 ¥1,390

レリーフプラター

華やかに、賑やかに、集いのシーンを彩ります。

フローレット FL



E62SFL 28cm レリーフプラター仕切付 TAB 受
280×178×29 ¥1,700



E63SFL 31cm レリーフプラター仕切付 TAB 受
310×210×31 ¥2,450

ロイヤルフルーツ RF

※ロイヤルフルーツの大サイズについては、P289をご覧ください。



E62SRF 28cm レリーフプラター仕切付 TAB 受
280×178×29 ¥1,700



E63SRF 31cm レリーフプラター仕切付 TAB 受
310×210×31 ¥2,450

シェルバイン SV



E63Ssv 31cm レリーフプラター仕切付 TAB 受
310×210×31 ¥2,450



E64Ssv 36cm レリーフプラター仕切付 TAB 受
360×249×31 ¥3,380

ラーメン鉢他

あつあつラーメンの
おいしさを演出します。

斬新な形状の大ぶり麺鉢が、いつもの麺料理を
新たな印象で演出します。シンプルな無地、大胆
な文様、凝った絵柄など、ラーメンの種類やシーン
に合わせ、使い分けも自在。ラーメン鉢用の受皿、
小皿も3色をご用意しています。



●使用製品 / 切立麺鉢 (A89HNS/A89US)・22.5cm六角箸 (H92SGY)・8吋スープ皿 (E9B)・ユニレンゲ (L5W)

DUAL



L62AEH 麺丼 深型 赤絵鳳凰DC **TAB**
183×80(1.1L) ¥2,690
●PP018 ¥440(P259) 組高116

L60AEH 麺丼 浅型 赤絵鳳凰DC **TAB**
201×74(1.1L) ¥2,690

DUAL

絵柄がはがれず、汚れが落ちやすい
デュアルコーティング採用の
〈エクセル〉シリーズ。

汚れが付きにくいデュアルコーティング

断面図

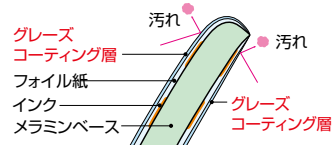

L53UN ラーメン鉢 雲龍 **TAB**
197×79(1.2L) ¥1,710

L53KF ラーメン鉢 紅福 **TAB**
197×79(1.2L) ¥1,670

L53SEK ラーメン鉢 青華 **TAB**
197×79(1.2L) ¥1,670

Point

盛り栄えがする切立形状

(内高の7割水量で比較)



少ない量でも盛り栄えがします。提供者だけでなく、減塩を気にされるお客さまにも喜ばれる麺鉢です。

盛り栄えのするビッグサイズ(A87)

インパクトのある大口徑で、麺料理を迫力満点に演出。社員食堂、学生食堂の大盛りメニューにもぴったりです。

Point

指紋跡が付かない工夫

黒素地の食器でも、気になる指紋が付きにくいように、表面に独自の特殊シボ加工を施しました。



A87SHK 切立麺鉢 大 白刷毛目 **TAB**
222×105(1.7L) ¥2,170



A87R 切立麺鉢 大 朱 **TAB**
222×105(1.7L) ¥1,720



A87B 切立麺鉢 大 黒 **TAB**
222×105(1.7L) ¥1,720



A89US 切立麺鉢 雲彩 **TAB**
190×99(1.2L) ¥1,900
●PP019 ¥450(P259) 組高136



A89HNS 切立麺鉢 刷毛流し **TAB**
190×99(1.2L) ¥1,900
●PP019 ¥450(P259) 組高136



A89B 切立麺鉢 黒 **TAB**
190×99(1.2L) ¥1,470
●PP019 ¥450(P259) 組高136



A89KOH 切立麺鉢 粉引 **TAB**
190×99(1.2L) ¥1,470
●PP019 ¥450(P259) 組高136



A88B 麺鉢 黒 **TAB**
205×82(1.3L) ¥1,610
●PP021 ¥470(P259) 組高119

Point

盛り栄えがする逆アール形状

(内高の7割水量で比較)

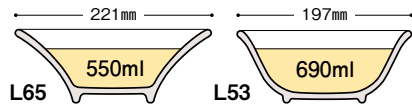

少ない量でも盛り栄えがします。
提供者だけでなく、減塩を気にされるお客さまにも喜ばれる麺鉢です。

eco 安全で環境に優しいエコメラミン®

特許製品 PAT No.5316866

R50 再生率が50%の製品です。



エコマーク認定製品です

eco 安全で環境に優しい
バイオマスメラミン

B15

バイオマス率が
15%の製品。



バイオマス
メラミン
使用製品。

※詳しくはP72をご覧ください。



Plastics Smart プラスチックスマートに登録しています

※環境関連情報はP402をご覧ください。

R50



L65TRC 22cmラーメン鉢 粒赤C **TAB**
221×80(1.1L) ¥1,680

L65BKC 22cmラーメン鉢 黒C **TAB**
221×80(1.1L) ¥1,680



L65IWC 22cmラーメン鉢 ホワイトC **TAB**
221×80(1.1L) ¥1,680

R50



L66TRC 19cmラーメン鉢 粒赤C **TAB**
191×75(800ml) ¥1,400
●PP019 ¥450(P259) 組高112

L66BKC 19cmラーメン鉢 黒C **TAB**
191×75(800ml) ¥1,400
●PP019 ¥450(P259) 組高112



L66IWC 19cmラーメン鉢 ホワイトC **TAB**
191×75(800ml) ¥1,400
●PP019 ¥450(P259) 組高112

R50



A75TRC 切立麺鉢 粒赤C **TAB**
167×92(900ml) ¥1,330
●PP117 ¥410(P258) 組高107

A75BKC 切立麺鉢 黒C **TAB**
167×92(900ml) ¥1,330
●PP117 ¥410(P258) 組高107

B15



A75IWC 切立麺鉢 ホワイトC **TAB**
167×92(900ml) ¥1,330
●PP117 ¥410(P258) 組高107

中華



A84TRC 麵鉢 粒赤C **TAB**
196×86(1.3L) ¥1,570
●PP019 ¥450(P259) 組高123 ※IWのみ



A84BKC 麵鉢 黒C **TAB**
196×86(1.3L) ¥1,570
●PP019 ¥450(P259) 組高123 ※IWのみ



A84IWC 麵鉢 ホワイトC **TAB**
196×86(1.3L) ¥1,570
●PP019 ¥450(P259) 組高123 ※IWのみ



A85TRC 麵鉢 小粒赤C **TAB**
179×80(1.0L) ¥1,350
●PP018 ¥440(P259) 組高117



A85BKC 麵鉢 小黒C **TAB**
179×80(1.0L) ¥1,350
●PP018 ¥440(P259) 組高117



A85IWC 麵鉢 小ホワイトC **TAB**
179×80(1.0L) ¥1,350
●PP018 ¥440(P259) 組高117

受皿・小皿

ラーメン鉢の受け皿にも使えます。



E9R 8吋スープ皿 朱
208×32(560ml) ¥650
●PP021 ¥470(P259) 組高70

E9B 8吋スープ皿 黒
208×32(560ml) ¥650
●PP021 ¥470(P259) 組高70

E9W 8吋スープ皿 白
208×32(560ml) ¥650
●PP021 ¥470(P259) 組高70



L31R 小皿 朱 **TAB**
100×23 ¥290

L31B 小皿 黒 **TAB**
100×23 ¥290

L31W 小皿 白 **TAB**
100×23 ¥290

Point

麵鉢と皿のセットでスタッキングできます(E9)

配膳前は、スープの元を注いだ状態でスタンバイ。片付けの際にも積み上げて清潔に運べ、忙しい時間帯のオペレーションを効率化できます。

E9と組み合わせられるラーメン鉢
A13・A75・A84・A85・A89・AC10・AC11・AC12・AC14・L17・L53・L60・L62・L66

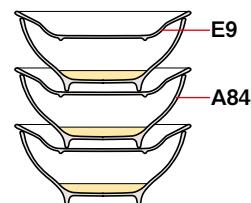

牡丹鳳凰 HO

シックな色調で描く、
鳳凰と牡丹の中国伝説。

長寿と幸福のシンボル「鳳凰」。花の王者「牡丹」。
古代中国の伝説の美を、色彩も淡く、上品に絵で語
った器です。この気品のある色調と柄は、我々日本人
の心にも静かに溶け込んで、ひときわおいしさを引き
出す、料理の名脇役です。



●使用製品／9吋小判皿(L209HO)・浅高台鉢7寸(L27HO)・取皿(L32HO)



A13HO 麵鉢 TAB
206×67(1.1L) ¥1,640
●PP021¥470(P259) 組高104

A9HO タマブチ丼5寸 TAB
158×59(650ml) ¥1,220
●PP116¥400(P258) 組高73

A12HO タマブチ丼6.5寸 TAB
200×69(1.3L) ¥1,640



L11HO スープ碗 深型 TAB
114×52(240ml) ¥640
●PP011¥260(P258) 組高66

L17HO 深高台鉢7寸 TAB
210×74(1.2L) ¥1,640
●PP021¥470(P259) 組高112

L18HO 深高台鉢8寸 TAB
240×79(1.6L) ¥2,050



L27HO 浅高台鉢7寸 TAB
214×58(750ml) ¥1,510

L30HO 八角皿 TAB
196×185×38 ¥1,200
●PP019¥450(P259) 組高74 ※IWのみ



L208HO 8吋小判皿 T_{AB} 受
208×148×20 ¥1,050

L209HO 9吋小判皿 T_{AB}
234×170×22 ¥1,260



L31HO 小皿 T_{AB}
100×23 ¥470

L32HO 取皿 T_{AB} 受
135×28 ¥670
☎PP014 ¥400(P259) 組高63



L31W チリレンゲ 乳白 受
142mm / ヘッド: 幅42×長さ67 (19g) ¥190

五彩〈ごさい〉 GO

色とりどりの多彩な文様が新鮮。お料理が栄える、“新・中国趣味”
ネオ シノワズリ



L53Go ラーメン鉢 T_{AB}
197×79(1.2L) ¥1,620

L12Go 麵鉢大 T_{AB}
219×80(1.7L) ¥1,950



L29Go 八角皿 小 T_{AB} 受
166×160×36 ¥1,010
☎PP016 ¥420(P259) 組高72

L30Go 八角皿 T_{AB}
196×185×38 ¥1,220
☎PP019 ¥450(P259) 組高74 ※IWのみ



L27Go 浅高台鉢 7寸 T_{AB}
214×58 (750ml) ¥1,580

赤内白 (二度押製品) R/W

鮮やかな赤が、中華料理の華やかさを演出。

消 消毒保管庫には使えません。



AC10R/W タンメン丼 TAB 受
205×75 (970ml) ¥1,520
●PP021 ¥470 (P259) 組高 113

AC14R/W タンメン丼 大 TAB
210×84 (1.2L) ¥1,790
●PP021 ¥470 (P259) 組高 121



AC11R/W 中華丼 小 TAB
196×67 (940ml) ¥1,460
●PP019 ¥450 (P259) 組高 104 ※IWのみ

AC12R/W 中華丼 TAB
197×75 (970ml) ¥1,460

DE30R/W 八角皿 TAB
191×183×40 ¥1,280
●PP019 ¥450 (P259) 組高 76

使いやすいレンゲもご用意。 ※レンゲはP318でもご紹介しています。

持ちやすく、食べやすい形状のユニバーサルデザイン。

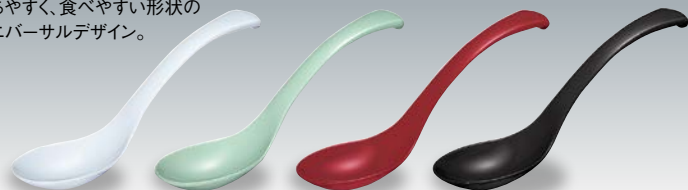

L5 ユニレンゲ
170mm / ヘッド: 幅43×長さ65 (25g) ¥170
色: 白(W)・青磁(G)・朱(R)・黒(B)

女性やお子さまにも使いやすい小振りのレンゲです。



L6 ユニレンゲ 小
142mm / ヘッド: 幅38×長さ60 (19g) ¥150
色: 白(W)・朱(R)

麺を器から箸ですすれない女性や外国の方におすすめの大振りサイズ。



L4 ユニレンゲ大
170mm / ヘッド: 幅50×長さ70 (32g) ¥210
色: 白(W)・朱(R)・黒(B)

倒れても起き上がり、スタッキングも安定。

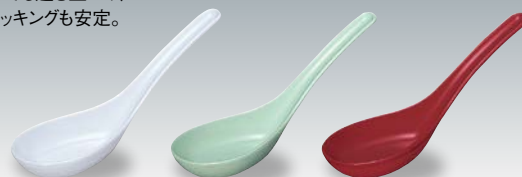

L3 七八レンゲ
149mm / ヘッド: 幅43×長さ72 (22g) ¥150
色: 白(W)・青磁(G)・朱(R)

ヒートサーブ® シリーズ

再加熱機器に合わせて選べる4つのラインアップ

ヒートサーブシリーズは、食器の機能性、お使いの再加熱機器に応じて、

4つのシリーズから最適の食器が選べます。

いずれもおいしく再加熱できる工夫を凝らし、器らしい質感にもこだわっています。

ヒートサーブハイブリッド



PES

PPS

PPC

耐熱性

耐汚染性

耐変色性

耐蒸気性

耐塩素性

ヒートサーブエクセル



ファインメラミン樹脂

+

DUAL デュアルコーティング

耐熱性

耐汚染性

耐変色性

耐蒸気性

器らしさ

ヒートサーブ



ファインメラミン樹脂

耐熱性

耐汚染性

耐変色性

器らしさ

マイクロサーブ



レンジアップメラミン樹脂

耐熱性

耐汚染性

耐変色性

器らしさ

ヒートサーブハイブリッド

ヒートサーブエクセル

ヒートサーブ

マイクロサーブ



熱風

熱風式
再加熱カート



スチーム

スチコン・
冷蔵機能付き
再加熱機器



※ただし、一定の条件があります。



マイクロ

マイクロ波式
再加熱カート



※ マイクロマークの製品は使用可能。

○:使用可 ×:使用不可

◎ 導入のご検討にあたっては、詳しい説明が必要ですので、弊社までお問い合わせください。

再加熱と作業効率化を考えた独自の形状と工夫

おいしく再加熱でき、作業効率も高める身と蓋の嵌合性、スチームや熱風の量を最適化する糸尻開口部の設計、加熱機器に収まりやすく、出し入れしやすい高さ、容量の確保など、すべての食器が再加熱に最適、必須の機能を備えています。

身と蓋がしっかり 合わさる設計

蒸気を逃がしにくく、食品の干からびを防ぎ、おいしく再加熱できます。また蓋がずれにくく、作業が効率化できます。

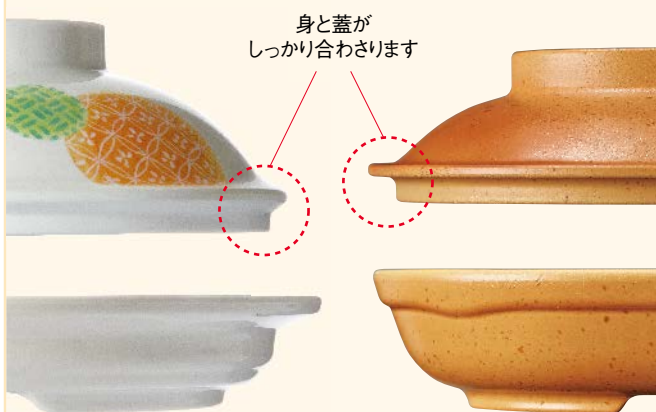

器ごとに加熱効率を 考えた設計 (マイクロサーブを除く)

器ごとに、最適な加熱ができるよう、糸尻の開口面積や、器の形状、肉厚を設計。料理に合った熱の伝わりやすさで、よりおいしく調理できます。



糸尻の開口部を大きくし、熱風を取り込み、底部からしっかり加熱します。



糸尻の開口部は小さめに設計。加熱のし過ぎを防いでいます。

再加熱機器のトレーピッチに収まる形状

高さが低くても、容量を確保できる形状設計。
再加熱機器からの出し入れもスムーズで作業が効率化できます。



高機能超耐熱食器

ヒートサーブ[®]

HYBRID ハイブリッドシリーズ

様々な再加熱機器で使える
ハイブリッドな超耐熱食器。

耐熱性、耐変色性、
耐スチーム性に優れた
超耐熱樹脂



華やかな色柄、
優雅な溜色など
食器らしい色づかい

手作り風のフォルム、
不均一な表面処理など
こだわりの造形

スチーム スチコン、冷蔵機能付き再加熱機器にも使えます。

熱風 熱風式再加熱カートにも使えます。

マイクロ マイクロ波式再加熱カートにも使えます。

● 導入のご検討にあたっては、詳しい説明が必要ですので、
弊社までお問い合わせください。

! PPカバーは、各種再加熱機器（ニュークックチル）では
使えません（冷・常温を除く）。

! PES製品は、材料の特性上、製品ごとに色の差が出る
ことがあります。



●使用製品 / 井中 (AS146IH)・マルチボール大 (GC12R)・角小鉢大 (GS4Y0)・21cm六角箸 (H91MTR)

驚きの耐熱性、耐変色性。
スチーム量の制限もなし

耐熱温度は130℃以上。変色や収縮、
スチーム量も気にせず使え、繁忙時
の調理時間を短縮できます。

上質の食事をイメージした、
こだわりの造形

手作り風の造形、不均一な表面処理
など、丹念な意匠を施し、食器として
の趣を大切にしています。

塩素系漂白剤も使え、
洗浄性も優れています

殺菌力の強い塩素系漂白剤も使え
衛生的。水に沈むので、浸漬洗浄も
でき、作業がはかどります。

（ 再加熱用食器の必要機能を徹底研究 使い勝手の工夫をすみずみに ）

（PES 製井で説明しています。）

■ よりおいしく再加熱、
二重インロー蓋 (PES 飯碗のみ)

蒸気をより逃がしにくく、ふっくらと再加熱
できます。また蓋がずれにくく、作業が
効率化できます。



■ 加熱時の湯だまりを
防ぎます

蓋の持ち手に深い水切りを入れ、
スチームによる湯だまりを防ぎます。



■ 指がかりがよく、
持ちやすい形状

指を添えやすいスペースを確保した底部
設計。置いた状態からサッと持てます。



Point

3種類の絵柄で、
サイズ識別も容易に

多様な主食に対応できる3つの容量。
サイズごとに絵柄を変え、近い大きさ
の器でも識別しやすくしました。盛り
付け、収納時の間違いを減らします。



AS145 丼 大 花てまり



AS146 丼 中 色葉



AS147 丼 小 花あかり

飯碗 PES



AS145HAT 丼 大 花てまり 組高77 TAB
身B 152×59 (590ml) **¥2,300** PES
蓋C 161×27 **¥1,920** PES
●PP116 ¥400 (P258) 組高72

白飯: 240g
全粥: 350g

AS145BN 丼 大 ブラウン 組高77 TAB
身B 152×59 (590ml) **¥1,930** PES
蓋C 161×27 **¥1,560** PES
●PP116 ¥400 (P258) 組高72

白飯: 240g
全粥: 350g



AS146H 丼 中 色葉 組高76 TAB
身B 140×58 (490ml) **¥2,120** PES
蓋C 148×27 **¥1,800** PES
●PP014 ¥400 (P259) 組高94

白飯: 200g
全粥: 290g

AS146BN 丼 中 ブラウン 組高76 TAB
身B 140×58 (490ml) **¥1,770** PES
蓋C 148×27 **¥1,460** PES
●PP014 ¥400 (P259) 組高94

白飯: 200g
全粥: 290g



AS147HNA 丼 小 花あかり 組高75 TAB
身B 128×58 (400ml) **¥1,890** PES
蓋C 136×26 **¥1,620** PES
●PP013 ¥290 (P258) 組高74

白飯: 160g
全粥: 240g

AS147BN 丼 小 ブラウン 組高75 TAB
身B 128×58 (400ml) **¥1,600** PES
蓋C 136×26 **¥1,330** PES
●PP013 ¥290 (P258) 組高74

白飯: 160g
全粥: 240g

Point

ホテルパンに無駄なく
収まるサイズ設計

並べても適度な隙間ができ、
スチームや熱風を円滑に循環
させて加熱むらを防ぎます。



AS145 丼 大の収納数
ホテルパン: 6個

収納数	AS145 丼 大	AS146 丼 中	AS147 丼 小
ホテルパン1/1	6個	6個	7個
シートパン1/1	11個	12個	14個
シートパン1/2	5個	6個	6個

※ホテルパン1/1は、530×327×h25mm、
シートパン1/1は、657×456×h25mm、
シートパン1/2は、450×330×h25mm、
での収納です。形状や深さによって、収納数が変わることがあります。

Point

ホテルパンに無駄なく収まるサイズ設計

並べても適度な隙間ができ、スチームや熱風を円滑に循環させて加熱むらを防ぎます。

DS5 丸深皿の収納数 ホテルパン：5個



収納数	DS5 丸深皿	DS6 丸皿
ホテルパン 1/1	5個	5個
シートパン 1/1	11個	11個
シートパン 1/2	5個	5個

※ホテルパン1/1は、530×327×h25mm、シートパン1/1は、657×456×h25mm、シートパン1/2は、450×330×h25mm、での収納です。形状や深さによって、収納数が変わることがあります。

丸皿 PES



DS5Bi 丸深皿 身 乳白 組高75 T/AB 新製品

158×44(500ml) ¥1,950 PES

●PP116 ¥400(P258) 組高57

DS5CFR 丸深皿 蓋 フロール

160×36 ¥2,000 PES

DS5Bi 丸深皿 身 乳白 組高75 T/AB 新製品

158×44(500ml) ¥1,950 PES

●PP116 ¥400(P258) 組高57

DS5CAZI 丸深皿 蓋 あじさい

160×36 ¥2,000 PES

Point

蓋の絵柄で中身を識別

白素地の蓋には2種類の絵柄をご用意。蓋をしても、中身の料理を絵柄で識別でき、配膳ミスを防ぎます。



フロール あじさい

中身が見える透明蓋

蓋をしたまま中身が確認でき、料理の種類の間違いや、盛り付け忘れを防止。作業効率も高まります。



DS5Bi 丸深皿 身 乳白 組高75 T/AB 新製品

158×44(500ml) ¥1,950 PES

●PP116 ¥400(P258) 組高57

DS5CAMB 丸深皿 蓋 アンバー

160×36 ¥1,750 PES

DS5BN 丸深皿 身 ブラウン 組高75 T/AB 新製品

158×44(500ml) ¥1,950 PES

●PP116 ¥400(P258) 組高57

DS5CBN 丸深皿 蓋 ブラウン

160×36 ¥1,750 PES

蓋は深皿、浅皿兼用

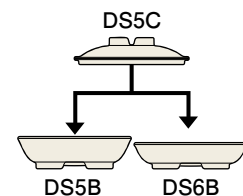

食器の経費削減、収納場所の削減に役立ちます。



DS6Bi 丸皿 身 乳白 組高66 T/AB 新製品

158×35(400ml) ¥1,800 PES

●PP116 ¥400(P258) 組高48

DS5CFR 丸深皿 蓋 フロール

160×36 ¥2,000 PES

DS6Bi 丸皿 身 乳白 組高66 T/AB 新製品

158×35(400ml) ¥1,800 PES

●PP116 ¥400(P258) 組高48

DS5CAZI 丸深皿 蓋 あじさい

160×36 ¥2,000 PES

加熱時の湯だまり防止

蓋の持ち手に深い水切りを入れ、スチームによる湯だまりを防ぎます。



DS6Bi 丸皿 身 乳白 組高66 T/AB 新製品

158×35(400ml) ¥1,800 PES

●PP116 ¥400(P258) 組高48

DS5CAMB 丸深皿 蓋 アンバー

160×36 ¥1,750 PES

DS6BN 丸皿 身 ブラウン 組高66 T/AB 新製品

158×35(400ml) ¥1,800 PES

●PP116 ¥400(P258) 組高48

DS5CBN 丸深皿 蓋 ブラウン

160×36 ¥1,750 PES

Point

ホテルパンに無駄なく収まるサイズ設計

並べても適度な隙間ができ、スチームや熱風を円滑に循環させて加熱むらを防ぎます。

GS7 丸小鉢 大の収納数 ホテルパン：11個



収納数	GS7 丸小鉢 大	GS8 丸小鉢
ホテルパン 1/1	11個	15個
シートパン 1/1	20個	28個
シートパン 1/2	9個	12個

*ホテルパン 1/1は、530×327×h25mm、シートパン 1/1は、657×456×h25mm、シートパン 1/2は、450×330×h25mm、での収納です。形状や深さによって、収納数が変わることがあります。

小鉢 PES



GS7Bi 丸小鉢 大身 乳白 組高66 **TAB** **新製品**
113×49(280ml) ¥1,200 PES
●PP011 ¥260(P258) 組高63
GS7CWKB 丸小鉢 大蓋 若葉
115×23 ¥1,200 PES

GS7Bi 丸小鉢 大身 乳白 組高66 **TAB** **新製品**
113×49(280ml) ¥1,200 PES
●PP011 ¥260(P258) 組高63
GS7CAC 丸小鉢 大蓋 アクア
115×23 ¥1,200 PES

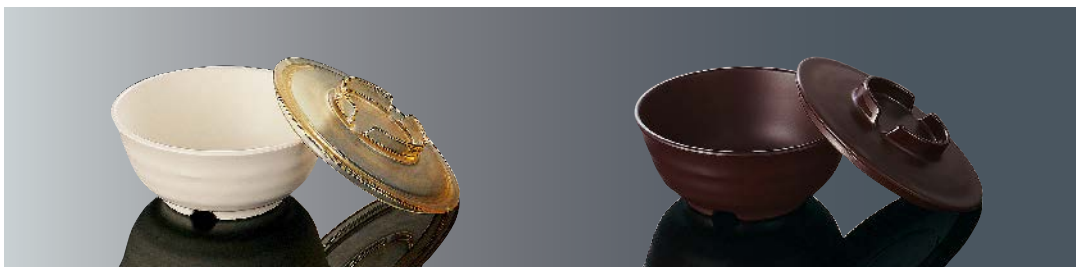

GS7Bi 丸小鉢 大身 乳白 組高66 **TAB** **新製品**
113×49(280ml) ¥1,200 PES
●PP011 ¥260(P258) 組高63
GS7CAMB 丸小鉢 大蓋 アンバー
115×23 ¥1,000 PES

GS7BN 丸小鉢 大身 ブラウン 組高66 **TAB** **新製品**
113×49(280ml) ¥1,200 PES
●PP011 ¥260(P258) 組高63
GS7CBN 丸小鉢 大蓋 ブラウン
115×23 ¥1,000 PES



GS8Bi 丸小鉢 身 乳白 組高66 **新製品**
100×48(220ml) ¥1,100 PES
●PP010 ¥250(P258) 組高62
GS8CWKB 丸小鉢 蓋 若葉
102×23 ¥1,100 PES

GS8Bi 丸小鉢 身 乳白 組高66 **新製品**
100×48(220ml) ¥1,100 PES
●PP010 ¥250(P258) 組高62
GS8CAC 丸小鉢 蓋 アクア
102×23 ¥1,100 PES

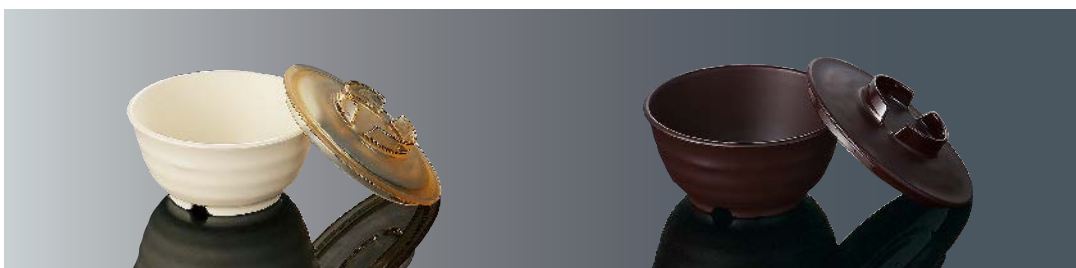

GS8Bi 丸小鉢 身 乳白 組高66 **新製品**
100×48(220ml) ¥1,100 PES
●PP010 ¥250(P258) 組高62
GS8CAMB 丸小鉢 蓋 アンバー
102×23 ¥880 PES

GS8BN 丸小鉢 身 ブラウン 組高66 **新製品**
100×48(220ml) ¥1,100 PES
●PP010 ¥250(P258) 組高62
GS8CBN 丸小鉢 蓋 ブラウン
102×23 ¥880 PES

Point

蓋の絵柄で中身や、サイズの違いを識別

白素地の蓋には、大小の小鉢を合わせ4種類の絵柄(大は絵柄が3カ所、小は2カ所)をご用意。盛り付け、配膳、収納時のミスを防ぐ工夫です。



若葉 アクア



若葉 アクア

中身が見える透明蓋

蓋をしたまま中身が確認でき、料理の種類の間違いや、盛り付け忘れを防止。作業効率も高まります。



加熱時の湯だまり防止

蓋の持ち手に深い水切りを入れ、スチームによる湯だまりを防ぎます。



Point

蓋をしても盛り付けの方向が
わかります (DS2・DS1)

小判深皿は、蓋の絵柄の大小で、
盛り付けの方向がわかります。

小さい
絵柄



大きい
絵柄

加熱時の湯だまりを
防ぎます (DS2・GS4)

蓋の持ち手に水切りを
入れ、
スチームによる湯だまりを
防ぎます。

深い水切り



小判皿 PPS



DS2YO 小判深皿 大 イエローオレンジ 組高65
身B 168×128×39(400ml) ¥2,870 PPS
蓋C 170×130×32 ¥2,220 PPS

DS2TES 小判深皿 大 鉄泉 組高65
身B 168×128×39(400ml) ¥2,680 PPS
蓋C 170×130×32 ¥2,220 PPS



DS1YO 小判深皿 イエローオレンジ 組高63
身B 150×120×33(300ml) ¥2,650 PPS
蓋C 152×122×36 ¥1,900 PPS

DS1TES 小判深皿 鉄泉 組高63
身B 150×120×33(300ml) ¥2,350 PPS
蓋C 152×122×36 ¥1,900 PPS

小鉢 PPS



GS4YO 角小鉢 大 イエローオレンジ 組高65
身B 106×106×46(240ml) ¥2,600 PPS
蓋C 108×108×26 ¥1,780 PPS

GS4TES 角小鉢 大 鉄泉 組高65
身B 106×106×46(240ml) ¥2,300 PPS
蓋C 108×108×26 ¥1,780 PPS



GS3YO 角小鉢 イエローオレンジ 組高62
身B 98×98×42(190ml) ¥2,500 PPS
蓋C 100×100×25 ¥1,680 PPS

GS3TES 角小鉢 鉄泉 組高62
身B 98×98×42(190ml) ¥2,180 PPS
蓋C 100×100×25 ¥1,680 PPS

病院・高齢者

Point

上質の食事をイメージした、器らしい、こだわりの質感

PPS製品は、陶器の造形と、漆器の塗装技術を融合させた食器。和食にも洋食にも使える風合いです。



GS1YO 丸小鉢 イエローオレンジ 組高65
身B 100×46(220ml) ¥2,400 PPS
蓋C 102×25 ¥1,530 PPS
●PP010 ¥250 (P258) 組高60

GS1TES 丸小鉢 鉄泉 組高65
身B 100×46(220ml) ¥2,070 PPS
蓋C 102×25 ¥1,530 PPS
●PP010 ¥250 (P258) 組高60

マルチボール [PPC]



GC12Y マルチボール 大 イエロー
組高74(組容量190ml) [TAB]
身B 106×64(300ml) ¥1,050 PPC
蓋C 95×24 ¥410 PPC

GC12R マルチボール 大 レッド
組高74(組容量190ml) [TAB]
身B 106×64(300ml) ¥1,050 PPC
蓋C 95×24 ¥410 PPC

GC12B マルチボール 大 ブラック
組高74(組容量190ml) [TAB]
身B 106×64(300ml) ¥1,050 PPC
蓋C 95×24 ¥410 PPC



GC13Y マルチボール イエロー
組高72(組容量165ml) [TAB]
身B 97×63(250ml) ¥990 PPC
蓋C 86×23 ¥390 PPC

GC13R マルチボール レッド
組高72(組容量165ml) [TAB]
身B 97×63(250ml) ¥990 PPC
蓋C 86×23 ¥390 PPC

GC13B マルチボール ブラック
組高72(組容量165ml) [TAB]
身B 97×63(250ml) ¥990 PPC
蓋C 86×23 ¥390 PPC

Point

内側はマット調のシボ加工



小鉢、汁椀、むし碗兼用のマルチボール

器ひとつで、いくつもの用途に使えますので、収納場所も取らず、食器のコストダウンにもなります。

耐熱性と耐加水分解性に優れたPPC製

! PPC製品は、材料の特性上、アルカリが残留すると、白化や割れが出ますので、洗浄後は充分すすいでください。

Point

ホテルパンに無駄なく収まるサイズ設計

角と底部は丸いデザインで、適度な隙間ができ、スチームや熱風を円滑に循環させて加熱むらを防ぎます。また、隙間に指が入りやすく、トレーメイクも素早くできます。



GS3 角小鉢の収納数
ホテルパン: 15個 (シートパン: 24個)

収納数	DS2 小判深皿大	DS1 小判深皿	GS4 角小鉢 大	GS3 角小鉢	GS1 丸小鉢	GC12 マルチボール大	GC13 マルチボール
ホテルパン 1/1	6個	8個	12個	15個	15個	12個	15個
シートパン 1/1	13個	15個	24個	24個	28個	25個	28個
シートパン 1/2	6個	7個	12個	12個	13個	12個	14個

※ ホテルパン1/1は、530×327×h25mm、シートパン1/1は、657×456×h25mm、シートパン1/2は、450×330×h25mm、での収納です。形状や深さによって、収納数が変わることがあります。

高機能超耐熱食器

ヒートサーブ® EXCELL エクセルシリーズ

ヒートサーブ®

熱風式再加熱カート& 温冷配膳車用の超耐熱食器。

優れた耐熱性・耐久性と、一般食器と変わらない扱いやすさを両立した高機能超耐熱食器です。再加熱時の変色や収縮を抑える工夫を施し、白素地製品には、耐変色性を強化したファインメラミン樹脂を採用。デュアルコーティングで耐汚染性を高めたヒートサーブエクセルもあります。



●使用製品 / 丸深皿小(S73SAG)・丼特小(A148LU)・
面取丸小鉢(G51AKB)

ヒートサーブ、ヒートサーブエクセルとは…

ヒートサーブ



ファインメラミン樹脂

ヒートサーブエクセル



ファインメラミン樹脂
+
デュアルコーティング

ヒートサーブに活きる数々の特許

まったく新たな材料処方で、熱風式再加熱カートでの使用に耐える水準に改良した食器材料が、ファインメラミン(超耐熱MF)樹脂です。技術面では、食器の後収縮を抑えるため、当社独自の成形後ストーピング技術(製法特許: PAT No.3790968)を採用。また、デザイン面では、加熱や取り扱いに最適な形状を開発し、一部製品は特許や意匠登録がされています。

長時間の高温加熱でも 変色しにくい

従来のメラミン食器は、熱風式再加熱カートの加熱で変色を起こします。ヒートサーブでは、充填材の改良で変色が起こりにくく、長期間、美しく使えます。

一般メラミン



加熱による製品表面の変色が著しい

ヒートサーブ(ファインメラミン樹脂)



変色が少なく、色むらの発生もない

●120°C×500時間加熱後の変色状況。

※熱風式再加熱カート(ニュークックチル)での使用は、温冷配膳車での使用に比べ、劣化が早くなることがあります。

加熱による収縮も 起こりにくい

メラミン食器では加熱による収縮で、使用中食器と補充食器の身・蓋サイズが合わなくなることがあります。ヒートサーブは、収縮・変形が起こりにくいので、食器の補充時も安心です。

■ 高温長時間加熱製品収縮試験

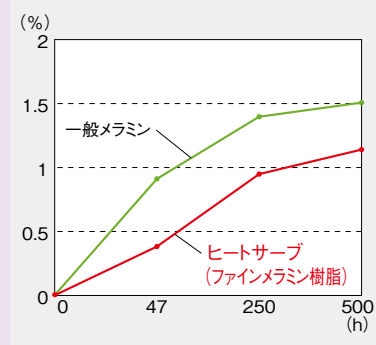

硬く、丈夫で 長期間使える

ヒートサーブは、シャルピー衝撃値、曲げ強度でも、加熱使用による劣化、低下が少ないのが特長。過酷な高温・長時間使用にも長期間耐える丈夫さです。

■ 各種メラミン性能表

	ヒートサーブ (ファインメラミン)	一般メラミン (グレードアップ)
シャルピー強度 (MPa)	3.31	2.75
初期値低下率 (%)	91.7	89.5
曲げ強度 (MPa)	110.1	105.5
初期値低下率 (%)	106.1	89.3

●上表は120°C×500時間加熱の評価。
●初期値低下率は、加熱による物性低下率。

病院・高齢者

再加熱と作業効率化を考えた、独自の形状と工夫

蓋と身が しっかり合わさる設計

蒸気を逃がしにくく、食品の干からびを防ぎ、おいしく再加熱できます。また蓋がずれにくく、作業が効率化できます。

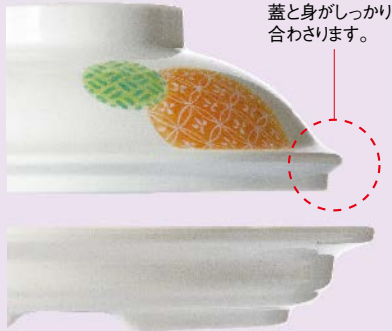

蓋と身がしっかり
合わさります。

器ごとに加熱効率を 考えた設計

器ごとに、最適な加熱ができるよう、糸尻の開口面積や、器の形状、肉厚を設計。料理に合った熱の伝わりやすさで、よりおいしく調理できます。



飯碗や煮物碗
糸尻の開口部を
大きくし、熱風を取り
込み、底部からしっ
かり加熱します。

小鉢
糸尻の開口部は
小さめに設計。
加熱のし過ぎを防い
でいます。

再加熱機器のトレイ ピッチに収まる形状

高さが低くても、容量を確保できる形状設計。再加熱機器からの出し入れもスムーズで作業が効率化できます。

トレイピッチ約85mm



トレイピッチに収まる全高

※ヒートサーブエクセルは高さ65mm以下

丼

中蓋なしで、より扱いやすく
しかも、ご飯はふっくら

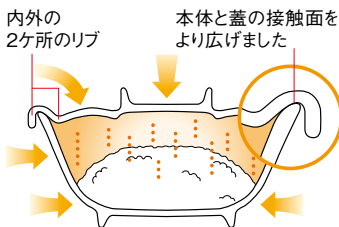

内外の
2ヶ所のリブ
本体と蓋の接触面を
より広げました

本体、蓋の接触面を増やし、さらに両側の
リブで水分蒸発を低減します。

市松丼

ご飯がおいしい
最適の素材組み合わせ

特許製品 PAT No.5057181

蓋(熱伝導率の高いメラミン樹脂)
熱が内部に早く伝わり、効率良く加熱

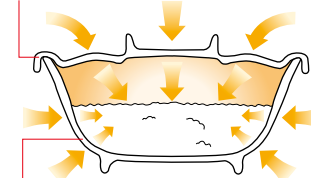

本体(熱伝導率の低い高比重ポリプロピレン)
接触面の温度上昇を抑え、干からびを防止

干からびを抑え、芯までしっかり加熱された
ふっくらおいしいご飯に再加熱できます。
(A145C・A146C・A147C)

汁 椀

こぼれにくい落とし蓋と
安定のよい形状

高さを低く保つ
平らな蓋形状
裏返らない
落とし蓋方式

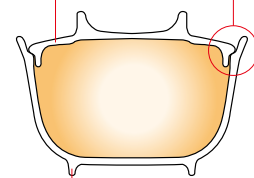

倒れにくい大径の糸尻

搬送中に中身がこぼれたり、食器が倒れ
たりしにくいので、作業効率が高まります。

主菜皿・羽付角スノコ

余分な水分を逃がしサクッと
S81角皿には羽付角スノコも

特許製品 PAT No.6618292

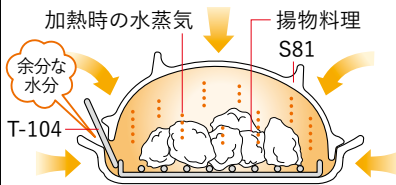

加熱時の水蒸気
揚物料理
S81
余分な
水分
T-104

S81角皿とT-104羽付角スノコでは、蓋を
浮かせて余分な水分を逃がし、フライや天ぷら
がよりおいしく、サクサクに仕上がります。
(S81・T-104)

主菜皿・スノコ(丸・角)

天ぷら、フライをおいしく
専用スノコもご用意

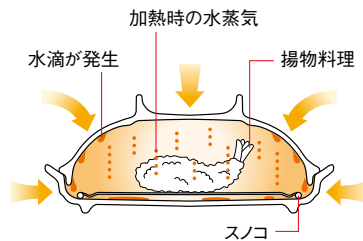

加熱時の水蒸気
水滴が発生
揚物料理
スノコ

専用スノコを使えば、皿に落ちた水分や油分が
食品にしみ込むのを防ぎ、ベタつきを軽減、
揚げ物や焼き魚をおいしく仕上げます。
(S71・S73・S81・T-101・T-102)

UD食器

料理がすくいやすい
立ち上がり形状

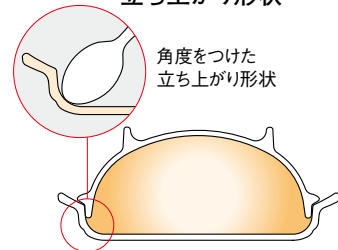

角度をつけた
立ち上がり形状

スプーンなどで料理がすくいやすいよう、
器内側の周囲は角度をつけた立ち上がり形状
にしました。
(S65・S66・S71・S73・S74・S75・S81)

高機能超耐熱食器

ヒートサーブ®

EXCELL エクセルシリーズ

デュアルコーティングを施し、
より進化した超耐熱食器。

耐熱性、耐変色性に優れた
フィンメラミン樹脂製

デュアルコーティングで
耐汚染性を向上

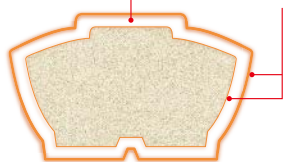

成形後ストーピングで
食器の収縮・変形を抑制

特許製品 PAT No.3790968

スチーム 一定条件下ならスチコン、
冷蔵機能付き再加熱機器にも使えます。

熱風 熱風式再加熱カートに使えます。

DUAL デュアルコーティング製品です。

● 導入のご検討にあたっては、詳しい説明が必要ですので、
弊社までお問い合わせください。

⚠️ PPカバーは、各種再加熱機器（ニュークックチル）では
使えません（冷・常温を除く）。



●使用製品 / 丸深皿 (D177DF)・なで角小鉢大 (G184AZI)・丸小鉢 (G181MIM)・22.5cmPBT箸 (H72MTR)

Point

ホテルパンに無駄なく
収まるサイズ設計

角と底部は丸いデザインで、適度な
隙間ができ、スチームや熱風を円滑
に循環させて加熱むらを防ぎます。
また、隙間に指が入りやすく、トレイ
メイクも素早くできます。

※ホテルパン1/1は、浅目(深さ20mm程度)、
シートパン1/1は、657×456×h25mm
での収納数です。
形状や深さによって、収納数が変わることが
あります。



D177 丸深皿の収納数
ホテルパン：6個(シートパン：12個)



D181 なで角深皿の収納数
ホテルパン：7個(シートパン：12個)



D183 なで角深皿 小の収納数
ホテルパン：10個(シートパン：20個)



D182 なで角浅皿の収納数
ホテルパン：7個(シートパン：14個)



G184 なで角小鉢 大の収納数
ホテルパン：11個(シートパン：24個)



G85 なで角小鉢の収納数
ホテルパン：15個(シートパン：24個)

丸皿

DUAL



D177NM 丸深皿 なつめDC 組高65
身B 151×33(350ml) ¥1,640 FMF
蓋C 153×38 ¥1,030 FMF

D177DF 丸深皿 ドットリーフDC 組高65
身B 151×33(350ml) ¥1,640 MF
蓋C 153×38 ¥1,030 MF

Point

加熱時の湯だまりを防ぎます
(D177-G184)

蓋の持ち手をフラットにし、
スチームによる湯だまりを防ぎ
ます。



角皿

DUAL



D181IH なで角深皿 色葉DC 組高65 **TAB**
身BF 165×123×35 (400ml) ¥1,670 FMF
蓋CF 166×124×35 ¥1,610 FMF

DUAL



D183IH なで角深皿 小色葉ベージュDC 組高58 **TAB**
身B 130×97×31 (210ml) ¥1,450 MF
蓋C 132×99×32 ¥1,350 MF

DUAL



D182CF なで角浅皿 カラフルリーフDC 組高61 **TAB**
身BF 159×119×27 (260ml) ¥1,610 FMF
蓋CF 160×120×39 ¥1,610 FMF



D182HAT なで角浅皿 花てまりDC 組高61 **TAB** **受**
身B 159×119×27 (260ml) ¥1,610 MF
蓋C 160×120×39 ¥1,610 MF

小鉢

DUAL



G184AZI なで角小鉢 大 あじさいDC 組高65
身BF 108×108×43 (240ml) ¥1,360 FMF
蓋CF 109×109×30 ¥830 FMF



G184DF なで角小鉢 大 ドットリーフDC 組高65
身B 108×108×43 (240ml) ¥1,120 MF
蓋C 109×109×30 ¥830 MF

DUAL



G85HNA なで角小鉢 花あかりDC 組高64 **TAB**
身BF 102×102×46 (210ml) ¥1,210 FMF
蓋CF 103×103×24 ¥1,010 FMF
PP110 ¥310 (P260) 組高73



G85HAT なで角小鉢 花てまりDC 組高64 **TAB**
身B 102×102×46 (210ml) ¥1,210 MF
蓋C 103×103×24 ¥1,010 MF
PP110 ¥310 (P260) 組高73

Point

洗いやすく衛生的です(G85)
立ち上がりのアールを大きくした丸みのある底部で、ゴミ溜まりしにくく、洗浄がらくです。

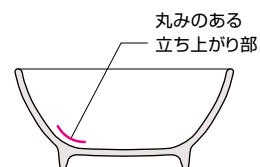

Point

加熱時の湯だまりを防ぎます
(G181)

蓋の持ち手をフラットにし、
スチームによる湯だまりを
防ぎます。



小鉢

DUAL



G88WKB 十角浅小鉢 若葉DC 組高65
身BF 111×109×46 (260ml) ¥1,270 FMF
蓋CF 113×24 ¥1,010 FMF
☎PP011 ¥260 (P258) 組高60



G88HAT 十角浅小鉢 花てまりDC 組高65
身B 111×109×46 (260ml) ¥1,270 MF
蓋C 113×24 ¥1,010 MF
☎PP011 ¥260 (P258) 組高60

DUAL



G181MM 丸小鉢 みもぞDC 組高65
身BF 103×45 (190ml) ¥1,190 FMF
蓋CF 104×26 ¥670 FMF
☎PP010 ¥250 (P258) 組高59



G181DF 丸小鉢 ドットリーフDC 組高65
身B 103×45 (190ml) ¥970 MF
蓋C 104×26 ¥670 MF
☎PP010 ¥250 (P258) 組高59

DUAL



G83NM 丸小鉢 特小 なつめDC 組高64
身BF 89×42 (130ml) ¥940 FMF
蓋CF 90×29 ¥770 FMF
☎PP009 ¥250 (P257) 組高56



G83HAE 丸小鉢 特小 花赤絵DC 組高64 受
身B 89×42 (130ml) ¥940 MF
蓋C 90×29 ¥770 MF
☎PP009 ¥250 (P257) 組高56

Point

ホテルパンに無駄なく
収まるサイズ設計

角と底部は丸いデザインで、
適度な隙間ができ、スチーム
や熱風を円滑に循環させて
加熱むらを防ぎます。また、
隙間に指が入りやすく、トレー
メイクも素早くできます。



G88 十角浅小鉢の収納数
ホテルパン: 12個(シートパン: 23個)



G181 丸小鉢の収納数
ホテルパン: 15個(シートパン: 28個)



G83 丸小鉢 特小の収納数
ホテルパン: 18個(シートパン: 35個)

※ホテルパン1/1は、浅目(深さ20mm程度)、シートパン1/1は、657×456×h25mmでの収納数です。形状や深さによって、収納数が変わることがあります。

高機能超耐熱食器

ヒートサーブ®

高い耐熱性・耐久性と 扱いやすさを両立。

耐熱性、耐変色性に優れた
ファインメラミン樹脂製

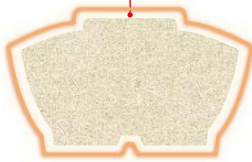

成形後ストーピングで
食器の収縮・変形を抑制

特許製品 PAT No.3790968

熱風 熱風式再加熱カートに使用できます。

● 導入のご検討にあたっては、詳しい説明が必要ですので、
弊社までお問い合わせください。

! PPカバーは、各種再加熱機器(ニュークックチル)では
使用できません(冷・常温を除く)。



●使用製品／なで角深皿(D181FR)・面取丸小鉢(G51AKB)・羽反吸物椀小(B62NNR)・22.5cm六角箸(H92KA)

麺鉢



A141MI 蓋付麺鉢 水玉 組高79 **TAB** 白飯:300g
身BF 166×66(760ml) ¥1,490 FMF 全粥:460g
蓋CF 151×30 ¥1,040 FMF

A141BKK 蓋付麺鉢 紅からくさ 組高79 **TAB** **受** 白飯:300g
身BF_{BKK} 166×66(760ml) ¥1,490 FMF 全粥:460g
蓋CF_W 151×30 ¥730 FMF



AP142BB/R 市松多用丼 大身 黒内朱 組高75 白飯:340g
165×70(860ml) ¥1,350 PP 全粥:520g
●PP117 ¥410(P258) 組高84
AC142CB 市松多用丼 大蓋 黒
172×14 ¥970 PPC



AP143BB/R 市松多用丼 身 黒内朱 組高75 白飯:300g
157×71(760ml) ¥1,290 PP 全粥:460g
AC143CB 市松多用丼 蓋 黒
164×14 ¥930 PPC

Point

麺類、丼物、お粥がこれひとつで

AP142、AP143は、麺鉢にも丼にも使える形状とサイズの多用丼。
麺類、丼物、お粥など幅広いメニューにこれひとつで対応。内朱
なので、うどんや丼などの料理が栄え、おいしさを引き立てます。

積み重ねても、器が取りやすく、乾きやすい

AP142、AP143は、市松模様の一部を膨らませた設計。
積み重ねても、食器同士がはまり込まないので取りやすく、
隙間ができるので乾燥も早いなど、作業を効率化できます。



マイクロ マイクロ波式再加熱カート
にも使えます。

※白飯、全粥のグラム数は、目安です。

オレンジ色品番は特別製品につき価格体系が異なります。

ヒートサーブ

飯碗



身:PP 蓋:MF

AP145BMTB 市松井 大身 マットブラウン 組高77
149×64 (580ml) ¥1,170 PP ※A145TMBの蓋も使えます。
A145CGB 井 大蓋 ブラウン
159×23 ¥660 MF

白飯:230g
全粥:350g



身:PP 蓋:MF

AP146BBe 市松井 中身 ベージュ 組高76
140×63 (480ml) ¥1,070 PP

A146CcvB 井 中蓋 クローバー /BE
150×22 ¥930 MF

白飯:190g
全粥:290g



マイクロ 身:PP 蓋:PPC

AP146BMTB 市松井 中身 マットブラウン 組高76
140×63 (480ml) ¥1,070 PP ※A146TMBの蓋も使えます。
AC146CBe 市松井 中蓋 ベージュ
147×21 ¥820 PPC

白飯:190g
全粥:290g

AP146BMTG 市松井 中身 マットグリーン 組高76
140×63 (480ml) ¥1,070 PP
AC146CBe 市松井 中蓋 ベージュ
147×21 ¥820 PPC

白飯:190g
全粥:290g



身:PP 蓋:MF

AP147BMTB 市松井 小身 マットブラウン 組高70
133×56 (400ml) ¥1,030 PP ※A147TMBの蓋も使えます。
●PP013 ¥290 (P258) 組高73
A147CGB 井 小蓋 ブラウン
143×21 ¥600 MF

白飯:160g
全粥:240g

AP147BBe 市松井 小身 ベージュ 組高70
133×56 (400ml) ¥1,030 PP
●PP013 ¥290 (P258) 組高73
A147CRIB 井 小蓋 リズムベージュ
143×21 ¥910 MF

白飯:160g
全粥:240g



マイクロ 身:PP 蓋:PPC

AP148BMTB 市松井 特小身 マットブラウン 組高70
121×58 (320ml) ¥1,000 PP ※A148TMBの蓋も使えます。
●PP012 ¥270 (P258) 組高74
AC148CBe 市松井 特小蓋 ベージュ
127×21 ¥670 PPC

白飯:130g
全粥:190g

AP148BMTG 市松井 特小身 マットグリーン 組高70
121×58 (320ml) ¥1,000 PP
●PP012 ¥270 (P258) 組高74
AC148CBe 市松井 特小蓋 ベージュ
127×21 ¥670 PPC

白飯:130g
全粥:190g

Point

ご飯がおいしい
最適の素材組み合わせ

干からびを抑え、芯まで
しっかり加熱されたふっく
らおいしいご飯に再加熱
できます。

(蓋の品番が、P206の
A145C・A146C・A147Cの製品)

特許製品 PAT No.5057181

蓋

(メラミン樹脂製)

熱伝導率が高いので、
熱が内部に早く伝わり、
効率良く加熱

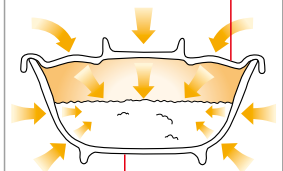

本体

(高比重ポリプロピレン製)

熱伝導率が低いので、
接触面の温度上昇を
抑え、干からびを防止

Point

積み重ねても、
器が取りやすく、
乾きやすい

すべての市松井は、市松模
様の一部を膨らませた設計。
積み重ねても、食器同士が
はまり込まないので取り
やすく、隙間ができるので
乾燥も早いなど、作業を
効率化できます。



Point

蓋のサイズが、
持ち手のくぼみでわかります
丼の蓋は、サイズによって持ち手のくぼみの数を変えています。よく似た大きさでも、区別しやすい工夫です。

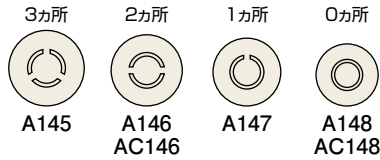

飯碗



A145HU 丼大ハーブ 組高79 **TAB**
身BF 148×65 (580ml) ¥1,320 FMF
蓋CF 159×23 ¥1,040 FMF

白飯:230g
全粥:350g

A145TMB 丼大溜内黒 組高79 **TAB**
身B 148×65 (580ml) ¥1,040 MF
蓋C 159×23 ¥840 MF

白飯:230g
全粥:350g



A146CV 丼中クローバー 組高77 **TAB**
身BF 140×63 (485ml) ¥1,190 FMF
蓋CF 150×22 ¥930 FMF

白飯:190g
全粥:290g

A146TMB 丼中溜内黒 組高77 **TAB**
身B 140×63 (485ml) ¥970 MF
蓋C 150×22 ¥790 MF

白飯:190g
全粥:290g



A147RI 丼小リズム 組高71 **TAB**
身BF 132×57 (390ml) ¥1,140 FMF
蓋CF 143×21 ¥910 FMF
●PP013 ¥290 (P258) 組高74

白飯:160g
全粥:230g

A147TMB 丼小溜内黒 組高71 **TAB**
身B 132×57 (390ml) ¥870 MF
蓋C 143×21 ¥770 MF
●PP013 ¥290 (P258) 組高74

白飯:160g
全粥:230g



A148LU 丼特小ループ 組高69 **TAB**
身BF 121×56 (320ml) ¥1,040 FMF
蓋CF 130×21 ¥850 FMF
●PP012 ¥270 (P258) 組高72

白飯:130g
全粥:190g

A148TMB 丼特小溜内黒 組高69 **TAB**
身B 121×56 (320ml) ¥810 MF
蓋C 130×21 ¥680 MF
●PP012 ¥270 (P258) 組高72

白飯:130g
全粥:190g

※白飯、全粥のグラム数は、目安です。

オレンジ色品番は特別製品につき価格体系が異なります。

Point

料理がすくいやすい立ち上がりの形状 (S73・S71・S74)

スプーンなどで料理がすくいやすいよう、器の周囲は角度をつけた立ち上がり形状に。

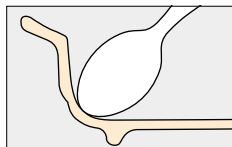

見た目にもやさしい曲線リムデザイン (S73・S71・S74)

花びらを思わせる柔らかな自由曲線のリム部。持ちやすいよう、幅広のデザインに仕上げました。



丸皿



S73URK 丸深皿 小 うろこ 組高70 **TAB**
身BF 165×39(430ml) ¥1,380 FMF
蓋CF 144×41 ¥1,020 FMF
☎ PP016 ¥420(P259) 組高75

S73SAG 丸深皿 小 嵯峨野 組高70 **TAB**
身BF 165×39(430ml) ¥1,380 FMF
蓋CF 144×41 ¥1,020 FMF
☎ PP016 ¥420(P259) 組高75

S73KW 丸深皿 小 コバナホワイト 組高70 **TAB**
身BF 165×39(430ml) ¥1,380 FMF
蓋CF 144×41 ¥1,020 FMF
☎ PP016 ¥420(P259) 組高75



S71ID 丸浅皿 中 色玉 組高66 **TAB** **受**
身BF 166×27(270ml) ¥1,280 FMF
蓋CF 144×50 ¥1,040 FMF
☎ PP016 ¥420(P259) 組高63



T-101 丸スノコ
124 ¥1,640 18-8 ステンレス
※ S71・S73 に対応



D160FR 16cm 多用皿 フロール 組高68 **TAB**
身BF 157×39(370ml) ¥1,170 FMF
蓋CF 140×41 ¥930 FMF

D160KH 16cm 多用皿 格子花 組高68 **TAB**
身B 157×39(370ml) ¥1,170 MF
蓋C 140×41 ¥930 MF



S74FR 丸深皿 特小 フロール 組高64 **TAB**
身BF 144×38(320ml) ¥1,120 FMF
蓋CF 125×37 ¥830 FMF

S74IK 丸深皿 特小 色かずら 組高64 **TAB**
身BF 144×38(320ml) ¥1,120 FMF
蓋CF 125×37 ¥830 FMF

S74YB 丸深皿 特小 よつば 組高64 **TAB** **受**
身BF 144×38(320ml) ¥1,120 FMF
蓋CF 125×37 ¥830 FMF

病院・高齢者

角皿



D181FR なで角深皿 フロール 組高65 **TAB**
 身BF 165×123×35(400ml) ¥1,340 FMF
 蓋CF 166×124×35 ¥1,350 FMF

D181FN なで角深皿 フラワーライン 組高65 **TAB**
 身BF 165×123×35(400ml) ¥1,340 FMF
 蓋CF 166×124×35 ¥1,350 FMF



D183DY なで角深皿 小 デイジー 組高58 **TAB**
 身BF 130×97×31(210ml) ¥1,030 FMF
 蓋CF 132×99×32 ¥1,010 FMF

Point

揚げ物や焼き魚を
おいしく仕上げます(S81)

加熱時の水蒸気や、油分のベタつきを軽減するスノコをご用意。さらにT-104羽付角スノコは、蓋を浮かせて余分な水分を逃がし、フライや天ぷらがよりおいしく、サクサクに仕上がります。

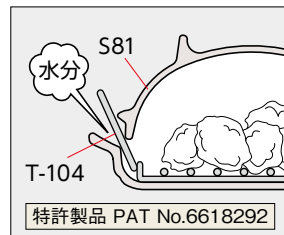

どれも18-8ステンレス製ですので、サビることもなく衛生的。加熱時に油分が高温になっても変形の心配がありません。



S81SIP 角皿 七宝 組高57 **TAB**
 身BF 178×134×26(310ml) ¥1,450 FMF
 蓋CF 158×112×44 ¥1,270 FMF



T-102 角スノコ
 138×95 ¥1,540 18-8 ステンレス
 ※S81 に対応



T-104 羽付角スノコ
 140×116×29 ¥1,540 18-8 ステンレス
 ※S81 に対応



S81IH 角皿 色葉 組高57 **TAB**
 身BF 178×134×26(310ml) ¥1,450 FMF
 蓋CF 158×112×44 ¥1,270 FMF

S81WK 角皿 若草 組高57 **TAB**
 身BF 178×134×26(310ml) ¥1,450 FMF
 蓋CF 158×112×44 ¥1,270 FMF

Point

料理がすくいやすい
立ち上がりの形状(S81)
スプーンなどで料理がすくいやすいよう、器の周囲は角度をつけた立ち上がり形状に。

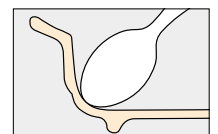

煮物碗



B24TT 煮物碗 つた 組高78 **TAB**
 身BF 165×47(530ml) ¥1,270 FMF
 蓋CF 150×43 ¥1,030 FMF
 ●PP016 ¥420 (P259) 組高84



B37HNT 梅型煮物碗 大 花つむぎ 組高73 **TAB**
 身BF 163×49(480ml) ¥1,400 FMF
 蓋CF 144×41 ¥1,040 FMF



B37sJD 梅型煮物碗 大 デルタ 組高73 **TAB**
 身BF 163×49(480ml) ¥1,400 FMF
 蓋CF 144×41 ¥1,040 FMF



B37LFB 梅型煮物碗 大 リーフルベージュ 組高73 **TAB**
 身B 163×49(480ml) ¥1,400 MF
 蓋C 144×41 ¥1,040 MF



●使用製品 / 梅型煮物碗大 (B37HNT)

Point

料理がすくいやすい立ち上がりの形状 (S75・S65)

スプーンなどで料理がすくいやすいよう、器の周囲は角度をつけた立ち上がり形状に。

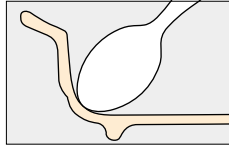

見た目にもやさしい曲線リムデザイン (S75・S65)

花びらを思わせる柔らかな自由曲線のリム部。持ちやすいよう、幅広のデザインに仕上げました。



小鉢



S75YN 丸小鉢 大 矢羽根 組高76 **TAB**
身BF 123×55(350ml) ¥1,110 FMF
蓋CF 106×32 ¥770 FMF
☎PP012 ¥270(P258) 組高70 ※IWのみ

S75HNK 丸小鉢 大 花籠 組高76 **TAB**
身BF 123×55(350ml) ¥1,110 FMF
蓋CF 106×32 ¥770 FMF
☎PP012 ¥270(P258) 組高70 ※IWのみ

S75KW 丸小鉢 大 コバナホワイト 組高76 **TAB**
身BF 123×55(350ml) ¥1,110 FMF
蓋CF 106×32 ¥770 FMF
☎PP012 ¥270(P258) 組高70 ※IWのみ



S65FN 丸小鉢 大 浅型 フラワーライン 組高65 **TAB**
身BF 122×44(280ml) ¥1,050 FMF
蓋CF 107×32 ¥750 FMF
☎PP012 ¥270(P258) 組高59

S65FR 丸小鉢 大 浅型 フロール 組高65 **TAB**
身BF 122×44(280ml) ¥1,050 FMF
蓋CF 107×32 ¥750 FMF
☎PP012 ¥270(P258) 組高59



G45LFB 丸小鉢 浅型 リーフベージュ 組高65 **TAB**
身B 113×39(200ml) ¥820 MF
蓋C 114×30 ¥760 MF
☎PP011 ¥260(P258) 組高54



G51AKB 面取丸小鉢 彩小花 組高73 **TAB**
身BF 111×47(260ml) ¥990 FMF
蓋CF 114×30 ¥770 FMF
☎PP011 ¥260(P258) 組高62

G51AIK 面取丸小鉢 藍からくさ 組高73 **TAB**
身BF 111×47(260ml) ¥990 FMF
蓋CF 114×30 ¥770 FMF ※蓋は G50AIKと兼用
☎PP011 ¥260(P258) 組高62



E71MI 深小皿 水玉 組高58
身BF 113×33(170ml) ¥830 FMF
蓋CF 114×30 ¥770 FMF ※蓋は G50MIと兼用
☎PP011 ¥260(P258) 組高47



G50AIK 十角浅小鉢 藍からくさ 組高71
身BF 111×109×46(260ml) ¥990 FMF
蓋CF 114×30 ¥770 FMF ※蓋は G51AIKと兼用
☎PP011 ¥260(P258) 組高60

G50MI 十角浅小鉢 水玉 組高71
身BF 111×109×46(260ml) ¥990 FMF
蓋CF 114×30 ¥770 FMF ※蓋は E71MIと兼用
☎PP011 ¥260(P258) 組高60



G89IT 面取丸小鉢 特小 色十草 組高64
身BF 92×42(140ml) ¥810 FMF
蓋CF 93×29 ¥630 FMF
☎PP009 ¥250(P257) 組高57

Point

洗いやすく衛生的です(G86)

立ち上がりのアールを大きくした丸みのある底部で、ゴミ溜まりしにくく、洗浄がらくです。

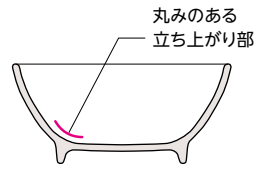

小鉢



G89ABE 面取丸小鉢 特小 彩小花ベージュ 組高64
身B 92×42(140ml) ¥810 MF
蓋C 93×29 ¥630 MF
☑️ PP009 ¥250(P257) 組高57



G86WKB なで角小鉢 小 若葉 組高62 **TAB**
身B 97×97×44(180ml) ¥950 FMF
蓋CF 98×98×23 ¥790 FMF



G86SB なで角小鉢 小 ブロック 組高62 **TAB** **受**
身B 97×97×44(180ml) ¥950 MF
蓋C 98×98×23 ¥790 MF



G186AC なで角小鉢 小 アクア 組高60
身BF 91×91×39(150ml) ¥810 FMF
蓋CF 92×92×28 ¥680 FMF



G186HK なで角小鉢 小 花唐草 組高60
身B 91×91×39(150ml) ¥810 MF
蓋C 92×92×28 ¥680 MF



G39AKK 正角小鉢 赤絵唐草 組高77 **TAB**
身BF 100×100×52(240ml) ¥1,020 FMF
蓋CF 102×102×28 ¥810 FMF
☑️ PP110 ¥310(P260) 組高79



G39BAR 正角小鉢 ばら 組高77 **TAB** **受**
身B 100×100×52(240ml) ¥1,010 MF
蓋C 102×102×28 ¥810 MF
☑️ PP110 ¥310(P260) 組高79



G184FI なで角小鉢 大 ファインリーフ 組高65
身BF 108×108×43(240ml) ¥1,020 FMF
蓋CF 109×109×30 ¥830 FMF



G184BKN なで角小鉢 大 紅小花 組高65
身B 108×108×43(240ml) ¥1,020 MF
蓋C 109×109×30 ¥830 MF



G80DY 楕円小鉢 大 デイジー 組高68 **TAB**
身BF 146×108×42(240ml) ¥1,060 FMF
蓋CF 149×110×33 ¥1,010 FMF



G80CF 楕円小鉢 大 カラフルリーフ 組高68 **TAB**
身B 146×108×42(240ml) ¥1,060 MF
蓋C 149×110×33 ¥1,010 MF

Point

トレー上の狭いスペースを活かせる楕円形(G80)



丸い小鉢だと入らない隙間にも置くことができ、あと一品というときに便利です。

DUAL 汚れが落ちやすく、美しさが長持ち

汁椀

DUAL



B64NNB 段付吸物椀 布目内黒 DC
組高74(組容量190ml) **TAB**
身 B 110×63(300ml) ¥860 MF
平蓋 HC 99×26 ¥640 MF

B64NNR 段付吸物椀 布目内朱 DC
組高74(組容量190ml) **TAB**
身 B 110×63(300ml) ¥860 MF
平蓋 HC 99×26 ¥640 MF

Point

こぼれにくい
落とし蓋と
安定のよい形状

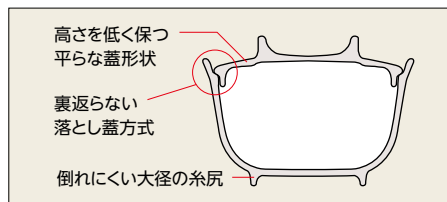

DUAL



B61NNB 羽反吸物椀 布目内黒 DC
組高75(組容量205ml) **TAB**
身 B 106×63(300ml) ¥880 MF
平蓋 HC 94×25 ¥650 MF

B61NNR 羽反吸物椀 布目内朱 DC
組高75(組容量205ml) **TAB**
身 B 106×63(300ml) ¥880 MF
平蓋 HC 94×25 ¥650 MF



B115B 羽反吸物椀 黒
組高76(組容量200ml) **TAB**
身 B 106×63(300ml) ¥450 MF
蓋 C 94×26 ¥300 MF

B115TMB 羽反吸物椀 溜内黒
組高76(組容量200ml) **TAB**
身 B 106×63(300ml) ¥600 MF
蓋 C 94×26 ¥410 MF

DUAL



B62NNB 羽反吸物椀 小
布目内黒 DC 組高72(組容量165ml) **TAB**
身 B 99×60(250ml) ¥850 MF
平蓋 HC 89×25 ¥640 MF

B62NNR 羽反吸物椀 小
布目内朱 DC 組高72(組容量165ml) **TAB**
身 B 99×60(250ml) ¥850 MF
平蓋 HC 89×25 ¥640 MF



B116B 羽反吸物椀 小 黒
組高72(組容量160ml) **TAB**
身 B 98×59(250ml) ¥390 MF
蓋 C 88×26 ¥300 MF

B116TMB 羽反吸物椀 小 溜内黒
組高72(組容量160ml) **TAB**
身 B 98×59(250ml) ¥550 MF
蓋 C 88×26 ¥400 MF

DUAL



B63NNB 羽反吸物椀 特小
布目内黒 DC 組高68(組容量130ml) **TAB**
身 B 92×56(200ml) ¥820 MF
平蓋 HC 82×25 ¥630 MF

B63NNR 羽反吸物椀 特小
布目内朱 DC 組高68(組容量130ml) **TAB**
身 B 92×56(200ml) ¥820 MF
平蓋 HC 82×25 ¥630 MF



B117B 羽反吸物椀 特小 黒
組高68(組容量130ml) **TAB**
身 B 92×56(200ml) ¥360 MF
蓋 C 82×25 ¥270 MF

B117TMB 羽反吸物椀 特小 溜内黒
組高68(組容量130ml) **TAB**
身 B 92×56(200ml) ¥510 MF
蓋 C 82×25 ¥370 MF

カレー皿



E212HNK 20cmクープ皿 深型 花籠 組高71 **TAB**
身B 199×47(770ml) ¥1,290 MF
蓋C 210×31 ¥1,250 MF



M112SJB 20cmクープ皿 バジリコ 組高65 **TAB**
身B 200×41(640ml) ¥1,230 MF
蓋C 210×31 ¥1,250 MF



E211HNK 13.5cmボール 花籠 組高75 **TAB**
身B 138×53(410ml) ¥1,110 MF
蓋C 119×33 ¥810 MF



E90SDY ソースポット サンドイエロー 組高77 **TAB**
身B 171×136×57(430ml) ¥850 MF
蓋C 119×33 ¥450 MF

病院・高齢者

カップ



目盛付
身:PPC
蓋:MF

CC11YI マグカップ
イエロー / 乳白 組高79
106×80×75(270ml) ¥1,340 PPC
重量(約95g)

CC11PI マグカップ
ピンク / 乳白 組高79
106×80×75(270ml) ¥1,340 PPC
重量(約95g)

C85BBC 8.5cm用湯呑蓋 茶黒C
84×16 ¥390 MF 重量(約42g)



C18Y 柄付スープカップ イエロー 組高73 **TAB**
身B 135×106×56(310ml) ¥900 MF 重量(約115g)
蓋C 108×23 ¥360 MF 重量(約61g)

Point

耐熱性と耐加水分解性に優れたPPC製(CC11)

様々な工夫を施した使いやすいカップです

こぼれにくい設計の蓋が使えます。(メラミン樹脂製)

安定よくスタッキングできる段付きデザイン。積み重ねてもきつくはまり込みません。



意匠登録製品 PAT No.1495253

指2本を入れてしっかり持てます。容量の目安線(200ml)付き。

! PPC製品は、材料の特性上、アルカリが残留すると、白化や割れが出ますので、洗浄後は充分すすいでください。

Point

変色が目立ちにくい素地色のカップ(C18)

スープなどの再加熱にびったり。段付きデザインなので、安定してスタッキングでき、収納場所も取りません。

湯呑



目盛り付
身:PP
蓋:MF

CP3KS 長湯呑 格子 組高79
76×75(210ml) ¥900 PP
重量(約54g)

CP3MI 長湯呑 水玉 組高79
76×75(210ml) ¥900 PP
重量(約54g)

C80BK 8cm用湯呑蓋 黒C
80×16 ¥340 MF 重量(約40g)

Point

目盛りをつけました(CP3)
容量の目安となる目盛りを
つけました。(誤差約±10ml)

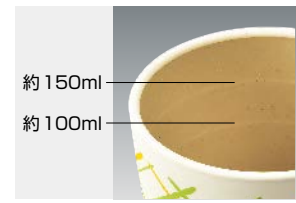

こぼれにくく、外しやすい蓋

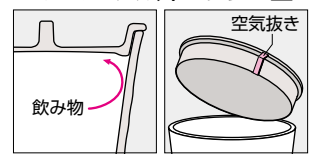

蓋の内側形状に工夫、飲み物が
吹きこぼれにくい設計です。空気
抜きを設け、中身が冷めても蓋が
さっと外せます。

お子さま



J5SR 飯茶碗 スイートラビット 組高74
身BF 108×49(250ml) ¥720 FMF
蓋 ICF 110×31 ¥700 FMF
●PP011 ¥260(P258) 組高63

白飯:100g
全粥:150g



S65SR 丸小鉢 大 浅型 スイートラビット
組高65 TAB
身BF 122×44(280ml) ¥1,050 FMF
蓋CF 107×32 ¥750 FMF
●PP012 ¥270(P258) 組高59



S66SR 丸小鉢 小 浅型 スイートラビット
組高64 TAB
身BF 114×37(175ml) ¥970 FMF
蓋CF 99×37 ¥680 FMF
●PP011 ¥260(P258) 組高51



S74SR 丸深皿 特小 スイートラビット 組高64 TAB
身BF 144×38(320ml) ¥1,120 FMF
蓋CF 125×37 ¥830 FMF

Point

かわいい共柄の蓋も
標準装備しました
再加熱カートでは必須の
ファインメラミン樹脂製
の蓋を標準でご用意。蓋
を取るのが楽しみになる
絵柄です。

料理がすくいやすい立ち上がりの形状
(S65・S66・S74)
お子さまでも、スプーン
などで料理がすくい
やすいよう、器の周囲
は角度をつけた立ち上
がり形状にしました。

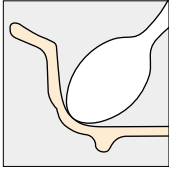

●使用製品／丸深皿特小(S74SR)・丸小鉢大浅型(S65SR)・飯茶碗(J5SR)・19.5cm六角箸(H89LY)

※白飯、全粥のグラム数は、目安です。

色柄名の後ろの「C」表示は、内側グレースコート製品です。

オレンジ色品番は特別製品につき価格体系が異なります。

マイクロ波式再加熱機器対応食器

マイクロサーブ®

新製品

マイクロ波式再加熱に使える器らしさにこだわった食器。

独自開発の素材「レンジアップメラミン® (RMF)」を採用。導入が進むマイクロ波式再加熱カートに安心して使える超耐熱食器です。白素地に栄える華やかな絵柄と、手作り風の造形が醸し出す器らしい風合いが魅力です。

レンジアップメラミン® (RMF)とは **マイクロ**

耐熱性を向上させ、マイクロ波式再加熱カートでの再加熱による材質の昇温を抑えた業界初のメラミン素材です。

特許製品 PAT No.6595821



●使用製品 / 井小(A147RII)・丸深皿(D177NMI)・なで角小鉢大(G184FII)・柄付スプカップ(C28I)・22.5cm市松ハイロン箸(H62MBN)

身と蓋がしっかり 合わさる設計

蒸気を逃がしにくく、食品の干からびを防ぎ、おいしく再加熱できます。また蓋がずれにくく、作業が効率化できます。



身と蓋が
しっかり
合わさります

上質の食事をイメージした、 器らしい、こだわりの質感

華やかな絵柄、手作り風の造形、不均一な表面処理など、丹念な意匠を施し、食器としての趣を大切にしています。



水分蒸発を低減する工夫で ご飯をふっくら、おいしく

本体、蓋の接触面を増やし、さらに両側のリブで水分蒸発を低減します。

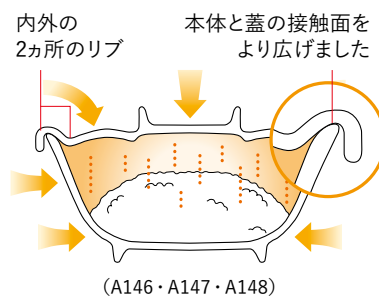

A146CVI 井中クローバー乳白 組高77 **TAB**
身BR 140×63(485ml) ¥1,620
蓋CR 150×22 ¥1,290

白飯: 190g
全粥: 290g

A147RII 井小リズム乳白 組高71 **TAB**
身BR 132×57(390ml) ¥1,580
蓋CR 143×21 ¥1,260

白飯: 160g
全粥: 230g

●PP013 ¥290 (P258) 組高74



A148LUI 井 特小 ループ乳白 組高69 **TAB**
 身BR 121×56(320ml) ¥1,430
 蓋CR 130×21 ¥1,160
 ●PP012 ¥270(P258) 組高72
 白飯: 130g
 全粥: 190g

Point

井の蓋のサイズが、絵柄と持ち手のくぼみでわかります

サイズによって持ち手のくぼみの数や絵柄を変え、よく似た大きさでも、区別しやすく。盛り付けや収納時の間違いを減らします。

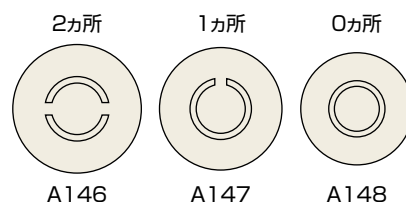

D184TPI 小判仕切皿 たんぼぼ乳白 組高65 **TAB**
 身BRI 195×132×36(220ml/100ml) ¥1,440
 蓋CRTPI 199×137×35 ¥1,750

Point

蓋をしても、盛り付け部の大小方向がわかります(D184)

蓋の絵柄の大きさを、盛り付け部の大きさと合わせておけば、蓋をしても方向がわかります。

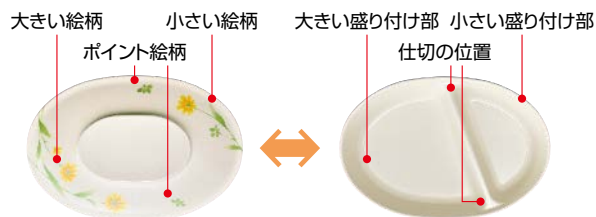

D177NMI 丸深皿 なつめ乳白 組高65
 身BR 151×33(350ml) ¥1,800
 蓋CR 153×38 ¥1,420



G184FII 角小鉢 大 ファインリーフ乳白 組高65
 身BR 108×108×43(240ml) ¥1,360
 蓋CR 109×109×30 ¥1,120

G181AI 丸小鉢 あじさい乳白 組高65
 身BR 103×45(190ml) ¥1,060
 蓋CR 104×26 ¥910
 ●PP010 ¥250(P258) 組高59



C28I 柄付スープカップ 乳白C 組高78 **TAB**
 身BR 130×103×59(300ml) ¥1,560 重量(約147g)
 蓋CR 104×25 ¥570 重量(約62g)
 ●PP010 ¥250(P258) 組高73

Point

使いやすさの工夫をすみずみに(C28)

汚れがつきにくく、落ちやすい内側グレースコーティング

安定したスタッキングでコンパクトに収納



高齢者でも、しっかり持てるハンドル形状

※白飯、全粥のグラム数は、目安です。

色柄名の後ろの「C」表示は、内側グレースコーティング製品です。

オレンジ色品番は特別製品につき価格体系が異なります。

温冷配膳車対応食器



選べる豊富さ。
配膳車での使用を追求した食器です。

温冷配膳車対応食器のすべてのシリーズは、配膳車での使用を徹底追求。機能性、形状、配色など様々な面から最適化を図りました。また、ユニバーサルデザイン食器を揃えたシリーズ、ハーフサイズ食器を加えたシリーズなど、豊富なバリエーションも魅力です。

機能性、経済性を徹底的に追求

小型化が進む温冷配膳車には、メニュー点数を減らさずコンパクトに置ける食器が必要。器の容量を確保しながらも省スペース化にも配慮しました。

安定したスタッキングで作業効率もアップ

器の内側底部と糸尻でスタッキングでき、コンパクトに安定して積み重ねられます。そのため水切れや乾燥も早く、作業効率もアップします。

食品の乾きやニオイ移りへの対策も専用カバーで万全

食品の乾きやニオイ移り防止のため、専用カバーも標準装備。衛生的で配膳時間も気になりません。おいしく明るい食膳を提供します。

（温冷配膳車での使い勝手を徹底追求しました。）

使いやすさの工夫

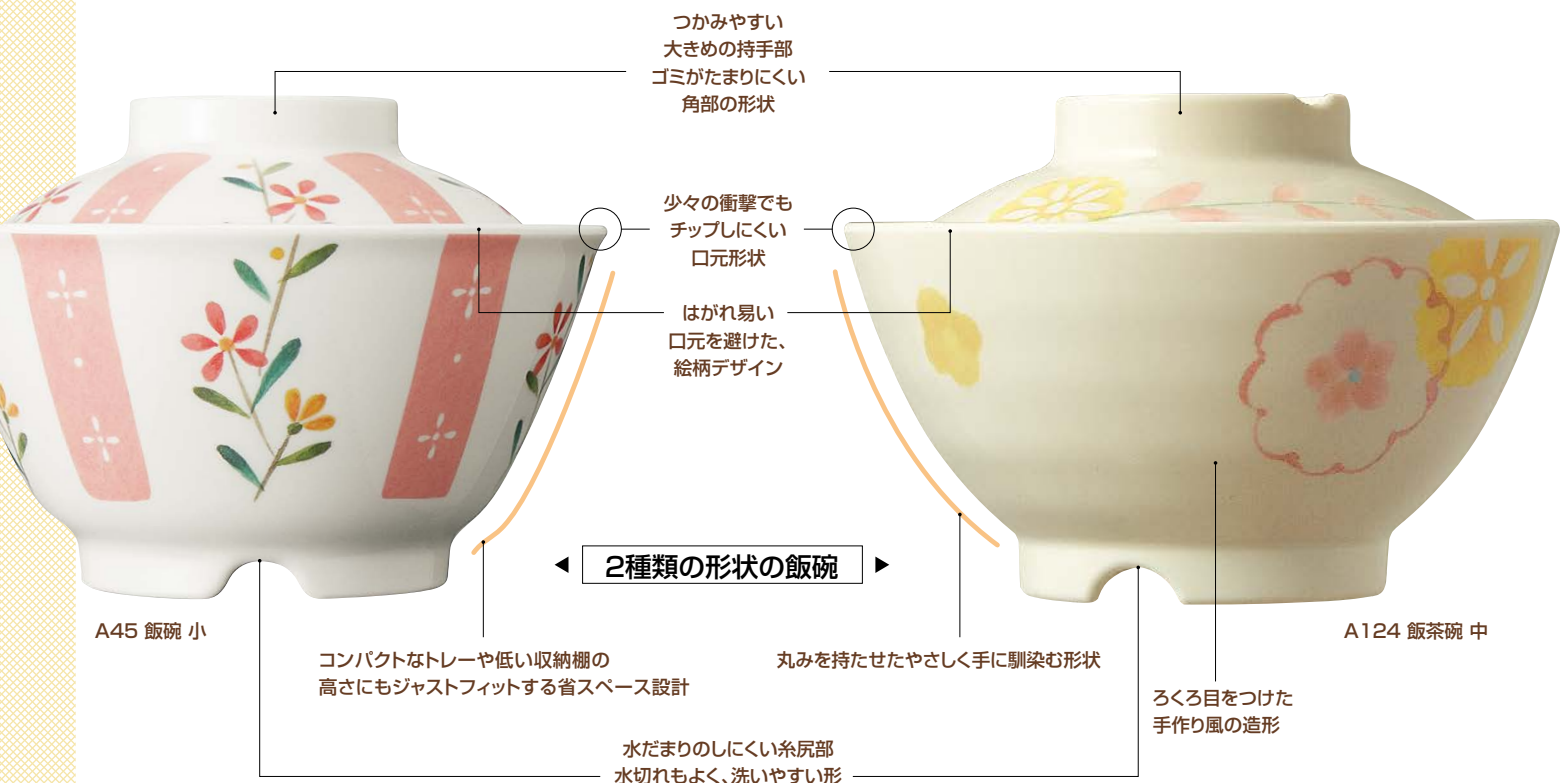

デュアルコーティング

ハードな業務使用でも、絵柄がはがれず美しさが長持ち。また、耐汚染性に優れ、ご飯のこびりつきや、茶渋などの汚れが落ちやすく、作業効率もアップします。DUAL マークで表示しています。



兼用蓋

深さ、容量が違う小鉢、深皿の直径をそろえることで、同じ蓋を兼用できるようにしました。収納場所もとらず、食器のコストダウンにもなります。



G48 深小鉢

G50 十角浅小鉢

電子レンジ対応食器もご用意 (和ごころPLUSシリーズ)

これまでの常識を覆す電子レンジ再加熱に使えるメラミン食器です。時間が不規則な方の食事を電子レンジで温め直すなど、便利にお使いいただけます。
※詳しくはP224をご覧ください。



UD ユニバーサルデザイン

すべての人に優しいユニバーサルデザインの食器もご用意。料理がすくいやすいよう、角度をつけた立ち上がり形状に。また幅広で持ちやすく、見た目にも優しい曲線のリムデザインを採用しました。

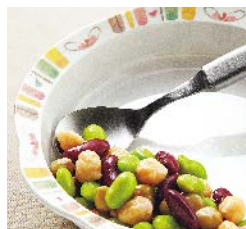

小容量

量は少しずつ品数は多くという、女性や高齢者、お子さまのニーズに応えたハーフサイズの食器です。小ぶりでも盛り栄えのするデザインで、ヘルシーな食事をサポートします。









A44 飯碗 中(標準サイズ)



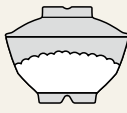
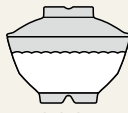

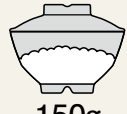









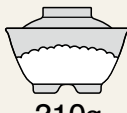
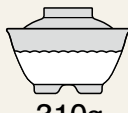









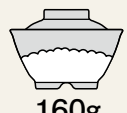





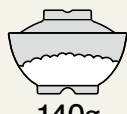

A46 飯碗 特小(小容量サイズ)



病院・高齢者施設で使いやすい多くのサイズ。絵柄も豊富にご用意しています。

お粥用の大容量から、療養食などに使えるミニサイズまで、
病院・高齢者施設の多種多様な主食に対応できるよう、様々な形状・サイズを揃えました。
容量、形状、色柄など、豊富な品揃えの中から最適な飯碗を選べます。























サイズ	白飯	全粥	和ごころPLUS (P224)	和ごころ (P226)
A104 飯碗 中 480ml 104mm 133mm	 190g	 290g		
A105 飯碗 小 380ml 97mm 123mm	 150g	 230g		

サイズ	白飯	全粥	はるる (P228)	リーフル (P231)	彩てまり (P233)	花さらさ (P234)	花短冊 (P236)
A43 飯碗 大 640ml 102mm 143mm	 260g	 380g	—		—	—	
A44 飯碗 中 520ml 95mm 134mm	 210g	 310g					
A124 飯茶碗 中 450ml 89mm 129mm	 180g	 270g			—	—	—
A45 飯碗 小 400ml 87mm 123mm	 160g	 240g					
A125 飯茶碗 小 350ml 84mm 120mm	 140g	 210g				—	—
A46 飯碗 特小 290ml 80mm 113mm	 120g	 170g					

●白飯、全粥のg数は、あくまでも目安です。実際には、炊き方や盛り付け方によって差が出ます。

病院・高齢者

サイズ	白飯	全粥	里ごよみ (P222)	菜時器エクセル (P93)		あかね (P139)
A70 丸茶碗 大 520ml 102mm 137mm	 210g	 310g			—	—
A71 丸茶碗 400ml 98mm 124mm	 160g	 240g				
A74 丸茶碗 小 290ml 90mm 114mm	 120g	 170g				

紅からくさ (P238)	彩花 (P240)	そよかせ (P242)	宇宙 (P243)	菜時器エクセル・菜時器 (P95) (P103)			
		—			—	—	—
				—			—
—	—	—	—			—	—
		—					
—	—	—	—	—	—	—	—
	—	—	—				—

シンプルモダン
和風
洋風
中華

病院・高齢者

UD・PPカバー

弁当箱

高強化磁器

大型食器・取り皿
テーブルグッズ
キッズ&スクール

トレー

温冷配膳車対応食器

里ごよみ STG

3種のモチーフの絵柄と 内側カラーグレイズで 食膳を表情豊かに。

温かな乳白色の素地に、里山の四季を彩る花や木々の葉を明るい色合いで描きました。タッチは揃えながら、モチーフを変えた3種類の絵柄をご用意。シリーズ食器ながら、食膳に変化がつけられる新発想の展開です。

※製品特長については、P218をご覧ください。

Point

全品に内側コーティング、またはデュアルコーティングを採用。絵柄がはがれず、汚れが付きにくいなど、耐久性、作業効率の面で優れています。



! 内側有色製品は、製品の特性上、色ムラがあります。



●使用製品/丸茶碗小(A74STG)・丸深皿小(D159STG)・角小鉢(G148STG)・21cm六角箸(H91MTR)

Point

3種類の絵柄で、 サイズ識別も容易に

食器ごとに花や葉の絵柄を変え、近い形状の器でも識別しやすくしました。盛り付けや収納時の間違いを減らします。

グラデーションの ラインが目安線に

内側はご飯が認識しやすい濃いめの色合い。グラデーションでご飯の量分かり、盛り付け時の目安にもなります。

特許製品 PAT No.5950220



A70STG 丸茶碗 大

A71STG 丸茶碗

A74STG 丸茶碗 小

ラインに沿って平らにふんわりよう場合の目安で、炊きあがりや盛り付けにより誤差が生じます。

DUAL 目盛付



A70STG 丸茶碗 大 組高102 **TAB**

身B 135×70(520ml) ¥1,360

蓋C 137×39 ¥800

●PP013 ¥290(P258) 組高88

白飯:210g

全粥:310g

A71STG 丸茶碗 組高98 **TAB**

身B 122×66(400ml) ¥1,120

蓋C 124×39 ¥680

●PP012 ¥270(P258) 組高82

白飯:160g

全粥:240g

A74STG 丸茶碗 小 組高90 **TAB**

身B 113×59(290ml) ¥1,060

蓋C 114×38 ¥670

●PP011 ¥260(P258) 組高73

白飯:120g

全粥:170g

※白飯、全粥のグラム数は、目安です。



Point

蓋つき製品はすべて配膳中にすれにくいインロー蓋を採用

しっかりとハマります。



G91STG 十角丸小鉢 組高86 **TAB**
身B 113×60 (320ml) ¥1,220
蓋C 114×30 ¥660
●PP011 ¥260 (P258) 組高74

G92STG 八角丸小鉢 組高77 **TAB**
身B 99×54 (210ml) ¥940
蓋C 100×28 ¥580
●PP010 ¥250 (P258) 組高67



G148STG 角小鉢 組高71 **TAB**
身B 103×103×44 (240ml) ¥1,150
蓋C 104×104×29 ¥710
●PP110 ¥310 (P260) 組高71



B29STG 煮物碗 組高79 **TAB**
身B 165×48 (520ml) ¥1,240
蓋C 145×48 ¥1,020
●PP016 ¥420 (P259) 組高83



D159STG 丸深皿 小 **TAB**
163×40 (400ml) ¥1,220
●PP016 ¥420 (P259) 組高76

D153STG 丸皿 小 **TAB**
165×31 (330ml) ¥1,150
●PP016 ¥420 (P259) 組高66



D179STG なで角深皿 組高65 **TAB**
身B 167×124×34 (350ml) ¥1,200
蓋C 169×126×36 ¥1,200



C26STG 長湯呑 組高81 **目盛付**
82×77 (200ml) ¥990
●PP008 ¥220 (P257) 組高91

C85BBC 8.5cm用湯呑蓋 茶黒C
84×16 ¥390
対応製品の型番
C6・C24・C26・C34・C40・
C42・CC11・CC11P・542MF

Point

グラデーションのラインが目安線に(C26)



(誤差約±10ml)

蓋にも様々な工夫が



蓋の形状に工夫、飲み物が吹きこぼれにくい設計です。また、空気抜きを設け、中身が冷めても蓋がさっと外せます。

電子レンジ対応食器

和ごころPLUS



●使用製品／飯碗小(A105IOC)・煮物碗(B25I)・11.5cm丸深皿(D242BRI)・マルチボール(GC13B)・22.5cm六角箸(H92KA)

電子レンジ再加熱に使える 業界初のメラミン食器!

高耐熱材料「レンジアップメラミン®(RMF)」を採用。
遅れて食事を取る方、時間が不規則な方の食事を
電子レンジで簡単に温め直せます。カフェテリア
方式の産業給食や外食でも使えます。素地色は、
温かみのある乳白色のやさしい色合いです。

※製品特長については、P218をご覧ください。

電子レンジで再加熱できます

耐熱性を向上させ、電子レンジのマイクロ波に
よる材質の昇温を抑えた材料、レンジアップ
メラミン®(RMF)を採用。

特許製品 PAT No.6595821



JIS電子レンジ規格に 適合した製品です

日本産業規格(JIS S2029)の電子レンジ
高周波適正試験や、耐久性試験に合格。
安心して使えます。

100℃を超える 使用条件にも適合

食品衛生法に基づく容器包装規格試験
で、製品の使用温度が100℃を超える
場合の試験にも合格しています。

加熱での焦げつき、 割れなどの異常を抑制

電子レンジ600W、3.5分間の空焚き
加熱を2回繰り返しても、異常は発生
しません。

■電子レンジ空焚き試験(600W、3.5分間加熱)



レンジアップメラミン
異常は発生せず

一般メラミン
焦げつき、割れが発生

耐熱温度は140℃ 優れた耐熱性

家庭用品品質表示法による耐熱温度は
140℃。一般のメラミン食器(100℃～
120℃)に比べ、高い耐熱性を備えています。

■電子レンジでの加熱は、 以下の時間内としてください。

定格高周波出力	加熱時間
1,000～800W	1分
600～500W	3分

! 内側有色製品は、製品の特性上、色ムラがあります。



A104IOC 飯碗 中乳白/オレンジC 組高104
身BR10C 130×71(470ml) ¥1,300
蓋CR1 131×39 ¥830
●PP013 ¥290 (P258) 組高88

白飯:190g
全粥:290g

A105IOC 飯碗 小乳白/オレンジC 組高97
身BR10C 121×67(370ml) ¥1,230
蓋CR1 122×36 ¥730
●PP012 ¥270 (P258) 組高83

白飯:150g
全粥:230g

Point

ご飯が見やすい色使い
ご飯の白さが際立ち、
高齢者にも、認識しやすい
飯碗です。

配膳中にずれにくい
インロー蓋
(A104・A105)

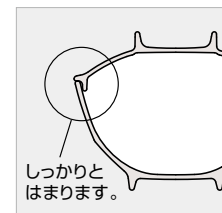

※白飯、全粥のグラム数は、目安です。

和ごころ

純白の素地に、こだわりの造形。
洗練された配膳車対応食器です。

シンプルな純白の素地と、器ごとに表情を変えた造形、表面処理。これまでになかったスタイリッシュな温冷配膳車対応食器です。配膳車でのご使用に最適化された機能性、耐久性はそのままに、食膳に洗練された印象をもたらします。

※製品特長については、P218をご覧ください。



●使用製品 / 飯碗小(A105IWD)・22cm小判皿(D168IWC)・丸小鉢深型(G141IWD)・11.5cm丸深皿(D242IWC)・羽反吸物椀小(B62NNR)・21cm六角箸(H91KA)

DUAL 汚れが落ちやすく、美しさが長持ち

全品に表面コーティング。一部の製品にはデュアル(両面)コーティングを施していますので、光沢感に優れています。

Point

上質の食事をイメージさせる、
こだわりの造形と表面処理

色柄のない単色の食器だからこそ、
無表情にならないよう気を配りました。
それぞれの器ごとに、見栄え、盛り
栄えを検討。丹念な意匠を施し、食器
としての趣を大切にしています。



太さに変化をつけた横筋
(飯碗)



手捏ね風の不均一な縦筋
(小鉢)



丸型のディンプル
(丸皿・煮物碗)



柳描き文様
(小判皿)



角型のディンプル
(角皿)



A104IWD 飯碗 中白DC 組高104 **TAB** 白飯:190g
身 **BIWD** 131×71 (480ml) ¥1,050 全粥:290g
蓋 **CIWC** 133×39 ¥690
●PP013 ¥290 (P258) 組高88

A105IWD 飯碗 小白DC 組高97 **TAB** 白飯:150g
身 **BIWD** 122×67 (380ml) ¥990 全粥:230g
蓋 **CIWC** 123×36 ¥610
●PP012 ¥270 (P258) 組高83

Point

配膳中にすれにくい
インロー蓋
(A104・A105)

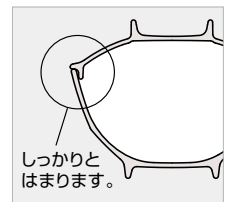

G141IWD 丸小鉢 深型 白DC 組高81 **TAB** 受
身 **BIWD** 103×57 (230ml) ¥750
蓋 **CIWC** 104×29 ¥470
●PP010 ¥250 (P258) 組高72

G143IWD 丸小鉢 浅型 白DC 組高71 **TAB** 受
身 **BIWD** 103×47 (185ml) ¥720
蓋 **CIWC** 104×29 ¥470
●PP010 ¥250 (P258) 組高62

Point

蓋を共用できます

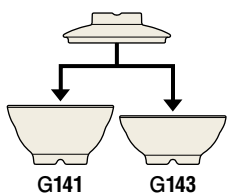

収納場所もとらず、食器の
コストダウンにもなります。

Point

小容量でも盛り栄える形状

スリムに絞ったボディの飯碗や小鉢、幅広のリムデザインの丸皿、角皿など、少な目のお料理でも盛り栄えがする設計。喫食者側からのヘルシー志向にお応えする食器です。



G145IWC 角小鉢 白DC 組高62 **TAB**
 身 **BIWD** 90×90×41 (160ml) ¥790
 蓋 **CIWC** 92×92×26 ¥540



B25IWC 煮物碗 白C 組高70 **TAB**
 身 **B** 162×45 (450ml) ¥900
 蓋 **C** 142×41 ¥720
 ● **PP016** ¥420 (P259) 組高81



D239IWC 18.5cm丸深皿 白C **TAB**
 183×32 (390ml) ¥910
 ● **PP018** ¥440 (P259) 組高67

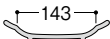

D240IWC 16.5cm丸深皿 白C **TAB**
 164×30 (270ml) ¥850
 ● **PP016** ¥420 (P259) 組高66

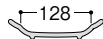

D242IWC 11.5cm丸深皿 白C **TAB**
 114×35 (180ml) ¥640
 ● **PP011** ¥260 (P258) 組高50



D168IWC 22cm小判皿 白C **TAB**
 219×148×31 ¥1,070
 ● **PP122** ¥510 (P259) 組高68



D186IWC 長角深皿 白C **TAB**
 174×134×29 ¥920
 ● **PP119** ¥460 (P260) 組高66

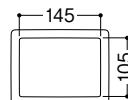

はるる HL

サイズを識別しやすいよう
飯碗や丸皿は、絵柄の色を
複数にしました。

花と葉をやさしく春らしいタッチで描いた「はるる」
シリーズ。乳白色の素地は、温かみを感じさせ、変色
が目立ちにくい色合いです。

※製品特長については、P218をご覧ください。



●使用製品／飯碗小(A45HL)・梅型煮物碗大(B37HL)・精円小鉢(G81HL)・小吸物碗(B55SSB)・
22.5cmPET箸(H52GN)

Point

全品に内側コーティング、
またはデュアルコーティング
を採用。絵柄がはがれず、汚れ
がつきにくいなど、耐久性、
作業効率の面で優れています。



Point

サイズを識別しやすいよう、
絵柄の色づかいを複数に。
サイズによって花や葉の色を
変え、近い大きさ同士でも識別
しやすくしました。盛り付けや
収納時の間違いを減らします。



A124HL 飯茶碗 中

A45HL 飯碗 小

A46HL 飯碗 特小

DUAL



A44HL 飯碗 中 組高95 TAB 白飯:210g
身B 134×70 (520ml) ¥1,220 全粥:310g
蓋C 120×34 ¥610



A45HL 飯碗 小 組高87 TAB 白飯:160g
身B 123×65 (400ml) ¥1,070 全粥:240g
蓋C 110×32 ¥590



A46HL 飯碗 特小 組高80 TAB 白飯:120g
身B 113×60 (290ml) ¥980 全粥:170g
蓋C 100×30 ¥560

DUAL



A124HL 飯茶碗 中 組高89 TAB 白飯:180g
身B 129×67 (450ml) ¥1,070 全粥:270g
蓋C 119×32 ¥600



A125HL 飯茶碗 小 組高84 TAB 白飯:140g
身B 120×63 (350ml) ¥1,020 全粥:210g
蓋C 110×30 ¥590

Point

持ち手のくぼみで蓋を識別

飯碗の蓋は、品目によって持ち手のくぼみの
数を変えています。よく似た大きさでも、区別
しやすい工夫です。

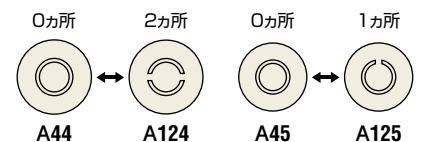



●使用製品／
 飯碗小(A45HL)
 梅型煮物碗大(B37HL)
 羽反吸物椀(B61NNR)
 なで角小鉢(G85HL)
 丸小鉢浅型(G45HL)
 11cm用丸蓋(PP011CL)
 ※仕切トレーは取り扱っておりません。



G80HL 楕円小鉢 大 組高68 **TAB** **受**
 身B 147×108×42 (240ml) ¥900
 蓋C 149×110×33 ¥860

G81HL 楕円小鉢 組高62 **TAB**
 身B 115×90×40 (150ml) ¥760
 蓋C 117×92×29 ¥640

Point

トレー上の狭いスペースを活かせる楕円形(G80-G81)



丸い小鉢だと入らない隙間にも置くことができ、あと一品というときに便利です。



G51HL 面取丸小鉢 **TAB**
 111×48 (265ml) ¥840
 ●PP011 ¥260 (P258) 組高62

G89HL 面取丸小鉢 特小 組高64
 92×42 (140ml) ¥720
 ●PP009 ¥250 (P257) 組高57

G85HL なで角小鉢 組高64 **TAB**
 身B 102×102×46 (210ml) ¥860
 蓋C 103×103×24 ¥670
 ●PP110 ¥310 (P260) 組高73

G86HL なで角小鉢 小 組高62 **TAB**
 身B 97×97×44 (180ml) ¥840
 蓋C 98×98×23 ¥670



G45HL 丸小鉢 浅型 **TAB**
 114×40 (210ml) ¥740
 ●PP011 ¥260 (P258) 組高54

G59HL 丸小鉢 小 **TAB**
 99×39 (150ml) ¥600
 ●PP010 ¥250 (P258) 組高53



D50HL 16.5cm丸深皿 **TAB**
 166×35 (430ml) ¥900
 ●PP016 ¥420 (P259) 組高71 ※IWのみ

D52HL 14cm丸深皿 **TAB**
 142×33 (285ml) ¥810
 ●PP014 ¥400 (P259) 組高68



B37HL 梅型煮物碗 大 組高73 **TAB**
 身B 164×49 (480ml) ¥1,330
 蓋C 144×42 ¥970

B24HL 煮物碗 組高84 **TAB**
 身B 167×48 (550ml) ¥1,220
 蓋C 151×43 ¥960
 ●PP016 ¥420 (P259) 組高84
 ※IWのみ



D170HL 19cm 多用皿 **TAB** 
 194×47 (710ml) ¥1,510
 ●PP019 ¥450 (P259) 組高84



D160HL 16cm 多用皿 組高68 **TAB**
 身B 158×39 (370ml) ¥1,100
 蓋C 140×41 ¥870



D98HL 隅切深角皿 大 組高64 **TAB**
 身B 182×113×34 (430ml) ¥1,200
 蓋C 185×115×34 ¥1,200
 ●PP118 ¥450 (P261) 組高70

D182HL なで角浅皿 組高62 **TAB**
 身B 160×120×27 (260ml) ¥1,120
 蓋C 161×121×39 ¥1,120



D181HL なで角深皿 組高65 **TAB**
 身B 166×124×35 (400ml) ¥1,280
 蓋C 167×125×35 ¥1,280

D183HL なで角深皿 小 組高58 **TAB**
 身B 131×98×31 (210ml) ¥900
 蓋C 133×99×32 ¥860

温冷配膳車対応食器

リーフル LF

和洋どちらにも映える
個性的な布目葉柄。
温冷配膳車にも最適です。

布目のテクスチャーを活かした葉柄が、やさしさを感じさせます。親しみやすい絵柄は、献立のジャンルや、喫食者の年齢・性別を問いません。

※製品特長については、P218をご覧ください。



DUAL 汚れが落ちやすく、美しさが長持ち

●使用製品／飯碗小(A45LF)・面取丸小鉢(G51LF)・羽反吸物椀(B115TMR)・梅型煮物碗(B31LF)・なで角小鉢(G85LF)・丸小鉢小(G59LF) ※仕切トレーは取り扱いしておりません。

Point

全品に内側コーティング、またはデュアルコーティングを採用。絵柄がはがれず、汚れがつきにくいなど、耐久性、作業効率の面で優れています。



デュアルコーティングで耐スチーム性が向上

むし碗は、無地の身にもデュアルコーティングを採用。スチーム加熱してもコーティングなしの製品より劣化しにくくなりました。



DUAL



A43LF 飯碗 大 組高102 **TAB**
身B 143×76 (640ml) **¥1,320**
蓋C 130×35 **¥650** 白飯:260g
全粥:380g

A44LF 飯碗 中 組高95 **TAB**
身B 134×70 (520ml) **¥1,220**
蓋C 120×34 **¥610** 白飯:210g
全粥:310g
※蓋はB31と兼用

A45LF 飯碗 小 組高87 **TAB**
身B 123×65 (400ml) **¥1,070**
蓋C 110×32 **¥590** 白飯:160g
全粥:240g

A46LF 飯碗 特小 組高80 **TAB**
身B 113×60 (290ml) **¥980**
蓋C 100×30 **¥560** 白飯:120g
全粥:170g

DUAL



A124LF 飯茶碗 中 組高89 **TAB**
身B 129×67 (450ml) **¥1,070**
蓋C 119×32 **¥600** 白飯:180g
全粥:270g

A125LF 飯茶碗 小 組高84 **TAB**
身B 120×63 (350ml) **¥1,020**
蓋C 110×30 **¥590** 白飯:140g
全粥:210g

DUAL



C23LF 湯呑 大
96×61 (230ml) **¥780**

DUAL



B9LF むし碗 小 組高77 **TAB**
身B/皿D 81×61 (180ml) **¥660**
蓋CLF 89×23 **¥410**

⚠ 生蒸気があたるご使用は製品劣化が早まることに留意ください。

※白飯、全粥のグラム数は、目安です。

DUAL 表示はデュアルコーティング製品(身のみ)です。

リーフル

231

シンプルモダン

和風

洋風

中華

病院・高齢者

UD・PPカパー

弁当箱

高強化磁器

大型食器・取り皿

テーブルグッズ

キッズ&スクール

トレー



G45LF 丸小鉢 浅型 組高 65 **TAB**
 身 B 114×40 (210ml) ¥740
 蓋 C 114×30 ¥660
 ●PP011 ¥260 (P258) 組高 54



G51LF 面取丸小鉢 組高 73 **TAB**
 身 B 111×48 (265ml) ¥840
 蓋 C 114×30 ¥660
 ●PP011 ¥260 (P258) 組高 62

Point
 蓋を共用できます

G45 G51

収納場所もとらず、食器の
 コストダウンにもなります。



G89LF 面取丸小鉢 特小
 92×42 (140ml) ¥720
 ●PP009 ¥250 (P257) 組高 57



G59LF 丸小鉢 小 **TAB**
 99×39 (150ml) ¥600
 ●PP010 ¥250 (P258) 組高 53



G85LF なで角小鉢 組高 64 **TAB**
 身 B 102×102×46 (210ml) ¥860
 蓋 C 103×103×24 ¥670
 ●PP110 ¥310 (P260) 組高 73



G86LF なで角小鉢 小 組高 62 **TAB**
 身 B 97×97×44 (180ml) ¥840
 蓋 C 98×98×23 ¥670

病院・高齢者



B37LF 梅型煮物碗 大 組高 73 **TAB**
 身 B 164×49 (480ml) ¥1,330
 蓋 C 144×42 ¥970



B31LF 梅型煮物碗 組高 75 **TAB**
 身 B 137×52 (360ml) ¥1,020
 蓋 C 120×34 ¥610
 ※蓋は A44 と兼用
 ●PP013 ¥290 (P258) 組高 69



D160LF 16cm 多用皿 組高 68 **TAB**
 身 B 158×39 (370ml) ¥1,100
 蓋 C 140×41 ¥870



D48LF 18cm 丸皿 **愛**
 180×28 ¥1,030
 ●PP018 ¥440 (P259) 組高 63



D50LF 16.5cm 丸深皿 **TAB**
 166×35 (430ml) ¥900
 ●PP016 ¥420 (P259) 組高 71 ※IWのみ



D52LF 14cm 丸深皿 **TAB**
 142×33 (285ml) ¥810
 ●PP014 ¥400 (P259) 組高 68



L31LF 小皿 **TAB**
 100×23 ¥500



E185LF ケーブ皿 **TAB**
 205×45 (640ml) ¥1,450
 ●PP021 ¥470 (P259) 組高 83



D98LF 隅切深角皿 大 組高64 **T A**
 身 B 182×113×34 (430ml) ¥1,200
 蓋 C 185×115×34 ¥1,200
 PP118 ¥450 (P261) 組高70

D182LF なで角浅皿 組高62 **T AB**
 身 B 160×120×27 (260ml) ¥1,120
 蓋 C 161×121×39 ¥1,120



D181LF なで角深皿 組高65 **T AB**
 身 B 166×124×35 (400ml) ¥1,280
 蓋 C 167×125×35 ¥1,280

D183LF なで角深皿 小 組高58 **T AB**
 身 B 131×98×31 (210ml) ¥900
 蓋 C 133×99×32 ¥860

温冷配膳車対応食器

彩てまり **AR**

色素地のご要望が多い品目を、土物風の味わいで、お求めやすく。

※製品特長については、P218をご覧ください。



A44AR 飯碗 中 組高95 **T AB** 白飯:210g 全粥:310g
 身 B 134×70 (520ml) ¥1,000
 蓋 C 120×34 ¥620

A45AR 飯碗 小 組高87 **T AB** 白飯:160g 全粥:240g
 身 B 123×65 (400ml) ¥900
 蓋 C 110×32 ¥600

A46AR 飯碗 特小 組高80 **T AB** 白飯:120g 全粥:170g
 身 B 113×60 (290ml) ¥780
 蓋 C 100×30 ¥580



A125AR 飯茶碗 小 組高84 **T AB** 白飯:140g 全粥:210g
 身 B 120×63 (350ml) ¥850
 蓋 C 110×30 ¥580



C23AR 湯呑 大
 96×61 (230ml) ¥590

※白飯、全粥のグラム数は、目安です。

温冷配膳車対応食器

花さらさ HSS

ユニバーサルデザインも採用。
食膳を鮮やかに、明るく彩る
省スペース型食器です。

可愛い花柄と、異国情緒を漂わすカラフルな
縞模様。華やかさと親しみやすさをあわせ持つデザ
インは、様々なメニューにマッチします。

※製品特長については、P218をご覧ください。



●使用製品/ 飯碗小(A45HSS)・丸深皿小(S73HSS)・角小鉢(S78HSS)・湯呑大(C23HSS)・
22.5cmPBT箸(H72MBN)・尺4NOSトレイ(NA4SGY)

病院・高齢者



A44HSS 飯碗 中 組高95 TAB 白飯:210g
身B 134×70 (520ml) ¥1,000 全粥:310g
蓋C 120×34 ¥620
※蓋は B31と兼用

A45HSS 飯碗 小 組高87 TAB 白飯:160g
身B 123×65 (400ml) ¥900 全粥:240g
蓋C 110×32 ¥600

A46HSS 飯碗 特小 組高80 TAB 白飯:120g
身B 113×60 (290ml) ¥780 全粥:170g
蓋C 100×30 ¥580



G51HSS 面取丸小鉢 組高73 TAB
身B 111×48 (265ml) ¥840
蓋C 114×30 ¥660
●PP011 ¥260 (P258) 組高62

G59HSS 丸小鉢 小 TAB
99×39 (150ml) ¥600
●PP010 ¥250 (P258) 組高53



C23HSS 湯呑 大
96×61 (230ml) ¥570



B9HSS むし碗 小 組高77 TAB
身BIWC 81×61 (180ml) ¥520
蓋CHSS 89×23 ¥410 愛
※B9Bは、内側グレースコーティング製品です。



B24HSS 煮物碗 組高78 TAB
身B 167×48 (550ml) ¥1,220
蓋C 151×43 ¥960
●PP016 ¥420 (P259) 組高84 ※IWのみ

B31HSS 梅型煮物碗 組高75 TAB
身B 137×52 (360ml) ¥1,020
蓋C 120×34 ¥620
※蓋は A44と兼用
●PP013 ¥290 (P258) 組高69

⚠ 生蒸気があたるご使用は製品劣化が
早まることに留意ください。

Point

ユニバーサルデザインを採用
(S78・S76・S72・S73)

一部の食器には、すべての人に優しいユニバーサルデザインを採用。温冷配膳車用にも、一般給食用にも使いやすいコンセプトの食器です。

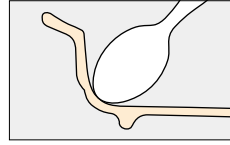

料理がすくいやすいよう
角度をつけた立ち上がり
の形状。

幅広で持ちやすく、見た
目にも優しい曲線のリム
デザイン。



S78HSS 角小鉢 組高 63 **TAB**
身 B 102×102×43 (220ml) ¥970
蓋 C 91×91×28 ¥690
☑️ **PP110** ¥310 (P260) 組高 70



S76HSS 丸小鉢 小 組高 73 **TAB**
身 B 114×52 (280ml) ¥970
蓋 C 98×30 ¥600
☑️ **PP011** ¥260 (P258) 組高 66



S72HSS 丸深皿 大 組高 74 **TAB**
身 B 185×41 (620ml) ¥1,440
蓋 C 162×45 ¥1,070 **☑️**
☑️ **PP018** ¥440 (P259) 組高 77



S73HSS 丸深皿 小 組高 70 **TAB**
身 B 166×40 (470ml) ¥1,240
蓋 C 145×42 ¥920
☑️ **PP016** ¥420 (P259) 組高 75



E97HSS ケーブ皿 **TAB**
194×41 (620ml) ¥1,150
☑️ **PP019** ¥450 (P259) 組高 78



D98HSS 隅切深角皿 大 組高 64 **TAB**
身 B 182×113×34 (430ml) ¥1,200
蓋 C 185×115×34 ¥1,200
☑️ **PP118** ¥450 (P261) 組高 70

花短冊

HT

温冷配膳車にも対応。
 ハーフサイズ食器も揃い、
 省スペース性能が進化。

温かさを感じさせる、優しいピンクの帯柄に、かわいらしい小花をあしらったデザインは、どなたにも親しみやすく、毎日の食膳を明るく彩ってくれます。

※製品特長については、P218をご覧ください。

Point

品数を増やせる小容量食器もご用意

トレーの限られたスペースに、もう一品のせられるハーフサイズの鉢や角皿もラインアップ。女性や高齢者、お子さま向けのメニューにも活躍します。



●使用製品／飯碗小(A45HT)・羽反吸物椀(B115TMB)・丸小鉢小(G59HT)・隅切深角皿小(D100HT)・正角小鉢(G39HT)・丸小付(G44HT) ※仕切トレーは取り扱っておりません。

病院・高齢者



A43HT 飯碗 大 組高102 **TAB**
 身B 143×76(640ml) ¥1,080
 蓋C 130×35 ¥650
 白飯:260g 全粥:380g

A44HT 飯碗 中 組高95 **TAB**
 身B 134×70(520ml) ¥1,000
 蓋C 120×34 ¥620 ※蓋はB31と兼用
 白飯:210g 全粥:310g

A45HT 飯碗 小 組高87 **TAB**
 身B 123×65(400ml) ¥900
 蓋C 110×32 ¥600
 白飯:160g 全粥:240g

A46HT 飯碗 特小 組高80 **TAB**
 身B 113×60(290ml) ¥780
 蓋C 100×30 ¥580
 白飯:120g 全粥:170g



G58HT 深小鉢 小 組高81 **TAB**
 身B 98×58(220ml) ¥750
 蓋C 100×28 ¥590
 ●PP010 ¥250(P258) 組高71



G59HT 丸小鉢 小 組高62 **TAB**
 身B 99×39(150ml) ¥600
 蓋C 100×28 ¥590
 ●PP010 ¥250(P258) 組高53

Point
 蓋を共用できます

収納場所もとらず、
 食器のコストダウンにもなります。



C23HT 湯呑 大
 96×61(230ml) ¥570



B10HT むし碗 大 組高87 **TAB**
 身BIWC 87×68(240ml) ¥530
 蓋C HT 94×25 ¥440
 ●PP008 ¥220(P257) 組高84
 ※B10B・B9Bは、内側グレースコーティング製品です。

B9HT むし碗 小 組高77 **TAB**
 身BIWC 81×61(180ml) ¥520
 蓋C HT 89×23 ¥410



B31HT 梅型煮物碗 組高75 **TAB**
 身B 137×52(360ml) ¥1,020
 蓋C 120×34 ¥620
 ※蓋はA44と兼用
 ●PP013 ¥290(P258) 組高69

⚠ 生蒸気があたるご使用は製品劣化が早まることに留意ください。

Point

蓋を共用できます
収納場所もとらず、食器の
コストダウンにもなります。

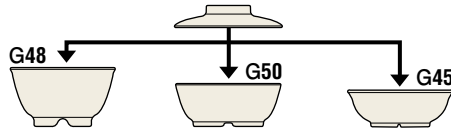

G48HT 深小鉢 組高90 **TAB**
身B 112×64 (320ml) ¥840
蓋C 114×30 ¥660
☎PP011 ¥260 (P258) 組高78



G50HT 十角浅小鉢 組高72
身B 112×109×46 (260ml) ¥840
蓋C 114×30 ¥660
☎PP011 ¥260 (P258) 組高60



G45HT 丸小鉢 浅型 組高65 **TAB**
身B 114×40 (210ml) ¥720
蓋C 114×30 ¥660
☎PP011 ¥260 (P258) 組高54



G44HT 丸小付 組高57 **TAB**
82×35 (90ml) ¥520
☎PP008 ¥220 (P257) 組高50



G39HT 正角小鉢 組高78 **TAB**
身B 101×101×53 (240ml) ¥880
蓋C 103×103×29 ¥690
☎PP110 ¥310 (P260) 組高79



D48HT 18cm 丸皿 **受**
180×28 ¥1,030
☎PP018 ¥440 (P259) 組高63

D49HT 16.5cm 丸皿
165×26 ¥890
☎PP016 ¥420 (P259) 組高62

L31HT 小皿 **TAB**
100×23 ¥500



D80HT 羽反深皿 **受**
162×31 (350ml) ¥890
☎PP016 ¥420 (P259) 組高68

D52HT 14cm 丸深皿 **TAB**
142×33 (285ml) ¥810
☎PP014 ¥400 (P259) 組高68



E97HT ケーブ皿 **TAB**
194×41 (620ml) ¥1,150
☎PP019 ¥450 (P259) 組高78



D100HT 隅切深角皿 小 組高58 **TAB**
身B 130×96×31 (220ml) ¥790
蓋C 132×98×31 ¥850

D98HT 隅切深角皿 大 **TAB**
182×113×34 (430ml) ¥1,200
☎PP118 ¥450 (P261) 組高70

D60HT 深角皿 大 組高69
身B 198×127×27 (330ml) ¥1,300
蓋C 193×122×45 ¥1,410 **受**
☎PP120 ¥460 (P261) 組高63

温冷配膳車対応食器

紅からくさ BKK

色柄を合わせた蓋を標準装備。温冷配膳車にも対応する省スペース設計。

趣ある和の風合いを持たせた唐草模様が、毎日の食膳に彩りを添えてくれる「紅からくさ」シリーズ。狭いトレーにも効率よく置け、使い勝手の良さも抜群です。濃いめのオレンジ色を基調に、ハッキリした絵柄を採用。ご高齢の方でも食器が認識しやすいよう配慮しています。

※製品特長については、P218をご覧ください。



●使用製品/ 飯碗小(A45BKK)・鈴型小吸物碗(B17TMR)・18cm丸皿(D48BKK)・18cm用丸カバー(PP018IW)・深小皿(E71BKK) ※仕切トレーは取り扱いしておりません。

病院・高齢者



A43BKK 飯碗 大 組高102 TAB
身B 143×76(640ml) ¥1,080
蓋C 130×35 ¥650
白飯:260g 全粥:380g

A44BKK 飯碗 中 組高95 TAB
身B 134×70(520ml) ¥1,000
蓋C 120×34 ¥620
※蓋はB31と兼用
白飯:210g 全粥:310g

A45BKK 飯碗 小 組高87 TAB
身B 123×65(400ml) ¥900
蓋C 110×32 ¥600
白飯:160g 全粥:240g

A46BKK 飯碗 特小 組高80 TAB
身B 113×60(290ml) ¥780
蓋C 100×30 ¥580
白飯:120g 全粥:170g

C23BKK 湯呑 大
96×61(230ml) ¥570



B10BKK むし碗

組高87 TAB

身BWC 87×68(240ml) ¥530

蓋CBKK 94×25 ¥440

●PP008 ¥220(P257) 組高84

※B10B・B9Bは、内側グレースコーティング製品です。

B9BKK むし碗 小

組高77 TAB

身BWC 81×61(180ml) ¥520

蓋CBKK 89×23 ¥410



G48BKK 深小鉢 組高90 TAB

身B 112×64(320ml) ¥840

蓋C 114×30 ¥660

●PP011 ¥260(P258) 組高78

G50BKK 十角浅小鉢 組高72

身B 112×109×46(260ml) ¥840

蓋C 114×30 ¥660

●PP011 ¥260(P258) 組高60



E71BKK 深小皿 組高58

身B 114×33(180ml) ¥690

蓋C 114×30 ¥660

●PP011 ¥260(P258) 組高47

! 生蒸気があたるご使用は製品劣化が早まることに留意ください。

Point

蓋を共用できます

収納場所もとらず、食器のコストダウンにもなります。

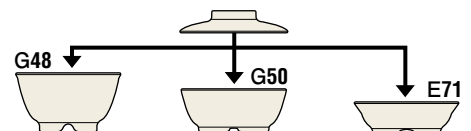



B31BKK 梅型煮物碗 組高75 **TAB**
身B 137×52 (360ml) ¥1,020
蓋C 120×34 ¥620
※蓋はA44と兼用
●PP013 ¥290 (P258) 組高69

B28BKK 角煮物碗 小 組高77 **TAB**
身BIWC 130×130×45 (420ml) ¥910
蓋CBKK 133×133×34 ¥900
※B28Bは、内側グレースコーティング製品です。



D47BKK 19.5cm丸深皿
195×38 (580ml) ¥1,120
●PP019 ¥450 (P259) 組高74
※IWのみ

D80BKK 羽反深皿 **受**
162×31 (350ml) ¥890
●PP016 ¥420 (P259) 組高68



D48BKK 18cm丸皿
180×28 ¥1,030
●PP018 ¥440 (P259) 組高63

D49BKK 16.5cm丸皿
165×26 ¥890
●PP016 ¥420 (P259) 組高62

L31BKK 小皿 **TAB**
100×23 ¥490



D100BKK 隅切深角皿 小 組高58 **TAB**
身B 130×96×31 (220ml) ¥790
蓋C 132×98×31 ¥850 **受**

D42BKK 角仕切皿 小 **TAB** **受**
151×111×25 ¥900
●PP115 ¥420 (P260) 組高60

D61BKK 深角皿 小 **TAB**
152×116×27 (215ml) ¥920
●PP115 ¥420 (P260) 組高63



D98BKK 隅切深角皿 大 **TAB**
182×113×34 (430ml) ¥1,200
●PP118 ¥450 (P261) 組高70

D60BKK 深角皿 大 組高69
身B 198×127×27 (330ml) ¥1,300
蓋C 193×122×45 ¥1,410
●PP120 ¥460 (P261) 組高63

温冷配膳車対応食器

彩花くさいか SI

よりおいしく、作業しやすく。
配膳車の小型化に応えた、
使いやすい食器です。

保温の時間や温度保持面で優れ、バラエティに
富んだ食器が使える温冷配膳車は、“適温適時
配膳システム”の主流です。「彩花」は、配膳車の
省スペース化に対応。収納性、耐消毒性能、
安全性など細部にまでこだわりました。彩りも目に
鮮やかな楽しい食膳をお届けします。

※製品特長については、P218をご覧ください。



●使用製品/ 飯碗小(A45SI)・深角皿大(D60SI)・深小皿(E71SI)・小皿(L31SI)・22.5cmハイロン箸(H32BU)

病院・高齢者



A43SI 飯碗 大 組高102 **TAB**
身B 143×76 (640ml) ¥1,080
蓋C 130×35 ¥650
白飯:260g | 全粥:380g

A44SI 飯碗 中 組高95 **TAB**
身B 134×70 (520ml) ¥1,000
蓋C 120×34 ¥620
※蓋はB31と兼用
白飯:210g | 全粥:310g

A45SI 飯碗 小 組高87 **TAB**
身B 123×65 (400ml) ¥900
蓋C 110×32 ¥600
白飯:160g | 全粥:240g



C23SI 湯呑 大
96×61 (230ml) ¥570



G48SI 深小鉢 組高90 **TAB**
身B 112×64 (320ml) ¥840
蓋C 114×30 ¥660
●PP011 ¥260 (P258) 組高78

G50SI 十角浅小鉢 組高72
身B 112×109×46 (260ml) ¥840
蓋C 114×30 ¥660
●PP011 ¥260 (P258) 組高60



E71SI 深小皿 組高58
身B 114×33 (180ml) ¥690
蓋C 114×30 ¥660
●PP011 ¥260 (P258) 組高47

Point

蓋を共用できます
収納場所もとらず、食器の
コストダウンにもなります。

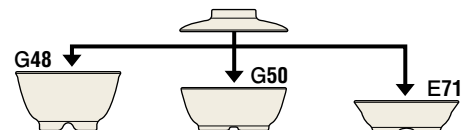



G58Si 深小鉢 小 組高 81 **TAB**
 身 B 98×58 (220ml) ¥750
 蓋 C 100×28 ¥590
 ●PP010 ¥250 (P258) 組高 71



G59Si 丸小鉢 小 組高 62 **TAB**
 身 B 99×39 (150ml) ¥600
 蓋 C 100×28 ¥590
 ●PP010 ¥250 (P258) 組高 53

Point

蓋を共用できます

G58 G59

収納場所もとらず、食器のコストダウンにもなります。



B31Si 梅型煮物碗 組高 75 **TAB**
 身 B 137×52 (360ml) ¥1,020
 蓋 C 120×34 ¥620
 ※蓋は A44 と兼用
 ●PP013 ¥290 (P258) 組高 69



B28Si 角煮物碗 小 組高 77 **TAB**
 身 B/W/C 130×130×45 (420ml) ¥910
 蓋 C Si 133×133×34 ¥900 **愛**
 ※B28B は、内側 グレーズコーティング 製品です。



D47Si 19.5cm 丸深皿
 195×38 (580ml) ¥1,120
 ●PP019 ¥450 (P259) 組高 74 ※IWのみ



D49Si 16.5cm 丸皿
 165×26 ¥890
 ●PP016 ¥420 (P259) 組高 62



D80Si 羽反深皿
 162×31 (350ml) ¥890
 ●PP016 ¥420 (P259) 組高 68



L31Si 小皿 **TAB**
 100×23 ¥490



E98Si サラダボール **TAB**
 142×38 (270ml) ¥830
 ●PP014 ¥400 (P259) 組高 73



D60Si 深角皿 大 組高69
 身B 198×127×27 (330ml) ¥1,300
 蓋C 193×122×45 ¥1,410
 ●PP120 ¥460 (P261) 組高63



D98Si 隅切深角皿 大 **T**A
 182×113×34 (430ml) ¥1,200
 ●PP118 ¥450 (P261) 組高70



E79Si 小判深皿 組高64
 239×160×31 (630ml) ¥1,460
PP124W 小判深皿用カバー
 247×166×36 ¥510

病院・高齢者

温冷配膳車対応食器

そよかぜ SO

鮮やかなブルーのラインが印象的な適温適時配膳システム用食器。

※製品特長については、P218をご覧ください。



A44so 飯碗 中 組高95 **T**AB **受**
 身B 134×70 (520ml) ¥1,000
 蓋C 120×34 ¥620
 白飯・210g
 全粥・310g



G48so 深小鉢 組高90 **T**AB **受**
 身B 112×64 (320ml) ¥840
 蓋C 114×30 ¥660
 ●PP011 ¥260 (P258) 組高78

G50so 十角浅小鉢 組高72 **受**
 身B 112×109×46 (260ml) ¥840
 蓋C 114×30 ¥660
 ●PP011 ¥260 (P258) 組高60

Point

蓋を共用できます

収納場所もとらず、食器のコストダウンにもなります。

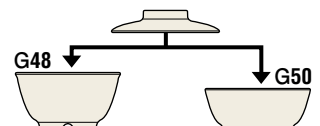

温冷配膳車対応食器

宇宙<そら> SOL

メニュー数を減らさず
コンパクトにセッティング。
高機能設計の器です。

石風の素地にフリーな幾何学デザイン。モダンさの中に和みを感じさせる表情の「宇宙<そら>」シリーズは、若い方からお年寄りまで年齢を問わず親しんでいただける食器です。また、サイズ・形状の工夫も随所に。温冷配膳車はもちろん一般給食でもその省スペース設計が活かされます。

※製品特長については、P218をご覧ください。



●使用製品／飯碗中(A44SOL)・羽反吸物椀(B15TMB)・隅切深角皿大(D98SOL)・長角皿用カバー中(PP118IW)・十角浅小鉢(G50SOL) ※仕切トレーは取り扱いしておりません。



A43SOL 飯碗 大 組高102 **TAB**
身B 143×76 (640ml) ¥1,080
蓋C 130×35 ¥650 **☑**

白飯:260g
全粥:380g

A44SOL 飯碗 中 組高95 **TAB**
身B 134×70 (520ml) ¥1,000

白飯:210g
全粥:310g

A45SOL 飯碗 小 組高87 **TAB**
身B 123×65 (400ml) ¥900
蓋C 110×32 ¥600

白飯:160g
全粥:240g



G48SOL 深小鉢 組高90 **TAB**
112×64 (320ml) ¥840
☑PP011 ¥260 (P258) 組高78

G50SOL 十角浅小鉢 組高72
112×109×46 (260ml) ¥840
☑PP011 ¥260 (P258) 組高60



C23SOL 湯呑 大
96×61 (230ml) ¥570



D98SOL 隅切深角皿 大 **T/A**
182×113×34 (430ml) ¥1,200
☑PP118 ¥450 (P261) 組高70

※白飯、全粥のグラム数は、目安です。

シンプルモダン

和風

洋風

中華

病院・高齢者

UD・PPカバー

弁当箱

高強化磁器

大型食器・取り皿

テーブルグッズ

キッズ&スクール

トレー

プチフルール PFL

いろいろなメニューを少しずつ。
可憐な花柄のハーフサイズ食器。

限られたスペースでも、もう一品、チョイスが楽しめ、
多様なメニューを提供できるコンセプトのハーフ
サイズ食器です。療養食や老人食用の他、ダイエット
メニューに、お子さま用にと、使い方も広がります。
乾燥とゴミ防止の蓋を標準装備し、温冷配膳車に
も最適です。



A46PFL 飯碗 特小 組高80 TAB 受
身B 113×60 (290ml) ¥780
蓋C 100×30 ¥580
白飯: 120g
全粥: 170g

G58PFL 深小鉢 小 組高81 TAB
身B 98×58 (220ml) ¥750 受
蓋C 100×28 ¥590
※蓋は G59 と兼用
●PP010 ¥250 (P258) 組高71



G45PFL 丸小鉢 浅型 TAB
114×40 (210ml) ¥720
●PP011 ¥260 (P258) 組高54

G59PFL 丸小鉢 小 組高62 TAB
身B 99×39 (150ml) ¥600
蓋C 100×28 ¥590
※蓋は G58 と兼用
●PP010 ¥250 (P258) 組高53



G44PFL 丸小付 組高57 TAB
身B 82×35 (90ml) ¥520
蓋C 83×26 ¥440 受
●PP008 ¥220 (P257) 組高50



D50PFL 16.5cm 丸深皿 TAB 受
166×35 (430ml) ¥900
●PP016 ¥420 (P259) 組高71 ※IWのみ

D52PFL 14cm 丸深皿 TAB
142×33 (285ml) ¥810
●PP014 ¥400 (P259) 組高68

D53PFL 14cm 浅皿 TAB
142×26 (190ml) ¥740
●PP014 ¥400 (P259) 組高61

D62PFL 12cm 丸深皿 TAB
120×32 (190ml) ¥630
●PP012 ¥270 (P258) 組高47



D98PFL 隅切深角皿 大 TA
182×113×34 (430ml) ¥1,200
●PP118 ¥450 (P261) 組高70

D100PFL 隅切深角皿 小 組高58 TAB
身B 130×96×31 (220ml) ¥790
蓋C 132×98×31 ¥850

みずは MZH

限られたスペースに、もう一品。
上品な和風のプチ食器です。

多品種・小容量の献立をという、現代の食のニーズに応えたハーフサイズ食器です。落ち着いた藍基調の和風柄は、ヘルシーな和の献立にぴったり。病院や高齢者施設での療養食にも活躍します。温冷配膳車に最適な、揃い柄の蓋を標準装備しました。



G58MZH 深小鉢 小 組高 81 TAB
身 B 98×58 (220ml) ¥750
蓋 C 100×28 ¥590 受
※蓋は G59 と兼用
●PP010 ¥250 (P258) 組高 71



G75MZH なで角小鉢 組高 68 TAB 受
87×87×50 (155ml) ¥640
G75c 角小鉢 蓋 黒 (B) 受
94×94×25 ¥350



G45MZH 丸小鉢 浅型 TAB
114×40 (210ml) ¥720
●PP011 ¥260 (P258) 組高 54

G59MZH 丸小鉢 小 組高 62 TAB
身 B 99×39 (150ml) ¥600
蓋 C 100×28 ¥590 受
※蓋は G58 と兼用
●PP010 ¥250 (P258) 組高 53



D50MZH 16.5cm 丸深皿 TAB
166×35 (430ml) ¥900
●PP016 ¥420 (P259) 組高 71 ※IWのみ



D98MZH 隅切深角皿 大 TA
182×113×34 (430ml) ¥1,200
●PP118 ¥450 (P261) 組高 70

Point

小容量で品数を多くできます

量は少しずつ、でも品数は多くという、女性や高齢者、お子さまのニーズに応えたハーフサイズ食器です。

●使用製品 / 16.5cm 丸深皿 (D50MZH) ・ 丸小鉢 小 (G59MZH) ・ 菊割小鉢 浅型 小 (G82RYS)



プチ食器一覧

この一覧以外にも多数あります

飯碗、汁碗から小鉢まで、小容量食器も豊富にご用意しています。

DUAL 汚れが落ちやすく、美しさが長持ちするデュアルコーティング製品です。

熱風 熱風式再加熱カートに使えます。

高耐熱漆器 耐熱温度120℃の高耐熱漆器ですから、自動洗浄機だけでなく、消毒保管庫にも使えます。

! 製品の特性上、色ムラがあります。

飯碗



A83B 面取飯碗 小黒 組高92 **TAB**
身 B 121×59 (310ml) ¥710 白飯: 120g
蓋 C 121×39 ¥670 全粥: 190g
● **PP012** ¥270 (P258) 組高 75



A74K 丸茶碗 小 色かずら DC 組高90 **TAB**
身 B 113×59 (290ml) ¥1,060 白飯: 120g
蓋 C 114×38 ¥670 全粥: 170g
● **PP011** ¥260 (P258) 組高 73



A46STO 飯碗 特小 三色十草 DC 組高80 **TAB**
身 B 113×60 (290ml) ¥1,190 白飯: 120g
蓋 C 100×30 ¥580 全粥: 170g

汁碗



B63NNB 羽反吸物碗 特小 布目内黒 DC
組高68 (組容量 130ml) **TAB**
身 B 92×56 (200ml) ¥820
平蓋 HC 82×25 ¥630



B117TMR 羽反吸物碗 特小 溜内朱
組高68 (組容量 130ml) **TAB**
身 B 92×56 (200ml) ¥550
蓋 C 82×25 ¥390



296-1 布目碗 特小 蘭 (内朱) **TAB**
組 100×81 (175ml) ¥2,200
身 (235ml) ¥900 / 蓋 ¥1,300

角皿



D83MB 長角皿 小 メロウブロック
153×112×17 ¥750
● **PP115** ¥420 (P260) 組高 53



D69SJ なで角小皿 舞桜 **TAB**
151×116×20 ¥930
● **PP115** ¥420 (P260) 組高 56



E114WC 14cm 角平皿
ホワイト C **TAB**
140×140×20 ¥810
● **PP114** ¥460 (P260) 組高 56

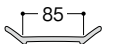



●使用製品／丸茶碗小(A74IK)・八角丸小鉢小(G93AKK)・丸小鉢小(G156B)・
16.5cm丸深皿(D260KOH)・長湯呑(C40UH)・
21cmPET箸(H51GN)・ウェーブトレイ(NA14URM)

丸皿



P170

D52EP 14cm丸深皿
エスパーニャ **TAB**
142×33(285ml) ¥830
●PP014 ¥400 (P259) 組高68



P110

B46HNO 多用深皿 小 花帯 TAB
141×35(260ml) ¥840
●PP014 ¥400 (P259) 組高70



P143

D114SA 14cm和皿 笹風 TAB
140×24(180ml) ¥730
●PP014 ¥400 (P259) 組高59

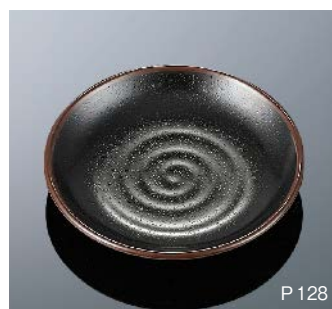

P128

D147TN 13.5cm平皿 天目 TA
135×23 ¥760
●PP014 ¥400 (P259) 組高58

小鉢



P60

G126GB 10cmボール
ブラウンC **TAB**
98×46(190ml) ¥680
●PP010 ¥250 (P258) 組高60



P63

E269LBN 10cmサラダボール
ライトブラウンDC **TAB**
102×48(180ml) ¥860
●PP010 ¥250 (P258) 組高63



P106

G73YIC 花型小鉢
イエロー / 乳白C **TAB**
114×114×42(180ml) ¥860
●PP011 ¥260 (P258) 組高56



P85

E137WID 10cm角小鉢
ホワイトDC **TAB**
100×100×39(180ml) ¥830
●PP110 ¥310 (P260) 組高66



P67

G97OGD 丸小鉢 小
オレンジDC **TAB**
101×45(180ml) ¥790
●PP010 ¥250 (P258) 組高59



P104

H8SJ 丸小鉢 小 唐草
103×40(180ml) ¥690
●PP010 ¥250 (P258) 組高54



P108

G41BKN 隅切角小鉢 小
紅小花 **TAB**
100×100×37(170ml) ¥790
●PP110 ¥310 (P260) 組高64



P97

G93HP 八角丸小鉢 小
花ピンクDC **TAB**
93×49(165ml) ¥890
●PP009 ¥250 (P257) 組高64

DUAL 汚れが落ちやすく、美しさが長持ちするデュアルコーティング製品です。

 製品の特性上、色ムラがあります。

丸小鉢



P 106

G27Y 菊割小鉢 深型 小
黄 C 組高 71
87×49 (165ml) ¥610
●PP008 ¥220 (P257) 組高 65



P 89

G107I0C 六角ボール 小
乳白/オレンジ C **T**A
100×90×48 (160ml) ¥760
●PP010 ¥250 (P258) 組高 62



P 89

G104IGC 六角ボール 浅型
乳白/グリーン C **T**AB
114×103×37 (160ml) ¥740
●PP011 ¥260 (P258) 組高 52



P 137

G119IPC 丸深小鉢 小
乳白/ピンク C **T**AB
95×46 (160ml) ¥570
●PP009 ¥250 (P257) 組高 61



P 125

G156KOH 丸小鉢 小
粉引 **T**AB
103×44 (160ml) ¥570
●PP010 ¥250 (P258) 組高 59



P 96

G75HR なで角小鉢 花万層 DC
組高 68 **T**AB
87×87×50 (155ml) ¥1,000
G75C 角小鉢 蓋 黒 (B) **受**
94×94×25 ¥350



P 105

G79HY 花輪小鉢 花イエロー **T**AB
98×47 (150ml) ¥840
●PP010 ¥250 (P258) 組高 60

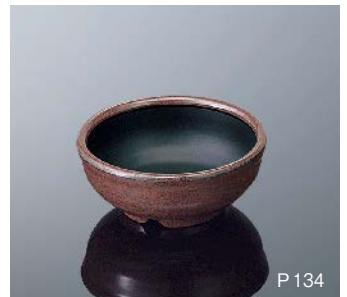

P 134

G33BNB 丸小鉢 小
ブラウン/黒 **T**AB
95×40 (150ml) ¥530
●PP009 ¥250 (P257) 組高 55



P 108

G94KH 角丸小鉢 格子花 **T**AB
100×100×37 (140ml) ¥750
●PP110 ¥310 (P260) 組高 63



P 107

G77SYW スプレ
サンドイエロー C 組高 62 **T**AB
85×42 (135ml) ¥610
●PP008 ¥220 (P257) 組高 57



P 67

G98GND 丸小鉢 特小
グリーン DC **T**AB
86×42 (130ml) ¥710
●PP008 ¥220 (P257) 組高 58



P 105

G64SJ 八角浅小鉢 点彩
95×93×37 (120ml) ¥620
●PP009 ¥250 (P257) 組高 53



P 106

G82KIS 菊割小鉢 浅型 小 黄彩 C **T**AB
97×32 (110ml) ¥590
●PP010 ¥250 (P258) 組高 45



P 107

G74Ts 梅型小付 桃彩 C **T**AB
81×39 (100ml) ¥470
●PP008 ¥220 (P257) 組高 53



P 300

GC26CL 9cm ボール クリア
86×37 (100ml) ¥450
●PP008 ¥220 (P257) 組高 52

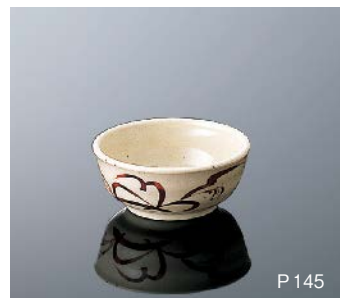

P 145

G43YG 丸ちよこ 大和路 **T**AB
81×33 (90ml) ¥470
●PP008 ¥220 (P257) 組高 48

病院・高齢者

コモン

すべての人にやさしい形、
ユニバーサルデザイン
使いやすいUD食器です。

手になじむ持ちやすさ、料理のすくいやすさ、テーブルにしっかり置ける安定感のよさなど、あらゆる面から食器としての使いやすさを追求しました。明るくモダンな絵柄から、和風柄まで揃い、様々な献立にユニバーサルデザインの使いやすさを活かしていただけます。

デザイン協力:クラフトデザイナー 榮木正敏



●使用製品/丸深皿特小(S74CIH)・角小鉢(S78CIH)・飯碗小(A45HL)・11.5cm ボール(GC24GN)

料理がすくいやすい 立ち上がりの形状

スプーンなどで料理がすくいやすいよう、器の周囲は角度をつけた立ち上がり形状にしました。

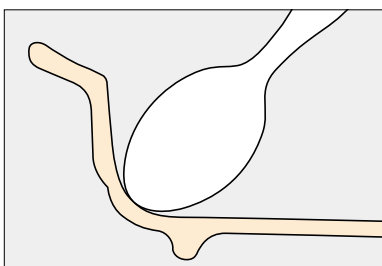

見た目にもやさしい 曲線リムデザイン

花びらを思わせる柔らかな自由曲線のリム部。持ちやすいよう、幅広のデザインに仕上げました。



安定したスタッキングで 作業性、収納性も向上

コンパクトに安定して積み重ねられる設計。収納スペースをとらず、作業効率のアップにも役立ちます。

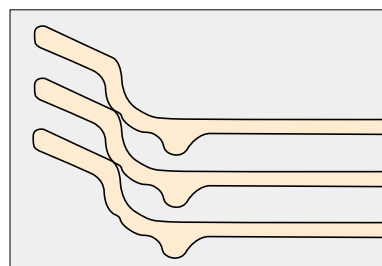

温冷配膳車にも対応の 省スペース設計



コンパクトながら容量を確保

メニュー数を減らさず、小さなトレーに効率よくセッティングが可能。器の立ち上がりに角度をつけて内容量もしっかり確保しました。

目の不自由な方でも 方向を識別しやすい形状

丸皿や丸小鉢のリム部は、大きなカーブと小さなカーブで構成されており、指触りで器の方向を確認できます。

専用カバーを標準装備

食品の乾きやニオイ移りへの対策も専用カバーで万全です。衛生的で配膳時間も気になりません。

ゴミだまりしにくく 衛生的な持手部

つかみやすい大きめの持手部。内側隅部のカーブを大きくし、汚れがつきにくく、洗いやすい形状にしました。

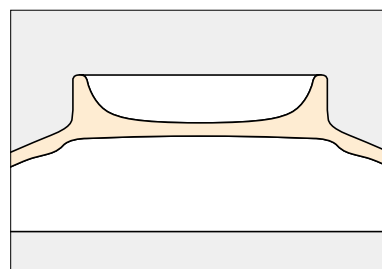

コモン色葉 **CIH**



S72CIH 丸深皿 大 組高74 **TAB**
 身B 185×41 (620ml) ¥1,440
 蓋C 162×45 ¥1,070
 ●PP018 ¥440(P259) 組高77

S73CIH 丸深皿 小 組高70 **TAB**
 身B 166×40 (470ml) ¥1,240
 蓋C 145×42 ¥920
 ●PP016 ¥420(P259) 組高75



S74CIH 丸深皿 特小 組高65 **TAB**
 身B 145×39 (330ml) ¥1,050
 蓋C 126×37 ¥770



S81CIH 角皿 組高57 **TAB**
 身B 180×135×26 (320ml) ¥1,300
 蓋C 159×114×44 ¥1,150



S75CIH 丸小鉢 大 組高77 **TAB**
 身B 123×55 (360ml) ¥1,050
 蓋C 107×32 ¥730
 ●PP012 ¥270 (P258) 組高71 ※IWのみ

S76CIH 丸小鉢 小 組高73 **TAB**
 身B 114×52 (280ml) ¥970
 蓋C 98×30 ¥600
 ●PP011 ¥260 (P258) 組高66

S66CIH 丸小鉢 小 浅型 組高64 **TAB**
 身B 114×37 (180ml) ¥900
 蓋C 99×37 ¥630
 ●PP011 ¥260 (P258) 組高51



S78CIH 角小鉢 組高63 **TAB**
 身B 102×102×43 (220ml) ¥970
 蓋C 91×91×28 ¥690
 ●PP110 ¥310 (P260) 組高70



S69CIH 三つ仕切皿
 210×40 ¥1,790
 ●PP021 ¥470(P259) 組高78

Point

一つの器で効率的に配膳できます(S69)
 PPカバーが使い温冷配膳車に対応。食器数を減らし、作業を効率化できます。

シリコン製滑り止めを別注で装着可能(S69)



病院・高齢者施設でのご使用に配慮。シリコン注入・貼付のどちらにも対応します。お気軽にお問い合わせください。



コモンコバナ **CKO**



S72CKO 丸深皿 大 **TAB**
185×41 (620ml) ¥1,440
●PP018 ¥440 (P259) 組高77

S73CKO 丸深皿 小 **TAB**
166×40 (470ml) ¥1,240
●PP016 ¥420 (P259) 組高75



S80CKO 長角皿 **TAB**
200×130×26 (350ml) ¥1,240
◆PP120 ¥460 (P261) 組高62



S75CKO 丸小鉢 大 組高77 **TAB**
身B 123×55 (360ml) ¥1,050
蓋C 107×32 ¥730 **受**
●PP012 ¥270 (P258) 組高71 ※IWのみ

S76CKO 丸小鉢 小 組高73 **TAB**
身B 114×52 (280ml) ¥970
蓋C 98×30 ¥600 **受**
●PP011 ¥260 (P258) 組高66

S78CKO 角小鉢 組高63 **TAB**
身B 102×102×43 (220ml) ¥970
蓋C 91×91×28 ¥690 **受**
◆PP110 ¥310 (P260) 組高70

コモンブルー **CB**



S63CB 仕切プレート **TAB**
228×196×37 ¥1,740



S16CB ボール 大 **TAB**
176×143×62 (540ml) ¥1,440

Point

持ちやすいリブ



指をかけたやすいリブを
設けました。

コモンオレンジ **CO**



S63CO 仕切プレート **TAB**
228×196×37 ¥1,740



S18CO ボール 小 **受**
142×115×62 (350ml) ¥1,100

Point

持ちやすいリブ



指をかけたやすいリブを
設けました。

コモンマグカップ

※UDカップをP304で紹介しています。



S43CB マグ 大
コモンブルー 組高94 **☑**
122×79×89(310ml) ¥1,230
重量(約170g)
※P312のC80が蓋として
使えます。組高93

S43co マグ 大
コモンオレンジ 組高94
122×79×89(310ml) ¥1,230
重量(約170g)
※P312のC80が蓋として
使えます。組高93

S43wi マグ 大
高麗 組高94
122×79×89(310ml) ¥1,060
重量(約170g)
※P312のC80が蓋として
使えます。組高93

C70wi フタ 70 高麗
86×10 ¥260
重量(約30g)
※S45・S43・M142のマグ
に兼用

Point

さっと持てるハンドル(S43)



つけ根のくぼみには、親指がフィットし、手にしっかりなじみます。



S45CB マグ 小
コモンブルー 組高83 **TAB** **☑**
108×79×78(250ml) ¥1,180
重量(約170g)
※P312のC80が蓋として
使えます。組高82

S45co マグ 小
コモンオレンジ 組高83 **TAB**
108×79×78(250ml) ¥1,180
重量(約170g)
※P312のC80が蓋として
使えます。組高82

S45wi マグ 小
高麗 組高83 **TAB**
108×79×78(250ml) ¥990
重量(約170g)
※P312のC80が蓋として
使えます。組高82

C70wi フタ 70 高麗
86×10 ¥260
重量(約30g)
※S45・S43・M142のマグ
に兼用

Point

持ちやすいハンドル(S45)



ハンドルは、指が3本入り、しっかり持てます。底部は、空気抜き、スタッキング、ごみだまり防止を考慮した形状です。

コモンカトラリー

Point

- ・人間工学から生まれた手と口元に優しいフォルム
- ・耐久性、耐衝撃性に優れた18-8ステンレス製
- ・抗菌材XM-7使用、清潔で衛生的
- ・煮沸消毒、高圧蒸気滅菌もOK。優れた洗浄性
- ・中空製法が実現した持ちやすい軽さ
- ・環境にも配慮したリサイクル可能素材

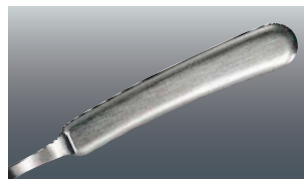

しっかり持てるためのハンドル。
自然なカーブで手に馴染みます。

お選びいただく際の目安として、
ヘッドサイズを表示しています。

品名等表示欄で表示の
ヘッド部の幅、長さは、
右図の通りです。

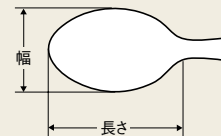

スタンダードタイプのスプーンです。

どなたにも使いやすく食べやすい
カタチと大きさを追求しました。

口を大きくあけられない方に最適。

浅く小さめのヘッド部で、どの方向からでも
スムーズに食べられます。



H313SLV スプーン M
184mm / ヘッド：幅38×長さ 51 (46.5g) ¥2,520



H314SLV スプーン S
184mm / ヘッド：幅32×長さ 49 (41.0g) ¥2,520

! ステンレス部は、
酸やアルカリ成分に侵されますので、
洗浄時の洗剤残りにご注意ください。

コモンユニ

食事をサポートする“機能性”と“器らしさ”のベストバランス。

手が不自由な方、手指の力が弱い方でも食事をしやすい自助食器、コモンユニ。持ちやすく、すくいやすく、滑りにくくと様々な面から器の機能的な形状に工夫を重ねました。



ユニバーサルデザイン食器
コモン
Common
シリーズ

●使用製品／ユニプレート大(D130CAQ)・ユニボール大(G131CAC)・ユニマグカップ(C47IH)・デザートスプーン小 ST(H344SLV)

持ちやすく固定しやすい 大振りの把手

食器の片側のリムを大きく張り出させ、弱い力でも押さえたり、持ち上げたりしやすく、左右どちらの方向でも使えます。



フチ部外周は厚肉で、保持しやすい形状です。

料理が寄せやすく すくいやすい形状

料理を寄せて、スプーンですくいやすいよう、食器内側の立ち上がり角度を片側は深く、反対側は浅くしたUD設計です。

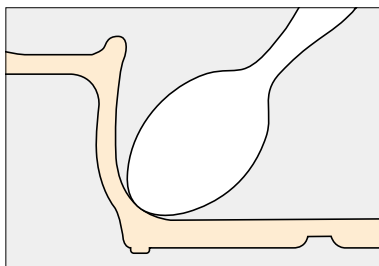

裏面には滑り止めの シリコンゴムを採用



耐熱性、安全性の高いシリコンゴムを糸尻に。食器が滑りにくいので食べやすく、食器が落下する心配も低減します。



食器を安定させる 大きく、低い糸尻

糸尻の直径を大きくとり、同時に高さも低くして、安定性を高めました。食器のひっくり返りを防止し、安心です。

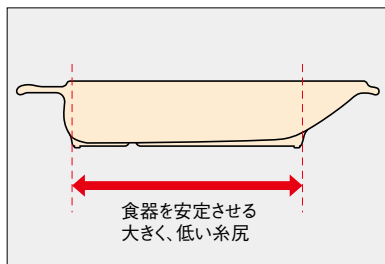

全製品に PPカバーをご用意



食品の乾きやニオイ移り防止用のPPカバーに対応した形状設計。温冷配膳車でもお使いいただけます。

コモンアクア CAQ



D130CAQ ユニプレート 大
197×188×35(450ml) ¥2,630
●PP016 ¥420(P259) 組高71

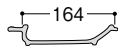

D131CAQ ユニプレート 中
171×163×34(340ml) ¥2,300
●PP014 ¥400(P259) 組高70

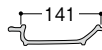

D132CAQ ユニプレート 中 深型
171×163×51(480ml) ¥2,540
●PP014 ¥400(P259) 組高85

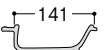

A130CAQ ユニライスボール
145×120×50(360ml) ¥2,170
●PP012 ¥270(P258) 組高65



G131CAQ ユニボール 大
137×112×42(250ml) ¥2,130
●PP011 ¥260(P258) 組高56

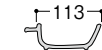

G132CAQ ユニボール 小
125×102×38(180ml) ¥1,830
●PP010 ¥250(P258) 組高51

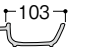

コモンノバナ CNO



D130CNO ユニプレート 大
197×188×35(450ml) ¥2,630
●PP016 ¥420(P259) 組高71

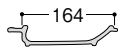

D131CNO ユニプレート 中
171×163×34(340ml) ¥2,300
●PP014 ¥400(P259) 組高70

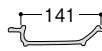

D132CNO ユニプレート 中 深型
171×163×51(480ml) ¥2,540
●PP014 ¥400(P259) 組高85

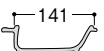

A130CNO ユニライスボール
145×120×50(360ml) ¥2,170
●PP012 ¥270(P258) 組高65



G131CNO ユニボール 大
137×112×42(250ml) ¥2,130
●PP011 ¥260(P258) 組高56

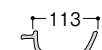

G132CNO ユニボール 小
125×102×38(180ml) ¥1,830
●PP010 ¥250(P258) 組高51

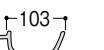

シンプルモダン

和風

洋風

中華

病院・高齢者

UD・PPカバー

弁当箱

高強化磁器

大型食器・取り皿

テーブルグッズ

キッズ&スクール

トレー

コモンARC [CAC]



D130CAC ユニプレート大
197×188×35 (450ml) ¥2,630
●PP016 ¥420(P259) 組高71

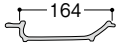

D131CAC ユニプレート中
171×163×34 (340ml) ¥2,300
●PP014 ¥400(P259) 組高70

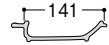

A130CAC ユニライスボール
145×120×50 (360ml) ¥2,170
●PP012 ¥270(P258) 組高65



G131CAC ユニボール大
137×112×42 (250ml) ¥2,130
●PP011 ¥260(P258) 組高56



G132CAC ユニボール小
125×102×38 (180ml) ¥1,830
●PP010 ¥250(P258) 組高51



コモンコバナ [CKO]



D130CKO ユニプレート大
197×188×35 (450ml) ¥2,630
●PP016 ¥420(P259) 組高71

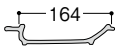

D131CKO ユニプレート中
171×163×34 (340ml) ¥2,300
●PP014 ¥400(P259) 組高70

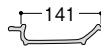

A130CKO ユニライスボール
145×120×50 (360ml) ¥2,170
●PP012 ¥270(P258) 組高65



G131CKO ユニボール大
137×112×42 (250ml) ¥2,130
●PP011 ¥260(P258) 組高56



G132CKO ユニボール小
125×102×38 (180ml) ¥1,830
●PP010 ¥250(P258) 組高51



イエローC [Y]

料理が認識しやすい色を採用しました。



D131Y ユニプレート中 受
171×163×34 (340ml) ¥1,930
●PP014 ¥400(P259) 組高70

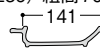

G131Y ユニボール大 受
137×112×42 (250ml) ¥1,800
●PP011 ¥260(P258) 組高56



PPカバー IW・CL・BN

温冷配膳車での使用を
徹底的に考えました。

保温時の乾燥を防ぎ、料理を衛生的に保ちます。
水切れがよい、汚れがつきにくい、持手部がつかみ
やすいなど、扱いやすい独自の形状です。

- 耐熱性に優れ、消毒保管庫、食器洗浄機もOK。
- ホワイト(IW)タイプは、高比重材料で浸漬しやすく、
かき上げ式洗浄機にも使えます。
- クリア(CL)・ブラウン(BN)タイプは半透明で中身
が見えます。
- 方向を気にせず積み重ねられ、収納もコンパクト。
- 一部製品は、カバーをしたまま食器を積み重ね
られます。



Point

大きさを判別しやすい
持手部の切り込み

「丸蓋」は持手部の切り込みを10cm
1か所、8.5cm・11cm2か所、9.5cm・
12cm・16cm3か所、17cm4か所に
して、判別しやすくしました。



- クリア(CL)・ブラウン(BN)製品は、樹脂の収縮度がやや大きいため、ホワイト(IW)製品が適合する食器でも、まれに使えない場合があります。
・本ページの「対応製品の型番」欄では、★印の製品がクリア(CL)・ブラウン(BN)タイプを使えない(IWのみ)製品です。
・各製品ページでは、食器のPPカバー対応マーク「 」の後ろに「※IWのみ」と表示しています。
- 対応サイズ内であれば、他の食器にも使えますが、必ず現物でご確認ください。



PP008iw 8.5cm用丸蓋
92×20 ¥220

PP008cl 8.5cm用丸蓋
92×20 ¥220

最大径8.7cmの食器に対応

対応製品の型番

B10・C6・C9・C24・C26・C31・C34・C38・C39・C40・C42・G2・
G27・G43・G44・G74・G77・G98・GC26・H16・H26・M550・
M628・S10・T10





PP009iw 9.5cm用丸蓋
101×21 ¥250

PP009cl 9.5cm用丸蓋
101×21 ¥250

最大径9.5cmの食器に対応

対応製品の型番

B34・C1・C15・C20・C21・C29・C30・E143・E144・G6・G33・
G64・G83・G89・G93・G119・H10・M125・T5

- クリア(CL)・ブラウン(BN)製品は、樹脂の収縮度がやや大きいため、ホワイト(IW)製品が適合する食器でも、まれに使えない場合があります。
 ・本ページの「対応製品の型番」欄では、★印の製品がクリア(CL)・ブラウン(BN)タイプを使えない(IWのみ)製品です。
 ・各製品ページでは、食器のPPカバー対応マーク「  
- 対応サイズ内であれば、他の食器にも使えますが、必ず現物でご確認ください。



PP010IW 10cm用丸蓋 109×19 ¥250
 PP010CL 10cm用丸蓋 109×19 ¥250
 PP010BN 10cm用丸蓋 109×19 ¥250 **新製品**

最大径10.3cmの食器に対応

対応製品の型番

B39・C17・C28・D63・E269・G19・G58・G59・G62・G79・G82・G92・G97・G107・G117・G122・G126・G132・G141・G143・G156・G181・GC25・GC32・GO66・GS1・GS8・H8・JT8★・S38・T82



PP011IW 11cm用丸蓋 121×19 ¥260
 PP011CL 11cm用丸蓋 121×19 ¥260
 PP011BN 11cm用丸蓋 121×19 ¥260 **新製品**

最大径11.5cmの食器に対応

対応製品の型番

A59・A74・A79・A110・A123・A134・B32・B33・B38・D242・E70・E71・E134・E152・G11・G26・G31・G45・G48・G50・G51・G61・G63・G68・G73・G88・G91・G96・G104・G116・G121・G125・G131・G160・GC24・GC55・GO65・GS7・J5・J6・JT7・J45・L11・S66・S76・T25・T26・T28・T60・T2001・T2002・T2003・T2009・530



PP012IW 12cm用丸蓋 130×20 ¥270
 PP012CL 12cm用丸蓋 130×20 ¥270
 PP012BN 12cm用丸蓋 130×20 ¥270 **新製品**

最大径12.3cmの食器に対応

最大径12.2cmの食器に対応

対応製品の型番

A21★・A22・A36・A58★・A69・A71・A78・A83・A99・A105・A109・A122・A130・A133・A148・AP148・B4・B13・B21・D62・E133・E142・E267・G10・G25★・G47・G55・G56・G105・G112・G129・J2・J7・J12・J29・JP12・JT12・JT72・M128・S65★・S75★・T34



PP013IW 13cm用丸蓋 142×25 ¥290
 PP013CL 13cm用丸蓋 142×25 ¥290

最大径13.7cmの食器に対応

対応製品の型番

A24・A32・A53・A54・A66・A68・A70・A72・A73・A77・A81・A82・A95・A98・A104・A108・A116・A121・A147・AP147・AS147・B1・B30・B31・B35・E132・G111・G128・GC23・GC54・GO64・J13・JP13・JP14・JP25・T18・T32

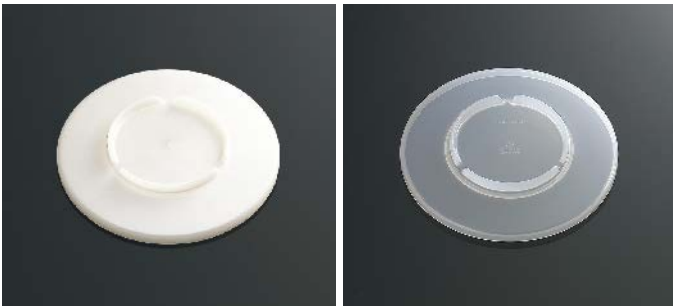

PP116IW 16cm用丸蓋 167×20 ¥400
 PP116CL 16cm用丸蓋 167×20 ¥400

最大径15.9cmの食器に対応

対応製品の型番

A9・A18・A23・A25・A27・A34・A52・A86・A97・AS145・DS5・DS6・E287・G65・J49・T42★

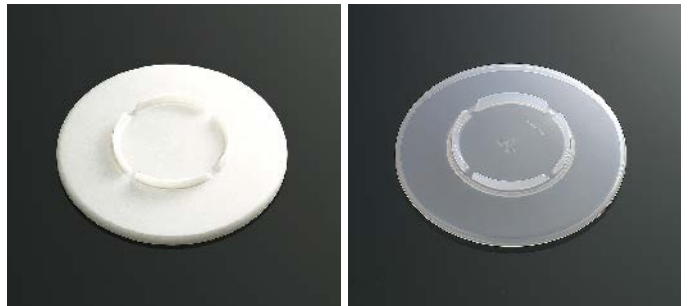

PP117IW 17cm用丸蓋 177×21 ¥410
 PP117CL 17cm用丸蓋 177×21 ¥410

最大径16.9cmの食器に対応

最大径16.8cmの食器に対応

対応製品の型番

A28★・A75・A94・A96・A100・A114・AP142・GC30★・J9・JP15・JT15・T41



銀イオンパワーで、菌の繁殖を防止!
安心の抗菌剤を使用

ぬめり・黒ズミがつきにくく、細菌も24時間後に99%が死滅します。
(一般財団法人 化学研究評価機構 高分子試験・評価センター調べ)



安心な無機(銀)系抗菌剤「イオンピュア」を使用。
抗菌性試験の規格 JIS Z 2801 に適合しています。



PP014IW 14cm用丸カバー
147×40 ¥400

PP014CL 14cm用丸カバー
147×40 ¥400

径13.5cm~14.3cmの食器に対応

径13.5cm~14.2cmの食器に対応

対応製品の型番

A7・A31・A35・AS146・B46・D10・D52・D53・D97・D114・
D131・D132・D147・E98・E141・E309・G30・G46・G54・
G158・J1・J11・JP11・JT11・L32・M108・T31★・T58・T61



PP016IW 16cm用丸カバー
173×40 ¥420

PP016CL 16cm用丸カバー
173×40 ¥420

PP016BN 16cm用丸カバー
173×40 ¥420 **新製品**

径16.0cm~16.7cmの食器に対応

径16.0cm~16.6cmの食器に対応

対応製品の型番

B24★・B25・B29・B45・D17★・D27・D49・D50★・D78・D80・D116・
D130・D145・D153・D159・D195・D196・D240・D260・D276・E96・E99・
E283・E293・E305・J27・JT50・JT90・L29・M101・M118・S71・S73・
T53・T97★・T0509



PP018IW 18cm用丸カバー
192×40 ¥440

PP018CL 18cm用丸カバー
192×40 ¥440

径17.8cm~18.6cmの食器に対応

径17.8cm~18.5cmの食器に対応

対応製品の型番

A6・A40・A85・A113・D48・D118・D144・D194・D239・J17・
JP19・L62・M109・S72・T96★・T0202・T0209



PP019IW 19cm用丸カバー
202×40 ¥450

PP019CL 19cm用丸カバー
202×40 ¥450

径18.9cm~19.6cmの食器に対応

径18.9cm~19.5cmの食器に対応

対応製品の型番

A84★・A89・A92・A93・A112・AE11★・D47★・D70・D95・D143・
D170・DE30・E95★・E97・E176・E282・E304・J25・J28・L30★・L66・
M102・T52・T56・T95★



PP021IW 21cm用丸カバー
217×42 ¥470

PP021CL 21cm用丸カバー
217×42 ¥470

径20.3cm~21.1cmの食器に対応

対応製品の型番

A13・A88・AE10・AE14・D121・D259・E9・E91・E174・E185・
E262・L17・S69





PP122IW 22cm用オーバルカバー
226×157×43 ¥510

PP122CL 22cm用オーバルカバー
226×157×43 ¥510

対応製品の型番

D168・E220

- クリア(CL)・ブラウン(BN)製品は、樹脂の収縮度がやや大きいため、ホワイト(IW)製品が適合する食器でも、まれに使えない場合があります。
 - ・本ページの「対応製品の型番」欄では、★印の製品がクリア(CL)・ブラウン(BN)タイプを使えない(IWのみ)製品です。
 - ・各製品ページでは、食器のPPカバー対応マーク「  
」の後ろに「※IWのみ」と表示しています。
- 対応サイズ内であれば、他の食器にも使えますが、必ず現物でご確認ください。



PP110iw 10cm用角カバー
109×109×32 ¥310

PP110cl 10cm用角カバー
109×109×32 ¥310

(9.8~10.3)cm×(9.8~10.3)cmの食器に対応

対応製品の型番

E137・G39・G41・G69・G85・G94・G148・G154・G196・GC21・S78・T24



PP111iw 11cm用角カバー
122×122×36 ¥310

PP111cl 11cm用角カバー
122×122×36 ¥310

(10.9~11.6)cm×(10.9~11.6)cmの食器に対応

対応製品の型番

D73・D86・D91・E116・E136・E158・E231・E253・G18・G24・G38・G40・G115・G195・T38・T2502・T2509



PP114iw 14cm用角カバー
152×152×40 ¥460

PP114cl 14cm用角カバー
152×152×40 ¥460

(13.8~14.5)cm×(13.8~14.5)cmの食器に対応

対応製品の型番

B27・E114・E124・E149・E251



PP127iw 17cm用角カバー
178×178×42 ¥500

PP127cl 17cm用角カバー
178×178×42 ¥500

(16.5~17.2)cm×(16.5~17.2)cmの食器に対応

対応製品の型番

E113・E119・E123・E196・E226



PP115iw 長角皿用カバー 小
159×122×40 ¥420

PP115cl 長角皿用カバー 小
159×122×40 ¥420

(14.7~15.3)cm×(11.0~11.6)cmの食器に対応

対応製品の型番

D42・D61・D69・D83



PP119iw 長角皿用カバー
182×141×42 ¥460

PP119cl 長角皿用カバー
182×141×42 ¥460

(17.0~17.6)cm×(13.0~13.6)cmの食器に対応

対応製品の型番

D186・D253



銀イオンパワーで、菌の繁殖を防止!
安心の抗菌剤を使用

ぬめり・黒ズミがつきにくく、細菌も24時間後に99%が死滅します。
(一般財団法人 化学研究評価機構 高分子試験・評価センター調べ)



安心な無機(銀)系抗菌剤「イオンビュア」を使用。
抗菌性試験の規格 JIS Z 2801 に適合しています。



PP118iw 長角皿用カバー 中
189×119×40 ¥450

PP118cl 長角皿用カバー 中
189×119×40 ¥450

PP118bn 長角皿用カバー 中
189×119×40 ¥450 **新製品**

(17.7~18.4)cm×(10.8~11.5)cmの食器に対応

(17.7~18.3)cm×(10.8~11.4)cmの食器に対応

対応製品の型番

D89・D98・D99・D157・D254・T89・T1009



PP120iw 長角皿用カバー 大
207×137×41 ¥460

PP120cl 長角皿用カバー 大
207×137×41 ¥460

PP124iw 小判深皿用カバー
247×166×36 ¥510

(19.6~20.2)cm×(12.6~13.3)cmの食器に対応

(19.6~20.1)cm×(12.6~13.2)cmの食器に対応

対応製品の型番

D60・D88・D188★・D255・S80・T88・T1109

対応製品の型番
E79



PP125iw 25.5cm用長角カバー
263×177×51 ¥630

PP125cl 25.5cm用長角カバー
263×177×51 ¥630

PP217bn ランチプレート用カバー **新製品**
268×209×32 ¥650

対応製品の型番

E271・E272・E273

対応製品の型番

E217

皿枠 CL

積み重ねてもしっかり安定、
主菜皿用の厚肉設計。

食事提供の時間短縮につながる、PP製皿枠です。
料理を盛った主菜皿を複数枚重ねても、しっかり荷重に耐え、安定する厚肉設計。収納時に皿枠同士がはまり込まないリブや、キズが目立たないマット調の仕上げなど工夫を凝らしました。

※対応する食器については、弊社までお問い合わせください。



●使用製品 / 丸皿枠 (PP220CL)・23cm ミート皿 (E281NAV)



PP219CL 23.5cm 用丸皿枠 クリア

244×60 ¥400

経22.8cm~23.6cmの食器に対応

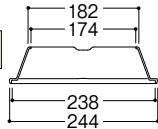

PP220CL 丸皿枠 クリア

200×55 ¥330

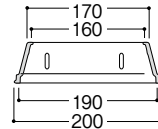

PP225CL 角皿枠 クリア

195×195×55 ¥390

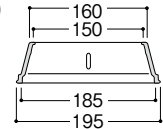

Point

コンパクトに収納できる 省スペース設計

スタッキング用のリブを設け、
収納時に皿枠同士がきつく
はまり込みません。作業性
にも配慮した設計です。

通気性もよく、 乾燥もスピーディ

リブで隙間ができ、通気性も
いいので、乾燥が速く衛生的。
PP製なので食器洗浄機・
消毒保管庫にも使えます。



キズが目立たない マット調仕上げ

皿枠の外側は、キズが目立ち
にくいマット調に仕上げま
した。内側は汚れが落ちや
すい平滑な仕上げです。



パレット6専用の皿枠もご用意しました。



PP206CL パレット6用皿枠 クリア

277×200×58 ¥480

(26.4~27.1)cm×(18.6~19.3)cmの食器に対応



料理を盛り付けた
パレット6を皿枠で
積み重ねておけば、食
事提供の時間短縮
が図れます。

※パレット6につい
ては、P294をご覧
ください。

スタックボックス

使いやすく、省スペース。
これからの松花堂弁当箱。

伝統の松花堂弁当箱を、より使いやすく現代的にアレンジしたスタックボックス。身・蓋ともにコンパクトに収納できる省スペース設計をはじめ、様々な使いやすさの工夫を取り入れています。豊富な中合を組み合わせせたセッティングは、食膳に優雅な趣を演出。コンパクトタイプのF35なら、温冷配膳車のツイントレーにも収まります。



●使用製品 / スタックボックス(F25TE)・十字仕切(F25K)・六角ボール浅型(G104IPC)・11cm角小皿(E116IWC)・11.5cm丸深皿(D242IWC)・11cm角小鉢(E136IWD)・段付吸物椀(B64NNR)・22.5cm六角箸(H92SRD)

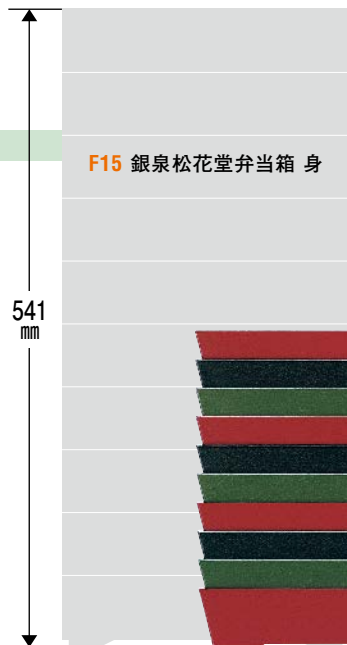

スタックボックスの特長 (F25 を中心にご説明しています。)

収納スペース 50%カット!
画期的な省スペース設計。
手狭になりがちな厨房や収納棚のスペースを効率よく活用できます。

蓋同士もさらに安定してコンパクトにスタッキング!
F15 の 2/3 のスペースに収納でき、通気性もよく、衛生的です。

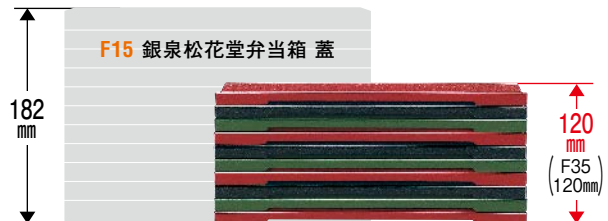

F25 スタックボックス 身

F25 スタックボックス 蓋

蓋なしでのスタッキングOK
盛り付けもはかどります

互い違いに重ねれば、底面の脚部がはまり込み、しっかり安定。



蓋つきでのスタッキングもより安定性を高めました

蓋をした状態で重ねて配膳する時も安心。内部高も充分確保し、盛り付けの工夫が活かせます。



使いやすさの工夫を細部にまで凝らしました



内側の四隅でスタッキング。通気性が良く乾燥がスピーディ。身同士がぎつはまり込みません。



本体外側にスタックリブなどの段差がなく、洗いやすく、溜まりにくいので衛生的。

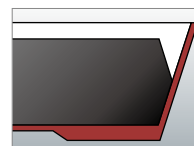

十字仕切は、上下の方向性がないデザイン。天地方向を気にせず、素早くセットできます。

高耐熱
漆器

耐熱温度120℃の高耐熱漆器ですから、
自動洗浄機だけでなく、消毒保管庫にも使えます。

Point

配膳時に絵柄で正面が分かります
(F25TE・F35IM)

市松やてまりの和柄を配した格調高い
デザイン。蓋の一角に絵柄を配置した
ので、蓋をしたままでも配膳時にお料理の
正面が分かり、作業を効率化できます。



温冷配膳車のコンパクトな仕切りトレイにもすっきり収まるF35スタックボックス小。
病院や高齢者施設で、ますますご利用の幅が広がります。

●使用製品 / スタックボックス小(F35GN)・松花堂プレート小(F31SJ)・
飯碗小(A45SOL)・汁椀小(B54SSB)
※仕切りトレイは取り扱っておりません。

高耐熱
漆器

ABS

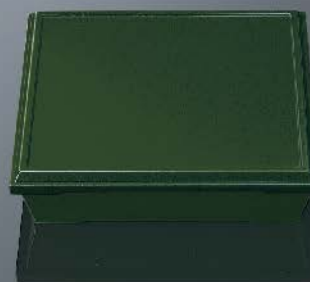

F25TE スタックボックス てまり **TAB**
組 265×265×66 ¥5,500
身 ¥3,100 / 蓋 ¥2,400
(F25K 十字仕切は別売)

F25K 十字仕切 **TAB**
¥570
色: 黒(B)



F25B スタックボックス 黒 **TAB**
組 265×265×66 ¥5,150
身 ¥3,100 / 蓋 ¥2,050
(F25K 十字仕切は別売)

F25GN スタックボックス グリーン **TAB**
組 265×265×66 ¥5,150
身 ¥3,100 / 蓋 ¥2,050
(F25K 十字仕切は別売)

高耐熱
漆器

ABS

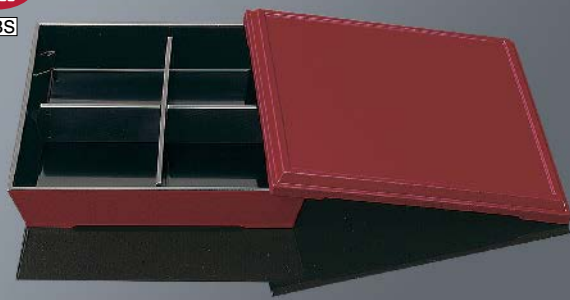

高耐熱
漆器

ABS



F25R スタックボックス 朱 **TAB**
組 265×265×66 ¥5,150
身 ¥3,100 / 蓋 ¥2,050
(F25K 十字仕切は別売)

F25K 十字仕切 **TAB**
¥570
色: 黒(B)



F35IM スタックボックス 小 市松 **TAB**
組 235×235×65 ¥4,850
身 ¥2,750 / 蓋 ¥2,100
(F35K 十字仕切は別売)

F35K 十字仕切 **TAB**
¥520
色: 黒(B)



高耐熱
漆器

ABS

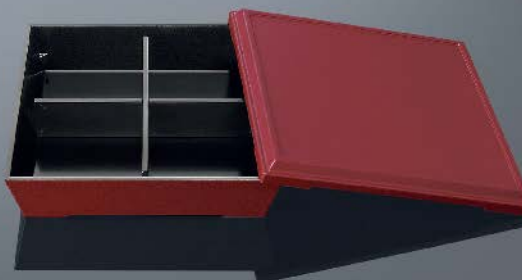

F35B スタックボックス 小 黒 **TAB**
組 235×235×65 ¥4,550
身 ¥2,750 / 蓋 ¥1,800
(F35K 十字仕切は別売)

F35GN スタックボックス 小 グリーン **TAB**
組 235×235×65 ¥4,550
身 ¥2,750 / 蓋 ¥1,800
(F35K 十字仕切は別売)

F35R スタックボックス 小 朱 **TAB**
組 235×235×65 ¥4,550
身 ¥2,750 / 蓋 ¥1,800
(F35K 十字仕切は別売)

F35K 十字仕切 **TAB**
¥520
色: 黒(B)



オレンジ色品番は特別製品につき価格体系が異なります。

スタックボックス

スタックボックス・松花堂弁当箱 対応プレート



F21SJ 松花堂プレート 竹彩 **T**A

235×235×34 ¥2,250

※F25・F15 に使えます。

F31SJ 松花堂プレート 小 青彩 **T**AB

205×205×34 ¥1,920

※F35 に使えます。

Point

プレートだけでも使えます
(F21・F31)

松花堂プレート単独でのご使用もOK。ランチメニューなどに重宝です。



E215IWC 三つ仕切プレート

ホワイトC **T**AB

234×234×30 ¥1,730

※F25・F15 に使えます。

E214TBC 四つ仕切プレート

溜黒C **T**AB

234×234×30 ¥1,780

※F25・F15 に使えます。

E214IWC 四つ仕切プレート

ホワイトC **T**AB

234×234×30 ¥1,720

※F25・F15 に使えます。

Point

取り出しやセットが簡単、
作業が効率的です

スタックボックス(F25)や、
松花堂弁当箱(F15)にセット
した時、四隅に隙間ができ、
取り出しやすい設計です。



スタックボックス(F25)のプレートに。プレート単体でも使えます。(E215・E214)



●使用製品／四つ仕切プレート(E214TBC)・スタックボックス(F25R)



●使用製品／四つ仕切プレート(E214IWC)・丸小鉢小(G97GND)・
17cm角平皿(E113IWC)・スタッキングタンブラー(CP9CL)・
デザートフォーク(H372Y)

松花堂弁当箱

豊富な中合を組み合わせ、
雅やかな趣の食膳を。

絵師、松花堂の好んだ絵皿に由来する
松花堂弁当。季節の味覚を盛り、優雅な
趣を楽しめることで、産業給食はもとより、
病院や高齢者施設の行事食としても
人気です。

高耐熱
漆器

耐熱温度120℃の高耐熱漆器です
から、自動洗浄機だけでなく、消毒
保管庫にも使えます。

耐熱
漆器

耐熱漆器ですから自動洗浄機に使え
ます。耐熱温度は、85℃ですが、消毒
保管庫には使わないでください。

消毒保管庫には
使えません。



656-1 布目三つ仕切弁当 うるみ内黒 **TAB**
組 378×138×71 ¥4,300
身 ¥2,500 / 蓋 ¥1,800
※仕切は一体成形のため外せません。



F18R 銀泉2段松花堂弁当箱 朱 **TAB** **F18B** 身 ¥1,850
組 260×137×112 ¥5,400 **F18B** 身 ¥1,850
※仕切は一体成形のため外せません。 **F18C** 蓋 ¥1,700



F15R 銀泉松花堂弁当箱 朱 **受**
組 259×259×64 ¥4,900
身 ¥2,850 / 蓋 ¥2,050
(F15K 十字仕切は別売)

F15K 十字仕切 **受**
¥590
色：黒(B)



弁当箱

※中合は使えません。



655-1 段付長手2段弁当 春秋 **655-1B** 身1段 ¥1,200
組 308×106×104 ¥6,100 (仕切込) **655-1B** 身1段 ¥1,200
655-1C 蓋 ¥1,260
655-1K 三つ仕切 ¥820
655-1KW 二つ仕切 ¥1,620 (2個入り)

スタックボックスF25、 松花堂弁当箱 F15・F18・656-1 対応中合

色、柄、形状、材質など豊富に揃った中合で、
自由自在なコーディネートをお楽しみください。



●使用製品／スタックボックス(F25R)・十字仕切(F25K)・あじろ正角小皿(D86AJR)・
リーフボール(G109IOC)・菊割丸小鉢(G68HP)・羽反角小鉢(G38AA)・
11.5cm マルチボール(G121DBN)・22.5cm 六角箸(H92SRD)

F25「スタックボックス」でご使用の場合、下記の中合にはセッティングに制約があります。

- 大** …… 中合のサイズが大きいため、同一の身の中に2個以上使えません。
- 高** …… 中合の高さが高いため、蓋なしでスタッキングができません。なお、蓋をしてのスタッキングは可能です。
- P** …… 強化PBT製品ですので、中合だけで電子レンジでの加熱が可能です。
- F** …… ファインメラミン樹脂製です。
- R** …… レンジアップメラミン樹脂製です。
- C** …… 高強化磁器製品です。使用上の注意点は、製品ページ(P276)をご覧ください。
- !** …… 内側有色製品は、製品の特性上、色ムラがあります。
- 2** …… 656-1 布目三つ仕切弁当には使えません。

D65WC 梅型小皿 白C ¥600 (P110)	D65TS 梅型小皿 桃彩C ¥600 (P110)	D65TBC 梅型小皿 溜黒C ¥600 (P110)	G26BU 菊割小鉢 ブルー ¥660 (P106)	G26GN 菊割小鉢 グリーン ¥660 (P106)	G26Y 菊割小鉢 黄C ¥660 (P106)	G26TS 菊割小鉢 桃彩C ¥660 (P106)
G73YC 花型小鉢 イエロー／乳白C ¥860 (P106)	G73PIC 花型小鉢 ピンク／乳白C ¥860 (P106)	G73WC 花型小鉢 ホワイトC ¥720 (P106)	D242BRI 11.5cm丸深皿 乳白C ¥860 (P225)	D242WC 11.5cm丸深皿 白C ¥640 (P227)	E71MI 深小皿 水玉 ¥830 (P211)	E71SJ 深小皿 嵯峨野 ¥750 (P104)
E71BKK 深小皿 紅からくさ ¥690 (P238)	E71SI 深小皿 彩花 ¥690 (P240)	G45HL 丸小鉢 浅型 はるる ¥740 (P229)	G45LFB 丸小鉢 浅型 リーフルベージュ ¥820 (P211)	G45LF 丸小鉢 浅型 リーフル ¥740 (P232)	G45BLS 丸小鉢 浅型 プロッサム ¥720 (P180)	G45HT 丸小鉢 浅型 花短冊 ¥720 (P237)
G45EP 丸小鉢 浅型 エスパーニャ ¥750 (P170)	G45SJ 丸小鉢 浅型 小梅 ¥750 (P105)	G45IKK 丸小鉢 浅型 色唐草 ¥750 (P105)	G45MZH 丸小鉢 浅型 みずは ¥720 (P245)	G45PFL 丸小鉢 浅型 プチフルール ¥720 (P244)	D191RSA 八角小皿 緑彩 ¥670 (P110)	G11MKZ 丸浅小鉢 松風 ¥780 (P141)

弁当箱

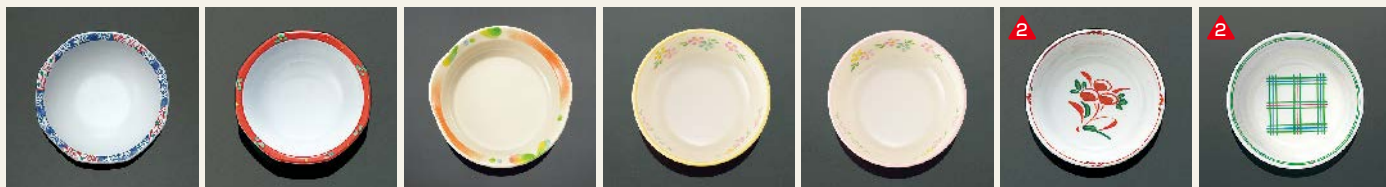

G63KZ 八角丸小鉢 浅型 小花草瑞 ¥850 (P105) ●
G63SJ 八角丸小鉢 浅型 小花 ¥850 (P105) ●
S66CH 丸小鉢 小浅型 コモン色葉 ¥900 (P251) ●
G68HY 菊割丸小鉢 花イエロー ¥960 (P105) ●
G68HP 菊割丸小鉢 花ピンク ¥960 (P105) ●
G10SJ 丸小鉢 万暦 ¥770 (P104) ●
G10LL 丸小鉢 ライムライン ¥750 (P179) ●



D148TN 11.5cm平皿 天目 ¥590 (P128)
G88WKB 十角浅小鉢 若葉DC ¥1,270 (P204) ●
G88HAT 十角浅小鉢 花てまりDC ¥1,270 (P204) ●
G51AIK 面取丸小鉢 藍からくさ ¥990 (P211) ●
G51AKB 面取丸小鉢 彩小花 ¥990 (P211) ●
G51SJ 面取丸小鉢 花十草 ¥870 (P104) ●
G51HL 面取丸小鉢 はるる ¥840 (P229) ●



G51LF 面取丸小鉢 リーフ ¥840 (P232) ●
G51HSS 面取丸小鉢 花さらさ ¥840 (P234) ●
G31BNB 多用鉢 小 ブラウン/黒 ¥820 (P133) ●
G31GNB 多用鉢 小 グリーン/黒 ¥820 (P133) ●
G31BUB 多用鉢 小 ブルー/黒 ¥820 (P133) ●
G160KOH 11cm丸小鉢 粉引 ¥600 (P126) 新製品 ●
G160B 11cm丸小鉢 黒 ¥600 (P126) 新製品 ●



G56KOH 丸小鉢 粉引 ¥650 (P125) ●
G56B 丸小鉢 黒 ¥650 (P125) ●
G56ISM 丸小鉢 石目 ¥710 (P125) ●
E158WC 隅切角小皿 ホワイトC ¥650 (P83) 新製品 ●
E158IGC 隅切角小皿 乳白/グリーンC ¥670 (P83) 新製品 ●
E158IPC 隅切角小皿 乳白/ピンクC ¥670 (P83) 新製品 ●
E158IOC 隅切角小皿 乳白/オレンジC ¥670 (P83) 新製品 ●



D86AJB あじろ正角小皿 内黒 ¥870 (P149) ●
D86AJR あじろ正角小皿 内朱 ¥870 (P149) ●
D91BNB 小角皿 ブラウン/黒 ¥780 (P135) ●
D91GNB 小角皿 グリーン/黒 ¥780 (P135) ●
E231WC 11cmひねり角小皿 ホワイトC ¥600 (P83) ●
E231TBC 11cmひねり角小皿 溜黒C ¥600 (P83) ●
E116WC 11cm角小皿 ホワイトC ¥600 (P83) ●



D15TM 角小皿 溜 ¥580 (P149) ●
D57SJ 丸底角小皿 隅金色絵 ¥750 (P111) ●
D73SJ 正角小皿 線流れ ¥720 (P111) ●
G104WC 六角ボール 浅型 ホワイトC ¥720 (P89) ●
G104IGC 六角ボール 浅型 乳白/グリーンC ¥740 (P89) ●
G104IPC 六角ボール 浅型 乳白/ピンクC ¥740 (P89) ●
G104IOC 六角ボール 浅型 乳白/オレンジC ¥740 (P89) ●

F25「スタックボックス」でご使用の場合、下記の中合にはセッティングに制約があります。

- 大** …… 中合のサイズが大きいため、同一の身の中に2個以上使えません。
- 高** …… 中合の高さが高いため、蓋なしでスタッキングができません。なお、蓋をしてのスタッキングは可能です。
- P** …… 強化PBT製品ですので、中合だけで電子レンジでの加熱が可能です。
- F** …… ファインメラミン樹脂製です。
- R** …… レンジアップメラミン樹脂製です。
- C** …… 高強化磁器製品です。使用上の注意点は、製品ページ(P276)をご覧ください。
- ▲** …… 内側有色製品は、製品の特性上、色ムラがあります。
- ▲** …… 656-1 布目三つ仕切弁当には使えません。



G18SJ 角小鉢 万暦 ¥880 (P108)

G24SJ 仕切付角小鉢 三彩 ¥840 (P108)

G38SJN 羽反角小鉢 花ちらし ¥890 (P108)

G38AA 羽反角小鉢 安南 ¥890 (P108)

G38SJ 羽反角小鉢 錦小花 ¥890 (P108)

G40SJR 隅切角小鉢 緑線小紋 ¥900 (P108)

G40SJ 隅切角小鉢 青線しずく ¥900 (P108)



E136IWD 11cm角小鉢 ホワイトDC ¥920 (P85)

E253IWC 11cmひねり角小鉢 ホワイトC ¥740 (P85)

E253TBC 11cmひねり角小鉢 溜黒C ¥740 (P85)

G195IWD 11cm角小鉢 ホワイトDC ¥950 (P75)

G195OGD 11cm角小鉢 オレンジDC ¥1,080 (P67)

G115AL 11cm角丸ボール アクアループ ¥880 (P165)

G57KOH 角丸小鉢 粉引 ¥680 (P125)



G71SJ 三角小鉢 大花赤絵 ¥820 (P104)

G105IWD 六角ボール 大 ホワイトDC ¥880 (P89)

G105IGC 六角ボール 大 乳白/グリーンC ¥860 (P89)

G105IPC 六角ボール 大 乳白/ピンクC ¥860 (P89)

G105IOC 六角ボール 大 乳白/オレンジC ¥860 (P89)

T2509 角小鉢 鉄泉 ¥2,060 (P154)

T2502 角小鉢 岩オリベ

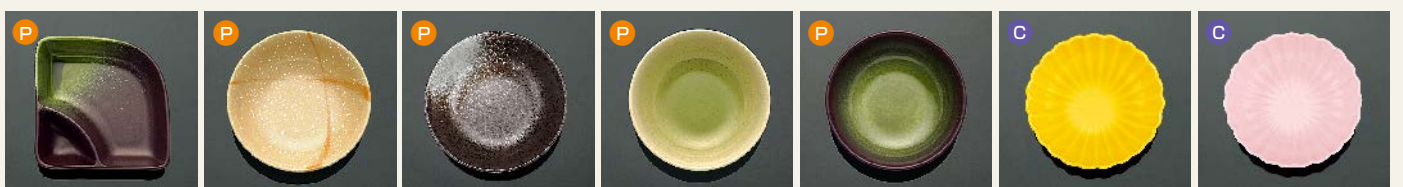

T2602 仕切付角小鉢 岩オリベ

T2003 丸小鉢 浅型 火だすき ¥1,930 (P154)

T2009 丸小鉢 浅型 鉄泉 ¥1,930 (P154)

T2001 丸小鉢 浅型 ひわ ¥1,930 (P154)

T2002 丸小鉢 浅型 岩オリベ ¥2,080 (P154)

T26Y 菊割小鉢 黄 ¥1,200 (P279)

T26TS 菊割小鉢 桃彩



T98NBD 小皿 野ぶどう

T98IKK 小皿 色唐草

T98IE 小皿 色絵 ¥990 (P281)

T25HNA 丸小鉢 浅型 花あかり ¥1,240 (P279)



T25NBD 丸小鉢 浅型 野ぶどう ¥1,240 (P279)

T25HTO 丸小鉢 浅型 花十草 ¥1,240 (P279)

T38IE 隅切角小鉢 色絵 ¥1,480 (P280)

T38KZT 隅切角小鉢 黄瀬戸 ¥1,480 (P280)



●使用製品/スタックボックス(F25R)・十字仕切(F25K)・隅切角小鉢(T38IE/T38KZT)・菊割小鉢(T26Y/T26TS)・22.5cm六角箸(H92MTR)

弁当箱

スタックボックス小F35 対応中合

色、柄、形状、材質など豊富に揃った中合で、
自由自在なコーディネートをお楽しみください。



●使用製品／スタックボックス小(F35GN)・十字仕切(F35K)・羽反小皿(D67SJU)・隅切角小鉢小(G41BKN)・角小鉢小(T2511)・菊割小鉢浅型小(G82KIS)

F35「スタックボックス小」でご使用の場合、下記の中合にはセッティングに制約があります。

- 大** …… 中合のサイズが大きいため、同一の身の中に使用する場合は対角で2個まで、3個以上は使えません。
- 高** …… 中合の高さが高いため、蓋なしでスタッキングができません。なお、蓋をしてのスタッキングは可能です。
- P** …… 強化PBT製品ですので、中合だけで電子レンジでの加熱が可能です。
- F** …… ファインメラミン樹脂製です。
- C** …… 高強化磁器製品です。使用上の注意点は、製品ページ(P276)をご覧ください。
- S** …… PPS製品ですので、中合だけでスチームコンベクションや冷蔵機能付き再加熱機器、電子レンジ加熱が可能です。
- ▲** …… 内側有色製品は、製品の特性上、色ムラがあります。

H17KOH 丸小皿 粉引 ¥300 (P120)	H17b 丸小皿 黒 ¥300 (P120)	H11BNB 薬味皿 ブラウン/黒 ¥540 (P134)	H11GNB 薬味皿 グリーン/黒 ¥540 (P134)	D3AKN 丸新香皿 あかね ¥470 (P139)	D3MKZ 丸新香皿 松風 ¥500 (P141)	D3AKR 丸新香皿 赤絵蘭 ¥470 (P111)
D3EH 丸新香皿 枝葉 ¥470 (P111)	G64SAG 八角浅小鉢 嵯峨野 ¥620 (P105)	G64SJ 八角浅小鉢 点彩 ¥620 (P105)	G82IWC 菊割小鉢 浅型 小 白C ¥590 (P106)	G82RYS 菊割小鉢 浅型 小 緑彩C ¥590 (P106)	G82KIS 菊割小鉢 浅型 小 黄彩C ¥590 (P106)	G82TS 菊割小鉢 浅型 小 桃彩C ¥590 (P106)
G59HL 丸小鉢 小 はるる ¥600 (P229)	G59LF 丸小鉢 小 リーフル ¥600 (P232)	G59HSS 丸小鉢 小 花さらさ ¥600 (P234)	G59BLS 丸小鉢 小 プロッサム ¥600 (P180)	G59EP 丸小鉢 小 エスパーニャ ¥640 (P170)	G59HT 丸小鉢 小 花短冊 ¥600 (P236)	G59SI 丸小鉢 小 彩花 ¥600 (P241)
G59MZH 丸小鉢 小 みずは ¥600 (P245)	G59PFL 丸小鉢 小 プチフルール ¥600 (P244)	G33BNB 丸小鉢 小 ブラウン/黒 ¥530 (P134)	G33GNB 丸小鉢 小 グリーン/黒 ¥530 (P134)	G33BUB 丸小鉢 小 ブルー/黒 (要) ¥530 (P134)	G6SJ スタック小鉢 大 花小紋 ¥850 (P105)	H8SJ 丸小鉢 小 唐草 ¥690 (P104)

色柄名の後ろの「DC」はデュアルコーティング製品、「C」は内側グレースコーティング製品です。

オレンジ色品番は特別製品につき価格体系が異なります。

対応中合

271

F35「スタックボックス小」でご使用の場合、下記の中合にはセッティングに制約があります。

- 大** …… 中合のサイズが大きいため、同一の身の中に使用する場合は対角で2個まで、3個以上は使えません。
- 高** …… 中合の高さが高いため、蓋なしでスタッキングができません。なお、蓋をしてのスタッキングは可能です。
- P** …… 強化PBT製品ですので、中合だけで電子レンジでの加熱が可能です。
- F** …… ファインメラミン樹脂製です。
- C** …… 高強化磁器製品です。使用上の注意点は、製品ページ(P276)をご覧ください。
- S** …… PPS製品ですので、中合だけでスチームコンベクションや冷蔵機能付き再加熱機器、電子レンジ加熱が可能です。
- ▲** …… 内側有色製品は、製品の特性上、色ムラがあります。



G156KOH 丸小鉢 小 粉引 ¥570 (P125) **G156B** 丸小鉢 小 黒 ¥570 (P125) **G81HL** 楕円小鉢 はるる ¥760 (P229) **D67SJU** 羽反小皿 市松 ¥530 (P111) **D67KEN** 羽反小皿 剣先 ¥510 (P111) **D75SJ** 丸新香皿 小 万暦 ¥470 (P110) **D75SA** 丸新香皿 小 笹風 ¥450 (P143)



D75HG 丸新香皿 小 飛騨路 ¥440 (P144) **D75YG** 丸新香皿 小 大和路 ¥440 (P145) **L31LF** 小皿 リーフ ¥500 (P232) **L31HT** 小皿 花短冊 ¥500 (P237) **L31BKK** 小皿 紅からくさ ¥490 (P239) **L31SI** 小皿 彩花 ¥490 (P241) **G79HP** 花輪小鉢 花ピンク ¥840 (P105)



G126WC 10cmボール ホワイトC ¥680 (P60) **G126NAV** 10cmボール ネイビーC ¥680 (P60) **G126GB** 10cmボール ブラウンC ¥680 (P60) **G126Y** 10cmボール イエローC ¥680 (P60) **G126GY** 10cmボール グレーC ¥600 (P60) **E269LBN** 10cmサラダボール ライトブラウンDC ¥860 (P63) **E269DBN** 10cmサラダボール ダークブラウンDC ¥860 (P63)



G97IWD 丸小鉢 小 ホワイトDC ¥680 (P75) **G97OGD** 丸小鉢 小 オレンジDC ¥790 (P67) **G119AKN** 丸深小鉢 小 あかね ¥690 (P139) **G119MKZ** 丸深小鉢 小 松風 ¥750 (P140) **G119IGC** 丸深小鉢 小 乳白/グリーンC ¥570 (P137) **G119IPC** 丸深小鉢 小 乳白/ピンクC ¥570 (P137) **G119IOC** 丸深小鉢 小 乳白/オレンジC ¥570 (P137)



G19AKN 丸深小鉢 あかね ¥790 (P139) **G19MKZ** 丸深小鉢 松風 ¥860 (P140) **G19HTS** 丸深小鉢 刷毛ちらし ¥790 (P104) **G19HTO** 丸深小鉢 花十草 ¥790 (P104) **G19IGC** 丸深小鉢 乳白/グリーンC ¥650 (P137) **G19IPC** 丸深小鉢 乳白/ピンクC ¥650 (P137) **G19IOC** 丸深小鉢 乳白/オレンジC ¥650 (P137)



E159WC 八角小皿 ホワイトC ¥470 (P83) **E159IGC** 八角小皿 乳白/グリーンC ¥490 (P83) **E159IPC** 八角小皿 乳白/ピンクC ¥490 (P83) **E159IOC** 八角小皿 乳白/オレンジC ¥490 (P83) **D123IWC** 正角小皿 白C ¥580 (P111) **D123TS** 正角小皿 桃彩C ¥580 (P111) **D123TBC** 正角小皿 溜黒C ¥580 (P111)

弁当箱



D32MB 胴張角新香皿
メロウブロック
¥530 (P177)

G154KOH 角小鉢
粉引
¥620 (P126)

G154B 角小鉢
黒
¥620 (P126)

G41SJ 隅切角小鉢 小
三色十草
¥790 (P108)

G41BKN 隅切角小鉢 小
紅小花
¥790 (P108)

G94KH 角丸小鉢
格子花
¥750 (P108)

G148STG 角小鉢
里ごよみDC
¥1,150 (P223)



S78CIH 角小鉢
コモン色葉
¥970 (P251)

S78HSS 角小鉢
花ざらさ
¥970 (P235)

S78CKO 角小鉢
コモンコバナ
¥970 (P252)

G86WKB なで角小鉢 小
若葉
¥950 (P212)

G86SB なで角小鉢 小
ブロック
¥950 (P212)

G86HL なで角小鉢 小
はるる
¥840 (P229)

G86LF なで角小鉢 小
リーフル
¥840 (P232)



G196IWD 10cm角小鉢
ホワイトDC
¥820 (P75)

G196OGD 10cm角小鉢
オレンジDC
¥940 (P67)

E137IWD 10cm角小鉢
ホワイトDC
¥830 (P85)

G109IWC リーフボール
ホワイトC
¥720 (P88)

G109IGC リーフボール
乳白/グリーンC
¥740 (P88)

G109IPC リーフボール
乳白/ピンクC
¥740 (P88)

G109IOC リーフボール
乳白/オレンジC
¥740 (P88)



G107IWD 六角ボール 小
ホワイトDC
¥780 (P89)

G107IGC 六角ボール 小
乳白/グリーンC
¥760 (P89)

G107IPC 六角ボール 小
乳白/ピンクC
¥760 (P89)

G107IOC 六角ボール 小
乳白/オレンジC
¥760 (P89)

G72SJ 三角小鉢 小
花赤絵
¥750 (P104)

G85HNA なで角小鉢
花あかりDC
¥1,210 (P203)

G85HAT なで角小鉢
花てまりDC
¥1,210 (P203)



G85SJ なで角小鉢
藍染つたDC
¥1,220 (P96)

G85HL なで角小鉢
はるる
¥860 (P229)

G85LF なで角小鉢
リーフル
¥860 (P232)

GS3YO 角小鉢
イエローオレンジ
¥2,500 (P198)

GS3TES 角小鉢
鉄泉
¥2,180 (P198)

GS1YO 丸小鉢
イエローオレンジ
¥2,400 (P199)

GS1TES 丸小鉢
鉄泉
¥2,070 (P199)

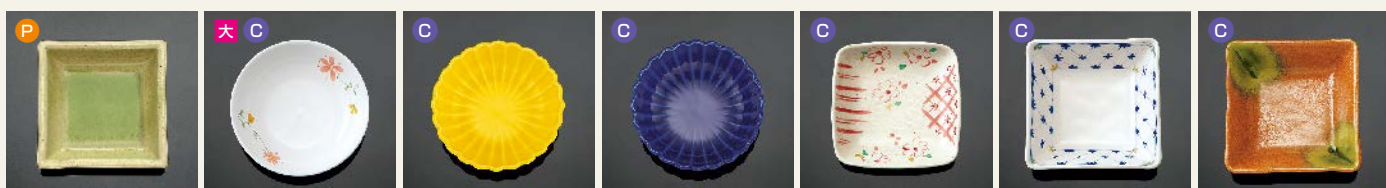

T2511 角小鉢 小
ひわ
¥2,000 (P154)

JT24HNA 10cm小皿
花あかり
¥900 (P281)

T82Y 菊割小鉢 小
黄
¥920 (P279)

T82RR 菊割小鉢 小
瑠璃
¥920 (P279)

T84HSZ 角小皿
花祥瑞
¥1,360 (P280)

T24KS 正角小鉢
格子
¥1,390 (P280)

T24KZT 正角小鉢
黄瀬戸
¥1,390 (P280)

色柄名の後ろの「DC」はデュアルコーティング製品、「C」は内側グレースコーティング製品です。

オレンジ色品番は特別製品につき価格体系が異なります。

ランチプレート

新製品

運んで食べる、を考えた
蓋付きランチプレート。

盛り栄えもよく、効率化にもつながるワンプレート型の食器です。専用蓋もご用意し、自席に運んで食べるスタイルにもぴったりです。

Point

使いやすさの工夫をすみずみに

大中小の3つに仕切り
主菜・副菜・主食を一皿で。

両サイドの持ち手で、
持ち上げやすく。

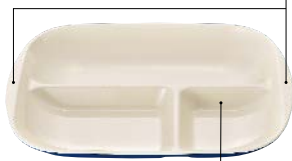

蓋をしたときの内側の高さは
52mm。唐揚げなど、かさの
あるメニューもOK。

高さのある仕切りで、汁気
の多いメニューでも安心。



●使用製品/ランチプレート (E217NAV)・ランチプレート用カバー (PP217BN)・柄付スープカップ (C28Y)・10cm用丸蓋 (PP010BN)・22.5cm六角箸 (H92KA)

カフェ風食堂にも似合う
カジュアルな色づかい

内側は汚れが付きにくいグレースコーティングの乳白色。外側はマット調のネイビー、イエローの2色をご用意。

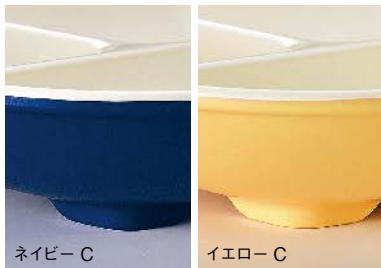

ネイビー C

イエロー C

メニューに合わせて
どちら向きでも使えます

通常メニューとヘルシーメニューなど、献立に応じて、前後の向きを変えて使い分けができます。

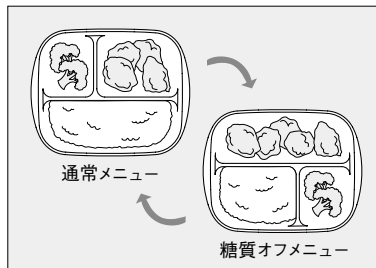

通常メニュー

糖質オフメニュー

蓋をかぶせても、
安定したスタッキング

抗菌剤配合の蓋で衛生的です(詳しくはP261)。マット調のブラウンなので、キズや汚れが目立ちません。



E217NAV ラunchプレート
ネイビー C **1AB**
261×202×35 ¥1,800

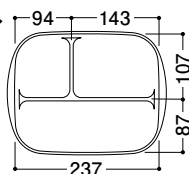

E217Y ラunchプレート
イエロー C **1AB**
261×202×35 ¥1,800

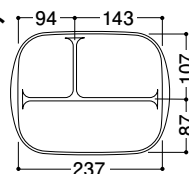

PP217BN ラunchプレート用カバー
ブラウン
268×209×32 ¥650



マックスセラ・マイティ

より軽く、丈夫に、扱いやすく。
強化磁器を超えた“高強化磁器”。

高強化磁器、マックスセラ・マイティシリーズは、アルミナ50%配合の還元焼成方式ですから、薄い製品肉厚でも、強度に優れています。取り扱い時のかさ張りや重量を軽減する工夫を凝らすとともに、本格的な絵付けで、質の高い食膳を取り扱い上の負担なく、気軽に導入いただけます。



●使用製品／丸皿 中(T96HNA)・飯丼 小(T33HNA)・角小鉢 小(T22HNA)・22.5cm六角箸(H92MTR)

⚠ 金属との摩擦でメタルマークが付くことがあります。食器カゴ、シンクなど金属との摩擦は避けてください。

⚠ 高温焼成される高強化磁器は、サイズ・容量・重量・色について、若干の誤差が生じます。ご了承をお願いいたします。

優れた強度を持つ 耐久性の高い磁器です

マックスセラ・マイティは、アルミナ含有率を50%に調整した還元焼成方式の高強化磁器です。曲げ強度では、一般磁器の2倍以上、酸化焼成方式の強化磁器の1.3倍以上、また、衝撃強度でも一般磁器の約2倍と、非常に丈夫で耐久性に優れた磁器となっています。

■物性比較表

	一般磁器	高強化磁器 マックスセラ・マイティ
曲げ強度 (Mpa)	100	215
衝撃強度 (J)	0.5	1.0
吸水率 (%)	0.05以下	0.02以下
急冷温度差 (℃)	200	200以上
白色度 (%)	88	92

白くて美しい生地色。 汚れにくく衛生的です

一般磁器に比べ生地の色白さより高くなりました。また表面の釉薬が硬く、長期間使用しても傷つきにくくなっています。さらに吸水率も低いので、汚れが付きにくく衛生的です。



絵付けもはがれず 安心して使えます

絵付けはイングレーズと呼ばれる方法で、釉薬の下にしみ込んでいますので、はがれる心配はありません。上絵付けではないので食器から重金属が溶出することもなく、安心してお使いいただけます。

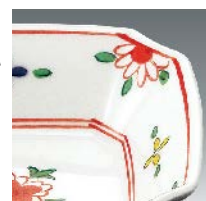

軽くてかさ張らず 作業性、収納性も抜群

アルミナを加えると重くなりますが、強度が増した分、肉厚を薄くできます。そのため個々の製品重量は、逆に軽量化でき、作業時、喫食時の取り扱いも楽になります。また、薄肉厚のためかさ張らず、収納性も良くなっています。

電子レンジでも 使えます

電子レンジで加熱ができるので、サービスの効率化に役立ちます。もちろん食器洗浄機や消毒保管庫での使用も可能です。



麺鉢



T41HR うどん鉢 大花万暦 **TAB**
 168×80(850ml) ¥3,190
 ●PP117 ¥410 (P258) 組高93



T42KDB うどん鉢 小 古代花 **TAB** **受**
 159×75(720ml) ¥3,070
 ●PP116 ¥400 (P258) 組高88 ※IWのみ

飯碗



T31NBD 飯丼 大野ぶどう 組高96 **TAB**
 身B 140×70(530ml) ¥2,020
 蓋C 127×35 ¥1,330
 ※蓋はT17NBDと兼用
 ●PP014 ¥400 (P259) 組高105 ※IWのみ



T32HNA 飯丼 中花あかり 組高90 **TAB**
 身B 130×65(430ml) ¥1,970
 蓋C 118×34 ¥1,330
 ●PP013 ¥290 (P258) 組高81



T32NBD 飯丼 中野ぶどう 組高90 **TAB**
 身B 130×65(430ml) ¥1,970
 蓋C 118×34 ¥1,330
 ※蓋はT18NBDと兼用
 ●PP013 ¥290 (P258) 組高81



T33HNA 飯丼 小花あかり 組高76 **TAB**
 身B 121×54(310ml) ¥1,520
 蓋C 109×32 ¥1,080



T33NBD 飯丼 小野ぶどう 組高76 **TAB**
 身B 121×54(310ml) ¥1,520
 蓋C 109×32 ¥1,080



T33TB 飯丼 小 橙ぼかし 組高76 **TAB**
 身B 121×54(310ml) ¥1,620
 蓋C 109×32 ¥1,160



T33MH 飯丼 小 まどり花絵 組高76 **TAB**
 身B 121×54(310ml) ¥1,520
 蓋C 109×32 ¥1,080 **受**

Point

ご飯が見えやすい、色使い(T34HAR)
 高齢者や目の不自由な方でも、ご飯が認識
 しやすいよう、食器の内側に色付けしました。



T34HAR 茶碗 花あかり内朱 T^{AB}
 118×56(290ml) ¥1,420
 ●PP012 ¥270 (P258) 組高71
 ※蓋はT34HNAと兼用

T34HNA 茶碗 花あかり 組高79 T^{AB}
 身B 118×56(290ml) ¥1,320
 蓋C 105×33 ¥1,040
 ●PP012 ¥270 (P258) 組高71

T34AO 茶碗 青短冊 組高79 T^{AB}
 身B 118×56(290ml) ¥1,320
 蓋C 105×33 ¥1,040
 ●PP012 ¥270 (P258) 組高71



T34NBD 茶碗 野ぶどう T^{AB}
 118×56(290ml) ¥1,320
 ●PP012 ¥270 (P258) 組高71

T34TO 茶碗 十草 T^{AB}
 118×56(290ml) ¥1,320
 ●PP012 ¥270 (P258) 組高71

T34BD 茶碗 ぶどう T^{AB}
 118×56(290ml) ¥1,320
 ●PP012 ¥270 (P258) 組高71

T34AB 茶碗 赤絵野花 T^{AB} 愛
 118×56(290ml) ¥1,320
 ●PP012 ¥270 (P258) 組高71

煮物碗



T17HNA 煮物碗 花あかり 組高79 T^{AB}
 身B 138×56(490ml) ¥2,020
 蓋C 127×35 ¥1,330

T17NBD 煮物碗 野ぶどう 組高79 T^{AB}
 身B 138×56(490ml) ¥2,020
 蓋C 127×35 ¥1,330
 ※蓋はT31NBDと兼用

Point

蓋がぐらつかない
 段付き形状(T17)

配膳時などに蓋が安定する
 デザインなので、作業の効
 率化にもつながります。

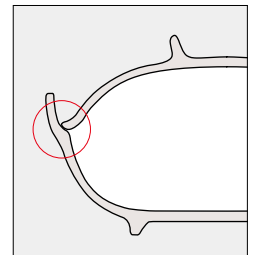

T18NBD 羽反煮物碗 野ぶどう 組高75 T^{AB}
 身B 135×49(330ml) ¥1,840
 蓋C 118×34 ¥1,330
 ※蓋はT32NBDと兼用
 ●PP013 ¥290 (P258) 組高65

T18BD 羽反煮物碗 ぶどう 組高75 T^{AB}
 身B 135×49(330ml) ¥1,920
 蓋C 118×34 ¥1,390
 ●PP013 ¥290 (P258) 組高65

丸小鉢



T28HNA 花形小鉢 花あかり **TAB**
113×50 (240ml) ¥1,600
●PP011 ¥260 (P258) 組高64

T28NBD 花形小鉢 野ぶどう **TAB**
113×50 (240ml) ¥1,600
●PP011 ¥260 (P258) 組高64

T28FKK 花形小鉢 双葉唐草 **TAB**
113×50 (240ml) ¥1,600
●PP011 ¥260 (P258) 組高64

T28AKK 花形小鉢 赤絵唐草 **TAB**
113×50 (240ml) ¥1,600
●PP011 ¥260 (P258) 組高64



T25HNA 丸小鉢 浅型 花あかり **TAB**
112×41 (200ml) ¥1,240
●PP011 ¥260 (P258) 組高55

T25NBD 丸小鉢 浅型 野ぶどう **TAB**
112×41 (200ml) ¥1,240
●PP011 ¥260 (P258) 組高55

T25HTO 丸小鉢 浅型 花十草 **TAB**
112×41 (200ml) ¥1,240
●PP011 ¥260 (P258) 組高55



T26Y 菊割小鉢 黄 **TA**
113×35 (160ml) ¥1,200
●PP011 ¥260 (P258) 組高49

T26Ts 菊割小鉢 桃彩 **TA** とうまい **受**
113×35 (160ml) ¥1,200
●PP011 ¥260 (P258) 組高49



T82Y 菊割小鉢 小 黄
98×32 (110ml) ¥920
●PP010 ¥250 (P258) 組高45

T82RR 菊割小鉢 小 瑠璃 **受**
98×32 (110ml) ¥920
●PP010 ¥250 (P258) 組高45

角小鉢



T21HUG 角小鉢 大
花うさぎ **TAB**
97×97×51 (260ml) ¥1,790



T22HNA 角小鉢 小
花あかり
84×84×45 (160ml) ¥1,550

T22NBD 角小鉢 小
野ぶどう **受**
84×84×45 (160ml) ¥1,550

T22HUG 角小鉢 小
花うさぎ
84×84×45 (160ml) ¥1,680



T38IE 隅切角小鉢 色絵 TAB
113×113×35 (170ml) ¥1,480
PP111 ¥310 (P260) 組高66

T38KZT 隅切角小鉢 黄瀬戸 TAB
113×113×35 (170ml) ¥1,480
PP111 ¥310 (P260) 組高66



T24KS 正角小鉢 格子 TAB
98×98×35 (130ml) ¥1,390
PP110 ¥310 (P260) 組高61

T24KZT 正角小鉢 黄瀬戸 TAB
98×98×35 (130ml) ¥1,390
PP110 ¥310 (P260) 組高61

角皿



T88NBD 長角皿 大 野ぶどう
200×129×25 ¥2,290
PP120 ¥460 (P261) 組高62

T88ISZ 長角皿 大 色しずく
200×129×25 ¥2,290
PP120 ¥460 (P261) 組高62



T84HSZ 角小皿 花祥瑞 TA 受
94×94×22 ¥1,360



T89HNA 長角皿 小 花あかり TA
181×112×23 ¥2,080
PP118 ¥450 (P261) 組高59

T89NBD 長角皿 小 野ぶどう TA
181×112×23 ¥2,080
PP118 ¥450 (P261) 組高59

T89ISZ 長角皿 小 色しずく TA
181×112×23 ¥2,080
PP118 ¥450 (P261) 組高59

丸皿



T95DBU 多用皿 大 デルタブルー (受)
 194×36(600ml) ¥2,090
 ●PP019 ¥450 (P259) 組高72 ※IWのみ



●使用製品／飯井中(T32NBD)・丸皿小(T97NBD)・角小鉢小(T22NBD)・21cmPET箸(H51KA)



T96HNA 丸皿 中 花あかり
 184×33(450ml) ¥1,740
 ●PP018 ¥440 (P259) 組高69 ※IWのみ

T96NBD 丸皿 中 野ぶどう (受)
 184×33(450ml) ¥1,740
 ●PP018 ¥440 (P259) 組高69 ※IWのみ

T96IKK 丸皿 中 色唐草
 184×33(450ml) ¥1,740
 ●PP018 ¥440 (P259) 組高69 ※IWのみ



T97HNA 丸皿 小 花あかり
 166×30(380ml) ¥1,390
 ●PP016 ¥420 (P259) 組高65 ※IWのみ

T97NBD 丸皿 小 野ぶどう
 166×30(380ml) ¥1,390
 ●PP016 ¥420 (P259) 組高65 ※IWのみ

T97MTO 丸皿 小 モダン十草 (受)
 166×30(380ml) ¥1,390
 ●PP016 ¥420 (P259) 組高65 ※IWのみ



JT24HNA 10cm小皿 花あかり
 100×26 ¥900



T98NBD 小皿 野ぶどう (受)
 107×23 ¥990



T98IKK 小皿 色唐草 (受)
 107×23 ¥990



T98IE 小皿 色絵
 107×23 ¥990

むし碗

目盛り付



T10sc むし碗 松竹梅 組高92 **TAB**
 身 B 87×71 (250ml) ¥1,190
 蓋 C 96×26 ¥810
 ●PP008 ¥220 (P257) 組高 86

Point

目盛りをつけました (T10)

容量の目安となる
目盛りをつけました。
(誤差約±10ml)



S10UR むし碗 リレイ 組高85 **TAB**
 身 B 85×64 (240ml) ¥1,210
 蓋 C 95×24 ¥730
 ●PP008 ¥220 (P257) 組高 79



T11HNA ミニむし碗 花あかり 組高80 **TAB**
 身 B 75×60 (175ml) ¥1,210
 蓋 C 84×23 ¥790

T11NBD ミニむし碗 野ぶどう 組高80 **TAB**
 身 B 75×60 (175ml) ¥1,210
 蓋 C 84×23 ¥790

T11SZ ミニむし碗 山茶花 組高80 **TAB**
 身 B 75×60 (175ml) ¥1,210
 蓋 C 84×23 ¥790



T11AE ミニむし碗 赤絵 組高80 **TAB**
 身 B 75×60 (175ml) ¥1,210
 蓋 C 84×23 ¥790



T12NBD ひさごミニむし碗 野ぶどう 組高83 **受**
 身 B 72×54 (140ml) ¥1,300
 蓋 C 71×30 ¥870

T12IT ひさごミニむし碗 色十草 組高83
 身 B 72×54 (140ml) ¥1,300
 蓋 C 71×30 ¥870

高強化磁器

むし碗 マックスセラ



T13W 羽反むし碗 ホワイト **TAB** 組高89
 身 B 88×68 (210ml) ¥860
 蓋 C 91×27 ¥570

Point

新感覚のレリーフ
文様が魅力(T13)

高さとおさを一本一本変
化させた、不規則なレリー
フラインが表情を作り、
高級感を演出します。



熱伝導率を重視し
強化磁器を使用(T13)

強度は一般磁器の1.6倍、
耐久性に優れ、食器洗浄
機、電子レンジでの使用
もOK。

湯呑



T5RM 羽反湯呑 大 爛漫
88×65(200ml) ¥1,250
●PP009 ¥250 (P257) 組高 79



T6RK 羽反湯呑 小 緑彩唐草
86×60(180ml) ¥1,210

T6IT 羽反湯呑 小 色十草
86×60(180ml) ¥1,210



T6HNA 羽反湯呑 小 花あかり
86×60(180ml) ¥1,130

T6NBD 羽反湯呑 小 野ぶどう
86×60(180ml) ¥1,130

T6TO 羽反湯呑 小 十草 受
86×60(180ml) ¥1,130



T3HNA 長湯呑 花あかり
66×82(180ml) ¥1,600

T3NBD 長湯呑 野ぶどう 受
66×82(180ml) ¥1,600

T3TBU 長湯呑 立梅青 受
66×82(180ml) ¥1,600

カップ



T65w コーヒーカップ ホワイト 受
103×79×72(210ml) ¥1,390

T66w コーヒーカップ 小 ホワイト 受
98×74×68(160ml) ¥1,320

T63w ティーカップ ホワイト 受
107×83×57(180ml) ¥1,350

ソワレブルー SOB



T51SOB ミート皿 受
237×19 ¥2,450

T52SOB ライス皿 受
191×17 ¥1,890
●PP019 ¥450 (P259) 組高55

T53SOB パン皿 受
160×15 ¥1,560
●PP016 ¥420 (P259) 組高52



T55SOB スープ皿 受
235×35(320ml) ¥2,550

T56SOB ケーブ皿 受
187×35(500ml) ¥1,940
●PP019 ¥450 (P259) 組高72

T58SOB ベリー皿 受
140×30(215ml) ¥1,380
●PP014 ¥400 (P259) 組高66



T57SOB オートミール 受
165×49(500ml) ¥1,940

T61SOB サラダボール 受
141×40(260ml) ¥1,580
●PP014 ¥400 (P259) 組高76



T78SOB グラタン皿 TAB 受
170×149×41(450ml) ¥2,450



T60SOB シリアルボール TAB 受
110×55(290ml) ¥1,770
●PP011 ¥260 (P258) 組高69



T65SOB コーヒーカップ 受
103×79×72(210ml) ¥1,730

T66SOB コーヒーカップ 小 受
98×74×68(160ml) ¥1,600
※T68 ソーサーが使えます。

T63SOB ティーカップ 受
107×83×57(180ml) ¥1,620
※T68 ソーサーが使えます。

T68SOB ソーサー 受
150×21 ¥1,260

高強化磁器

ボール・プレート

軽い、丈夫、長持ち、
使いやすい大型食器です。

ビュッフェやバイキングで、たっぷりの美味しさを
スタイリッシュに演出します。和・洋・中のジャンルに
こだわらないシンプルなフォルムの大型食器です。

Point

汚れが落ちやすく、
美しさが長持ち

全品、内側グレイズコーティングを
採用。艶やかな光沢も魅力です。

細部にまでこだわった造形
温もりを感じさせる不均一な表面処
理など、高いグレード感が漂います。



●使用製品 / 25cm 正角ボール (E235IWC) ・ 45cm 長角プレート (E245IWC)



E234IWC 28cm 正角ボール
ホワイトC **TAB**
281×281×95 (4.0L) ¥3,900

E235IWC 25cm 正角ボール
ホワイトC **TAB**
250×250×90 (3.0L) ¥3,240

E233IWC 22cm 正角ボール
ホワイトC **TAB**
219×219×85 (2.2L) ¥2,790



E237IWC 41cmリーフボール ホワイトC **TAB**
411×183×82(1.8L) ¥3,000

E236IWC 36cmリーフボール ホワイトC **TAB**
360×160×75(1.3L) ¥2,580



E189IWC リーフディッシュ ホワイトC **TAB**
311×163×55(880ml) ¥1,590



E238IWC 28cm三角ボール ホワイトC **TAB**
281×276×110(3.0L) ¥3,680



E248WC 30cm丸深皿 ホワイトC **TAB**
301×49(2.0L) ¥2,740



E246IWC 50cm長角プレート
ホワイトC **TAB**
499×264×33 ¥4,240

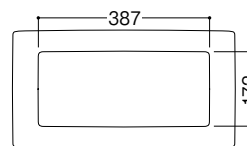

E245IWC 45cm長角プレート
ホワイトC **TAB**
450×230×30 ¥3,680

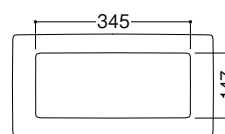

Point

3つのサイズで、
組み合わせ自由自在
(E243・E242・E240)

総菜コーナーをはじめ、
ビュッフェやバイキング、
サラダバー、施設での行事
食など、様々なシーン、
スペースに合わせて組み
合わせ自在。幅広く活用
いただけるシステムプレート
です。

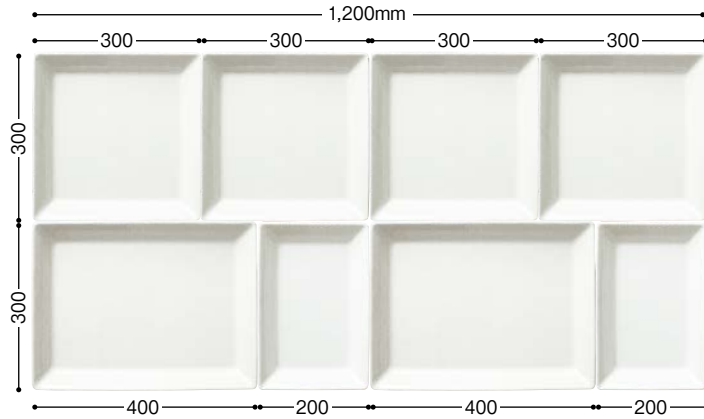

120cm幅のショーケースやテーブルの場合、E243なら3枚、E240なら4枚、E242なら6枚が並べられます。写真のように3つのサイズを組み合わせる自由自在にコーディネートできます。

Point

細部にまでこだわった造形
(E243・E242・E240)

温もりを感じさせる不均一な
表面処理など、高いグレード感
が漂います。



E243WC 40cm長角プレート ホワイトC T_{AB}
402×302×41 (3.0L) ¥4,090

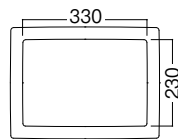

E242WC 30cm長角プレート ホワイトC T_{AB}
302×201×40 (1.3L) ¥2,630

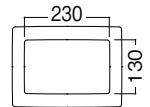

大型食器・取り皿



E240WC 30cm正角プレート ホワイトC T_{AB}
301×301×41 (2.2L) ¥3,330

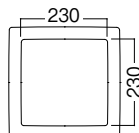

T-105 24cm正角網
238×238×12 ¥2,100 18-8 ステンレス

Point

揚げ物や焼き物を
おいしく提供できる
スノコ網をご用意
(E240)



※E243には市販のスノコ網が
使えます。ご購入前に現物合
わせの確認をお勧めします。



E67RF 50cmレリーフプラター
ロイヤルフルーツ **T A** 受
503×353×42 ¥6,880

E65RF 41cmレリーフプラター
ロイヤルフルーツ **T AB** 受
409×287×38 ¥3,960



E101MB 42cm長角バット
メロウブロック **T A** 受
421×335×44 (3.4L) ¥5,850

既製網(ステンレス製スノコ)に
対応したサイズです。

E102MB 39cm長角バット
メロウブロック **T A** 受
391×288×37 (2.4L) ¥4,330

スノコサイズの目安

バットの底面サイズに納まるのが目安ですが、4隅のアール形状と、スノコの脚の位置・高さによって、ぎっちり納まらないことがあります。ご購入前に現物合わせの確認をお勧めします。

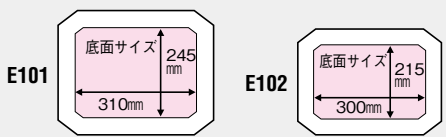

E105SN 小判バット シンプルライン **T AB** 受
400×267×47 (2.8L) ¥4,500

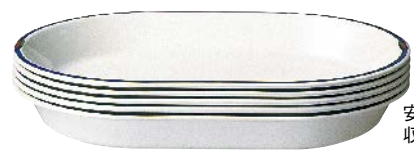

安定したスタッキングで、
収納性にも優れています。

盛鉢・盛皿

和風ビュッフェで大活躍、盛りやすい大鉢と大皿です。

汁物も安心して盛れる深めの大鉢から、盛り付けが栄える大皿まで、料理に合わせて選べる大型食器を豊富にご用意。ホテル、外食の和食ビュッフェや、バイキングスタイルの給食、またデリカや惣菜売場で美味しさを演出します。

Point

本格的な石物の質感(D265・D268)

石物風の表面加工が際立つ「黒」と、素地に粒材を散りばめた「粉引」。どちらも本格和食器の味わいです。



指紋跡が付かない工夫

黒素地の食器でも、気になる指紋跡が付きにくいように、表面に独自の特殊加工を施しました。



●使用製品 / 27cm 丸盛鉢(D265KOH / D265B)・36cm 長角皿(D268KOH / D268B)



D265B 27cm 丸盛鉢 黒 T^{AB}
265×77(2.3L) ¥2,150

D265KOH 27cm 丸盛鉢 粉引 T^{AB}
265×77(2.3L) ¥2,150



D268B 36cm 長角皿 黒 T^{AB}
360×250×30 ¥2,520

D268KOH 36cm 長角皿 粉引 T^{AB}
360×250×30 ¥2,520



D137B 33cm平皿 黒 T^{AB}
330×34 ¥2,310

D139B 27cm平皿 黒 T^{AB}
270×30 ¥1,720



D223MA 八角盛鉢 尺3 丸紋 T^{AB} 受
403×389×72 (4.6L) ¥6,440

D222MA 八角盛鉢 尺2 丸紋 T^{AB} 受
359×348×66 (2.8L) ¥4,800

汁物なども安心して盛り付けできる深めの大鉢です。



D51SA 盛込プレート大 笹風 T^{AB} 受
470×333×28 ¥6,950

D54SA 盛込プレート中 笹風 T^{AB} 受
380×280×26 ¥4,120

盛り付けた料理が見栄える浅型タイプです。





D230BFsJ 深角鉢 身 山帰来 さんきらい 組高64 **TAB**
286×251×61 (3.0L) ¥4,120 FMF



D230BSjC 深角鉢 身 秋桜 組高64 **TAB**
286×251×61 (3.0L) ¥3,730 MF



D230Cb 深角鉢 蓋 黒 受
300×265×13 ¥2,020 PF

Point

熱風式再加熱カートに使えます **熱風**

高齢者施設でのユニットケアにお使いいただける熱風式再加熱カート対応の蓋付き盛鉢です。

※製品特長については、P200をご覧ください。

Point

デリカショップ・惣菜売場にも最適です

店頭での使用を考え、ショーケース内で、縦にも横にも陳列できる、方向性のない絵柄を採用。指にフィットするリム形状など、細部にも工夫をしています。



●使用製品 / 深角鉢 (D230BF SJ)

取り皿

料理が混じり合わない
適度な深みで盛りやすい取り皿。

ビュッフェ形式の食事サービスに最適のプレートが揃いました。朝食、ランチ、パーティに、和に洋に中華にと、多種多様なシーンで活躍します。メラミン食器は、内側グレースコーティングで汚れにくく、洗浄性も抜群。軽くて扱いやすく、耐熱性、耐久性にも優れています。

他にもご用意しています。

●レリーフプラター (P182) ●お子さまプレート (P355)



●使用製品/パレット4 (E204IWC)・柄付スープカップ (C18PY)・デザートスプーン ST (H343SLV)・デザートフォーク ST (H342SLV)

使用目的に合わせて 多様な仕切をご用意

4つ、5つ、6つ…9つと、様々な仕切のバリエーションをご用意。カップや小鉢なども安定して載せられます。また女性でも片手で楽に持てる軽さです。



スタッキング性 収納性が抜群

製品裏面に横ずれ防止のダボを設けたので、安定したスタッキングが可能。積み重なっていても、上から取りやすいクリアランスを設けました。



洗いやすく 衛生的です

洗浄性を考慮し、ゴミ溜まりにくいよう、立ち上がりのアールを大きく設計。残菜を捨てやすいよう、内側四隅を隅切にしました。(E204・E206・E209)



パレット



E204IWC パレット4 ホワイトC T^{AB}
270×270×19 ¥1,940

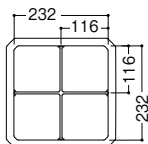

E149IWC 14cm角鉢 ホワイトC T^{AB}
140×140×46 (530ml) ¥940
●PP114 ¥460 (P260) 組高82

Point

パレット4にぴったり
収まる角鉢です (E149)



カレーやピラフなどのごはん物、
パスタやサラダにも最適です。

シンプルモダン
和風
洋風
中華
病院・高齢者
UD・Pカー
弁当箱
高強化磁器
大型食器取り皿
テーブルグッズ
キッズスタイル
トレー

Point

軽くて持ちやすく手にフィット

パレット9は約390g、パレット4は約380g、パレット6は約285gと、女性でも片手で楽に持ち運びできます。リム部も指先で押さえやすい形状です。



E209IWC パレット9 ホワイトC **T1A**
270×270×19 ¥2,240

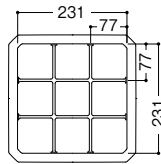

9マスのパレット9は、品数の多いランチメニューに。



●使用製品/パレット9 (E209IWC)・スフレ(G77IWC)・11cmボール(E134IWD)・マグカップ(M575PW)・22.5cmPBT箸(H72MBN)



E206IWC パレット6 ホワイトC **T1A**
270×193×19 ¥1,400

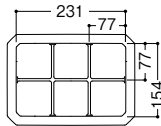

6マスのパレット6は、モーニングやスイーツに。



●使用製品/パレット6 (E206IWC)・スフレ(G77IWC)

パレット9、6にぴったりの専用ボックスもご用意しました。



G102IWC ボックス2 ホワイトC **T1AB**
154×76×33(200ml) ¥730



G101IWC ボックス1
ホワイトC **T1AB**
76×76×36(110ml)
¥460

G101RC ボックス1
朱C **T1AB** **受**
76×76×36(110ml)
¥460



ボックスは、パレットにジャストフィット。

パレット6専用の皿枠もご用意。



PP206CL パレット6用皿枠 クリア
277×200×58 ¥480
※(26.4~27.1)cm×(18.6~19.3)cmの食器に対応



料理を盛り付けたパレット6を皿枠で積み重ねておけば、食事提供の時間短縮が図れます。

DUAL 汚れが落ちやすく、美しさが長持ちするデュアルコーティング製品です。

eco マークは、環境対応製品です。

! COP製品は、リモンネン(柑橘類の皮汁)に膨潤されますので、製品表面に付着したときは速やかに洗浄してください。

! COP製品は、油が残った状態で消毒保管庫を使用すると、破損するおそれがありますので、事前に充分洗浄してください。

パレット9、6には各種小鉢も使えます。



GC25CL 10.5cmボール
クリア
¥530(P300)



GC25PK 10.5cmボール
ピンク
¥530(P300)



GC25GN 10.5cmボール
グリーン
¥530(P300)



GO66SLV 10cmデザートボール
シルバー
¥570(P303)



GO66AMB 10cmデザートボール
アンバー
¥570(P303)



G97RD 丸小鉢 小
レッドDC
¥790(P67)



G97OGD 丸小鉢 小
オレンジDC
¥790(P67)



G97PKD 丸小鉢 小
ピンクDC
¥790(P67)



G196YD 10cm角小鉢
イエローDC
¥940(P67)



G196GND 10cm角小鉢
グリーンDC
¥940(P67)



E269LBN 10cmサラダボール
ライトブラウンDC
¥860(P63)



E269DBN 10cmサラダボール
ダークブラウンDC
¥860(P63)



E152IWD 11cmラウンドボール
ホワイトDC
¥830(P87)



E134IWD 11cmボール
ホワイトDC
¥860(P90)



E144IWD 小付
ホワイトDC
¥610(P86)



G117SMC 10cmボール
スマートクリームC **新製品**
¥570(P54)



G117SMM 10cmボール
スマートモカC **新製品**
¥570(P54)



G77SYW スフレ
サンドイエローC
¥610(P107)



G77SPW スフレ
サンドピンクC
¥610(P107)



G77IWC スフレ
ホワイトC
¥600(P107)



G74KIS 梅型小付
黄彩C
¥470(P107)



G74TS 梅型小付
桃彩C
¥470(P107)



G74IWC 梅型小付
白C
¥470(P107)



G70IWC 角小鉢
ホワイトC
¥560(P107)



E139IWC 二連角小鉢
ホワイトC
¥830(P85)



●使用製品/仕切プレート(E216WC)・丸小鉢小(G970GD)・22.5cmPBT 箸(H72MBK)

Point

方向を気にせず
積み重ねられます
(E216)

★の仕切が低くなっています

eco マークは、環境対応製品です。

仕切皿



E216WC 仕切プレート
ホワイトC **TAB**
305×197×21 ¥1,900

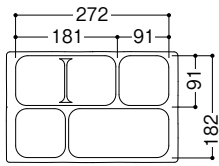

E16WC ランチプレート
ホワイトC **TAB**
255×209×22 ¥1,570

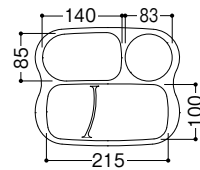

E193WC 三つ仕切長角プレート
ホワイトC **TAB**
290×217×26 ¥2,040

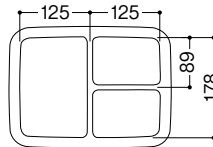

E192WC 23cm三つ仕切プレート
ホワイトC **TAB**
230×25 ¥1,240

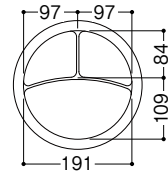

E273LBN 六つ仕切長角プレート ライトブラウンC **TAB**
255×170×26 ¥1,680
◆PP125 ¥630 (P261) 組高72



E272DBN 三つ仕切長角プレート ダークブラウンC **TAB**
255×170×26 ¥1,670
◆PP125 ¥630 (P261) 組高72

Point

安定したスタッキングで収納性も抜群 (E214・E215)

横ずれせず、安定して積み重ねられます。重ねても、上から取りやすい隙間ができ、通気性もよく衛生的な設計です。



仕切プレートに使える小鉢を豊富にご用意 (E214・E215)

小鉢やボールなどの組み合わせも可能。サラダやデザート、副菜などメニューの幅が広がります。



取り出しやセットが簡単、作業が効率的です (E214・E215)

スタックボックス (F25) や、松花堂弁当箱 (F15) にセットした時、四隅に隙間ができ、取り出しやすい設計です。

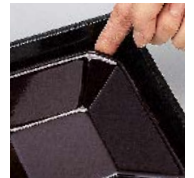

E214IWC 四つ仕切プレート ホワイトC **TAB**
234×234×30 ¥1,720

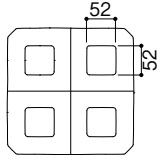

E214TBC 四つ仕切プレート 溜黒C **TAB**
234×234×30 ¥1,780

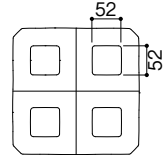

E215IWC 三つ仕切プレート ホワイトC **TAB**
234×234×30 ¥1,730

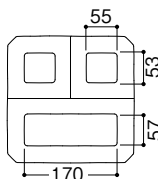

スタックボックス (F25) のプレートにも使えます。



●使用製品/四つ仕切プレート (E214TBC)・スタックボックス (F25R)

**耐熱
漆器**

耐熱漆器ですから自動洗浄機に使えます。耐熱温度は、85℃ですが、消毒保管庫には使わないでください。

消

消毒保管庫には使えません。

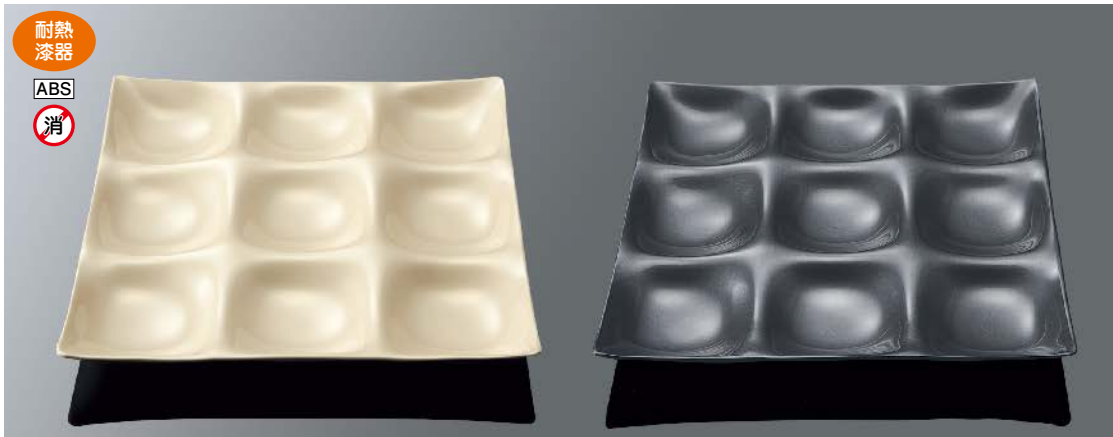

660-1 九つ仕切プレート パールホワイト
256×256×29 ¥3,950

660-2 九つ仕切プレート パールグレー
256×256×29 ¥3,450

Point

高級感を演出します (660-1・660-2)

パール調の優雅な塗りの光沢が、贅沢な印象を与えます。



仕切プレート グラム売りバイキング対応

Point

大・小ともに同重量。
量り売り自動精算に最適です。

自動精算システムでの1g1円量り売り用プレートです。
製品重量は、大・小とも520g±10gですから、両サイズを同時に使えます。もちろん通常の仕切プレートとして、ランチメニューなどにも活用できます。

方向を気にせず、
スタッキングできます

1カ所の仕切を低く設計。
プレートの左右を気にせず
スタッキングできるので、
収納作業もはかどります。



E13IWC 仕切プレート大 ホワイトC TAB
340×250×33 ¥2,350



E14IWC 仕切プレート小 ホワイトC TAB
311×221×30 ¥2,250

E14BLN 仕切プレート小 ブルーライン TAB
311×221×30 ¥3,110

取り皿



E109IWC 25cm角平皿 ホワイトC TAB
253×253×27 ¥1,860

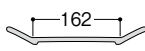

L109IWC 9吋丸皿 ホワイトC TAB
235×25 ¥1,190



D52IWC 14cm丸深皿
ホワイトC TAB
142×33(285ml) ¥630
☉PP014 ¥400 (P259) 組高68

PC・ASクリア

プリズムのようなシャープな輝きと、
ハイグレードな透明感が魅力。

クリアをはじめ、ピンクやグリーンのカラフルな透明感が揃いました。底部の厚みやカッティングで変化する光が、お料理を表情豊かに演出。用途、シーンに合わせて選べる豊富な品目をご用意しています。

Point

扱いやすく、美しさが長持ち

透明感と強靭さに定評のあるPC製。

ボールは積み重ねたとき、擦り傷がつきにくいよう、口元に段をつけたスタッキング設計です。



●使用製品 / 13.5cm ボール (GC23GN)・11.5cm ボール (GC24PK)・9cm ボール (GC26CL)・
コーヒースプーン ST(H346SLV)・ヒメフォーク ST(H345SLV)

ポリカーボネート



GC23CL 13.5cmボール
クリア

133×47(350ml) ¥720
●PP013 ¥290(P258) 組高63

GC24CL 11.5cmボール
クリア

114×44(230ml) ¥610
●PP011 ¥260(P258) 組高58

GC25CL 10.5cmボール
クリア

103×41(170ml) ¥530
●PP010 ¥250(P258) 組高55

GC26CL 9cmボール
クリア

86×37(100ml) ¥450
●PP008 ¥220(P257) 組高52

GC21CL 10.5cm角ボール
クリア

103×103×40(210ml) ¥580
●PP110 ¥310(P260) 組高67



GC23PK 13.5cmボール
ピンク

133×47(350ml) ¥720
●PP013 ¥290(P258) 組高63

GC24PK 11.5cmボール
ピンク

114×44(230ml) ¥610
●PP011 ¥260(P258) 組高58

GC25PK 10.5cmボール
ピンク

103×41(170ml) ¥530
●PP010 ¥250(P258) 組高55

GC26PK 9cmボール
ピンク

86×37(100ml) ¥450
●PP008 ¥220(P257) 組高52

GC21PK 10.5cm角ボール
ピンク

103×103×40(210ml) ¥580
●PP110 ¥310(P260) 組高67



GC23GN 13.5cmボール
グリーン

133×47(350ml) ¥720
●PP013 ¥290(P258) 組高63

GC24GN 11.5cmボール
グリーン

114×44(230ml) ¥610
●PP011 ¥260(P258) 組高58

GC25GN 10.5cmボール
グリーン

103×41(170ml) ¥530
●PP010 ¥250(P258) 組高55

GC26GN 9cmボール
グリーン

86×37(100ml) ¥450
●PP008 ¥220(P257) 組高52

GC21GN 10.5cm角ボール
グリーン

103×103×40(210ml) ¥580
●PP110 ¥310(P260) 組高67



CT76CL 13オンスタンブラー
クリア
82×128(370ml) ¥660

CT77CL 11オンスタンブラー
クリア
82×108(310ml) ¥510

CT79CL 9.5オンスタンブラー
クリア
81×96(260ml) ¥490

CT78CL 8オンスタンブラー
クリア
80×84(220ml) ¥460



CT76AMB 13オンスタンブラー
アンバー
82×128(370ml) ¥660

CT77AMB 11オンスタンブラー
アンバー
82×108(310ml) ¥510

CT79AMB 9.5オンスタンブラー
アンバー
81×96(260ml) ¥490

CT78AMB 8オンスタンブラー
アンバー
80×84(220ml) ¥460



CT76B 13オンスタンブラー
ブラック 
82×128(370ml) ¥660

CT77B 11オンスタンブラー
ブラック
82×108(310ml) ¥510

CT79B 9.5オンスタンブラー
ブラック
81×96(260ml) ¥490

CT78B 8オンスタンブラー
ブラック
80×84(220ml) ¥460



CT76GN 13オンスタンブラー
グリーン
82×128(370ml) ¥660

CT78GN 8オンスタンブラー
グリーン
80×84(220ml) ¥460

Point

タンブラーは
すり傷が目立ちません



全面をフロスト加工することで、すり傷を目立たせないようにしています。

安定したスタッキング



タンブラーの内側にリブを設け、スタッキングをより安定させています。また、積み重ねても、食器同士がきつくはまり込みません。



●使用製品 / 8オンスタンブラー(CT78CL)・13オンスタンブラー(CT76CL / CT76AMB / CT76GN)



GC53CL サラダボール 大 クリア
150×46 (500ml) ¥900

GC54CL サラダボール 中 クリア
130×43 (350ml) ¥700
●PP013 ¥290(P258) 組高59

GC55CL サラダボール 小 クリア
110×40 (220ml) ¥530
●PP011 ¥260(P258) 組高54



GC30CL そうめん鉢 クリア
169×72 (900ml) ¥1,070
●PP117 ¥410(P258) 組高85 ※IWのみ

GC32CL だし入れ クリア
99×62 (240ml) ¥580
●PP010 ¥250(P258) 組高75



CC88CL 9オンスタンプラー クリア
68×98 (250ml) ¥470

CC89CL 7オンスタンプラー クリア
68×80 (200ml) ¥430

Point

流麗なカットティングと
透明感

器に刻まれた、繊細な曲線
模様が新鮮です。PCの透明
感を際立て、食卓に清々しい
印象を与えます。



AS樹脂

消 消毒保管庫には使えません。

テーブルグッズ



M550FT ペペタンブラー フロスト 国
84×102 (320ml) ¥600
●PP008 ¥220(P257) 組高117



CP8SU ウォータータンブラー スモーク
68×95 (230ml) ¥310



CP9CL スタッキングタンブラー クリア
68×80 (200ml) ¥290
CP9SU スタッキングタンブラー スモーク
68×80 (200ml) ¥290

Point

安定したスタッキング
(CP9)



積み重ねてもはまり込まず、
乾燥性にも優れています。

COPクリア

COPの涼やかな透明感と
斬新なデザインが印象的。

直線をモチーフにしたソリッドなデザインが、
COPならではのシャープな透明感をより強調します。
器を通して変化する光の輝きが立体感を生み、
食卓を表情豊かに飾ります。

Point

極めて安全性の
高い樹脂です

COPは、もともと医療用
に開発され、注射器など
医療器具にも幅広く使わ
れています。

傷つきにくく、
透明感が長持ち

光学用レンズにも使われ
るなど、傷がつきにくく、
耐久性、耐熱性、耐汚染
性に優れています。

⚠ リモネン(柑橘類の皮汁)に膨潤されますので、附着
したときは速やかに洗浄してください。

⚠ 油が残った状態で消毒保管庫を使用すると、破損する
おそれがありますので、事前に充分洗浄してください。

●使用製品 / 13.5cm サラダボール(GO64SLV)・11.5cm サラダボール(GO65AMB)・
タンブラー(CO99SLV / CO99AMB)



GO64SLV 13.5cm サラダボール
シルバー

133×47 (350ml) ¥800
●PP013 ¥290(P258) 組高63

GO65SLV 11.5cm サラダボール
シルバー

114×42 (220ml) ¥650
●PP011 ¥260(P258) 組高56

GO66SLV 10cm デザートボール
シルバー

102×41 (165ml) ¥570
●PP010 ¥250(P258) 組高55

CO99SLV タンブラー
シルバー

69×74 (200ml) ¥580



GO65AMB 11.5cm サラダボール
アンバー

114×42 (220ml) ¥650
●PP011 ¥260(P258) 組高56

GO66AMB 10cm デザートボール
アンバー

102×41 (165ml) ¥570
●PP010 ¥250(P258) 組高55

CO99AMB タンブラー
アンバー

69×74 (200ml) ¥580

UDカップ

持ちやすいから、飲みやすい、
すべての人にやさしいカップ。

誰にでも使いやすいユニバーサルデザインのカップ
です。指のかかり、握りやすさを工夫したハンドル部、
安定して置ける形状、病院や高齢者施設で役立つ
容量目盛りなど、使いやすさを追求しました。

! 内側有色グレースコーティング製品は、
製品の特性上、色ムラがあります。

DUAL

絵柄がはがれず、
汚れが落ちやすいデュアルコーティング



●使用製品/ユニカップ(C49DT/C49FW)・30cm長角トレー(NK2WM)



C49FW ユニカップ フラワー DC 組高103
身B 116×89×81(250ml) ¥1,510
重量(約125g)
蓋C 91×29 ¥600
重量(約57g)

C49DT ユニカップ ドットツリー DC 組高103
身B 116×89×81(250ml) ¥1,510
重量(約125g)
蓋C 91×29 ¥600
重量(約57g)

Point

目安線になる
グラデーションラインと
コンパクト収納(C49)

グラデーションのラインが
目安線になります。(誤差約
±10ml)また、持ち手をず
らせばコンパクトに収納で
きる省スペース設計です。



特許製品 PAT No.5950220



C19MYB ユニカップ目盛付 よつば 組高104
身B 111×81×83(250ml) ¥1,020
重量(約115g)
蓋C 83×26 ¥440
重量(約43g)

C19MMN ユニカップ目盛付 丸波 組高104
身B 111×81×83(250ml) ¥1,020
重量(約115g)
蓋C 83×26 ¥440
重量(約43g)

Point

目盛りをつけました
(C19MYB/C19MMNのみ)



容量の目安となる目盛りを
つけました。(誤差約±10ml)



C19MH ユニカップ まどり花 組高104
身B 111×81×83(250ml) ¥1,000
重量(約110g)
蓋C 83×26 ¥440 **受**
重量(約43g)

C19CKO ユニカップ コモンコバナ 組高104
身B 111×81×83(250ml) ¥1,000
重量(約110g)
蓋C 83×26 ¥440
重量(約43g)

C19AC ユニカップ アクア 組高104
身B 111×81×83(250ml) ¥1,000
重量(約110g)
蓋C 83×26 ¥440
重量(約43g)

Point

コンパクトに収納(C19M・C19)



持ち手をずらせば、コンパ
クトに収納できる省スペース
設計。蓋も安定よくスタック
ングできます。



●使用製品/ユニマグカップ(C47DT/C47NV)・ユニマグカップ蓋(C47CI)

DUAL (目盛付)



C47DT ユニマグカップ
ドットツリー DC 組高85 **TAB**
123×95×63(265ml) ¥1,430
重量(約115g)

C47CI ユニマグカップ蓋 乳白
96×28 ¥310
重量(約55g)
※C47C ユニマグカップ蓋は、
DT・IH・NV・RD・YDと兼用

C47IH ユニマグカップ
色葉 DC 組高85 **TAB**
123×95×63(265ml) ¥1,430
重量(約115g)

C47NV ユニマグカップ
NV フラワー DC 組高85 **TAB**
123×95×63(265ml) ¥1,430
重量(約115g)

DUAL (目盛付)



C47RD ユニマグカップ
レッド DC 組高85 **TAB**
123×95×63(265ml) ¥1,110
重量(約112g)

C47YD ユニマグカップ
イエロー DC 組高85 **TAB**
123×95×63(265ml) ¥1,110
重量(約112g)

Point

便利な目盛りと
コンパクト収納(C47)



容量の目安となる目盛りをつけ
ました。(誤差約±10ml) また、
持ち手をずらせばコンパクトに
収納できる省スペース設計です。

C17は意匠登録製品 PAT No.1302352

DUAL (目盛付)



C17FI ユニマグカップ
フィンリーフ DC 組高85 **TAB**
125×99×62(250ml) ¥1,670
重量(約125g)
●PP010 ¥250(P258) 組高75

C17HN ユニマグカップ
ハーモニー DC 組高85 **TAB**
125×99×62(250ml) ¥1,670
重量(約125g)
●PP010 ¥250(P258) 組高75

Point

容量目安をつけました
(C17FI・C17HNのみ)



絵柄つき製品には、容量の
目安となるポイント柄をつけ
ました。(誤差約±10ml)

DUAL



C17IWD ユニマグカップ
ホワイト DC 組高85 **TAB**
125×99×62(250ml) ¥1,190
重量(約125g)
●PP010 ¥250(P258) 組高75

C17CIW ユニマグカップ蓋 ホワイト
100×28 ¥310
重量(約57g)
※C17C ユニマグカップ蓋は、
IWD・SYW・FI・HNと兼用

C17SYW ユニマグカップ
サンドイエロー C 組高85 **TAB**
125×99×62(250ml) ¥1,120
重量(約125g)
●PP010 ¥250(P258) 組高75

Point

コンパクトに収納(C17)



持ち手をずらせば、コンパクトに
収納できる省スペース設計です。



S43CB マグ大
コモンブルー 組高94
 122×79×89(310ml) ¥1,230
 重量(約170g)
 ※P312のC80が蓋として使えます。
 組高93

S43CO マグ大
コモンオレンジ 組高94
 122×79×89(310ml) ¥1,230
 重量(約170g)
 ※P312のC80が蓋として使えます。
 組高93

S43WI マグ大 高麗 組高94
 122×79×89(310ml) ¥1,060
 重量(約170g)
 ※P312のC80が蓋として使えます。組高93
C70WI フタ 70 高麗
 86×10 ¥260
 重量(約30g)
 ※S45・S43・M142のマグに兼用

Point

しっかり持てる大型ハンドル
 (S43)



お年寄りでもしっかり持てます。つけ根のくぼみに親指がフィットします。



S45CB マグ小
コモンブルー 組高83
 108×79×78(250ml) ¥1,180
 重量(約170g)
 ※P312のC80が蓋として使えます。
 組高82

S45CO マグ小
コモンオレンジ 組高83
 108×79×78(250ml) ¥1,180
 重量(約170g)
 ※P312のC80が蓋として使えます。
 組高82

S45WI マグ小 高麗 組高83
 108×79×78(250ml) ¥990
 重量(約170g)
 ※P312のC80が蓋として使えます。組高82
C70WI フタ 70 高麗
 86×10 ¥260
 重量(約30g)
 ※S45・S43・M142のマグに兼用

Point

持ちやすいハンドル(S45)



指が3本入り、しっかりと持つことができます。



目盛付

B47BB/R 取手付汁椀 身 黒内朱 組高95
 121×90×73(280ml) ¥1,040
 重量(約128g)

B47CB 取手付汁椀 蓋 黒
 91×29 ¥330
 重量(約52g)

B47BB/K 取手付汁椀 身 茶黒/黄瀬戸 組高95
 121×90×73(280ml) ¥1,040
 重量(約128g)

B47CBVK 取手付汁椀 蓋 茶黒
 91×29 ¥330
 重量(約51g)

Point

便利な目盛りと
 コンパクト収納(B47)



容量の目安となる目盛りをつけました。(誤差約±10ml)
 また、持ち手をずらせばコンパクトに収納できる省スペース設計です。

カップ

卓上に個性と彩りを添える、
セッティングの名脇役。

コーヒー、紅茶、そしてスープ…。あたたかな飲み物は、食事の時間に欠かせない大切な要素です。マルケイでは、サイズ、形状、カラーと豊富なバリエーションのカップをご用意。熱い飲み物を入れても、器は熱くなりやすく、飲み物は冷めにくいというメラミンの特性が活かした製品です。



●使用製品／コーヒーマグ(C7WI)・ソーサー(E26WI)・柄付スープカップ(C18PY)・マグカップ(C6SDP)・マグカップ蓋(C6CSDP)



C28 柄付スープカップ **TAB**

130×103×59(300ml) ¥1,050

重量(約135g)

色：ホワイトC(IWC)・ピンクC(PK)・イエローC(Y)

●PP010 ¥250(P258) 組高73



マイクロ

レンジアップメラミン® (RMF)とは
(C28I) **マイクロ**

耐熱性を向上させ、マイクロ波式再加熱カートでの再加熱による材質の昇温を抑えた業界初のメラミン素材です。

特許製品 PAT No.6595821

C28I 柄付スープカップ 乳白C 組高78 **TAB** **新製品**

身BR 130×103×59(300ml) ¥1,560 重量(約147g) RMF

蓋CR 104×25 ¥570 重量(約62g) RMF

●PP010 ¥250(P258) 組高73



C38 柄付カップ **TAB**

109×83×57(190ml) ¥950

重量(約96g)

色：ホワイトC(IWC)・イエローC(Y)・ブラウンC(GB)

●PP008 ¥220(P257) 組高71

Point

安定したスタッキングで
収納性にも配慮(C28-C38)



コンパクトに収納できる省スペース設計です。

高齢者でも、
しっかり持てます



ハンドル上部が平面なので、
親指で押さえやすく、指の力が
弱い高齢者にも最適です。

コーヒーなどの汚れが
つきにくく、落ちやすい



コーヒーの汚れや茶渋がつき
にくく、落ちやすい内側グレイズ
コーティング製品です。

Point

変色が目立ちにくい素地色のカップ(C18Y)

スープなどの再加熱にびったり。段付きデザインなので、安定してスタッキングでき、収納場所も取りません。



C18 柄付スープカップ 組高73 **TAB**

135×106×56(310ml) ¥890
重量(約115g) 色:高麗(WI)

C18C 柄付スープカップ蓋

108×23 ¥350
重量(約61g) 色:高麗(WI)

C18 柄付スープカップ 組高73 **TAB**

135×106×56(310ml) ¥1,060
重量(約115g)

色:ペベイエロー(PY)・ペベピンク(PPK)

熱風



C18 柄付スープカップ 組高73 **TAB**

身 B 135×106×56(310ml) ¥900
重量(約115g) 色:イエロー(Y)

蓋 C 108×23 ¥360

重量(約61g) 色:イエロー(Y)

熱風

熱風式再加熱カートに使えます。



M385 マグカップ **TAB**

110×79×78(260ml) ¥870
重量(約125g)

色:バステホワイト(TW)・バステバイン(TPN)・バステピンク(TPK)



C6 マグカップ 組高70 116×84×65(250ml) ¥730

重量(約114g) 色:高麗(WI)・ホワイト(IW)

●PP008 ¥220 (P257) 組高80

※P312のC85が蓋として使えます。組高69

C6C マグカップ蓋 86×9 ¥240

重量(約35g) 色:高麗(WI) ※542MFの蓋として使えます。



C6 マグカップ 組高70

116×84×65(250ml) ¥920

重量(約114g)

色:イエロー(Y)・ライトイエロー(LYW)・ライトグリーン(LG)・ライトピンク(LPW)・ブラウン(GB)

●PP008 ¥220 (P257) 組高80

※C6Cが蓋として使えます。※P312のC85が蓋として使えます。組高69

テーブルグッズ



C6 マグカップ 組高70 116×84×65(250ml) ¥770

重量(約114g) 色:サンドグリーン(SDG)・サンドイエロー(SDY)・サンドピンク(SDP)

●PP008 ¥220 (P257) 組高80 ※P312のC85が蓋として使えます。組高69

C6C マグカップ蓋 86×9 ¥260

重量(約35g) 色:サンドグリーン(SDG)・サンドイエロー(SDY)・サンドピンク(SDP) ※542MFの蓋として使えます。



M142 マグカップ 組高 86 **TAB**
105×80×81 (270ml) ¥840
重量(約135g)
色:ホワイト(W)
※P306のC70が蓋として使えます。

M142 マグカップ 組高 86 **TAB**
105×80×81 (270ml) ¥1,260
重量(約135g)
色:オレンジロゼット(OR)・ストーンライン(ST)
※P306のC70が蓋として使えます。



M141 コーヒーカップ
100×76×63 (185ml) ¥780
重量(約100g)
色:ホワイト(W)

M141 コーヒーカップ
100×76×63 (185ml) ¥1,000
重量(約100g)
色:オレンジロゼット(OR)・ストーンライン(ST)



542MF マグカップ 大 組高 80 **T A**
114×84×75 (260ml) ¥820
重量(約110g) 色:サンドグリーン(SDG)・サンドイエロー(SDY)・サンドピンク(SDP) ※P312のC85が蓋として使えます。組高78

C6C マグカップ蓋 86×9 ¥260
重量(約35g) 色:サンドグリーン(SDG)・サンドイエロー(SDY)・サンドピンク(SDP) ※542MFとC6は蓋が兼用



542MF マグカップ 大 組高 80 **T A**
114×84×75 (260ml) ¥780
重量(約110g) 色:レッド(R)・ホワイト(W)
※C6Cが蓋として使えます。
※P312のC85が蓋として使えます。組高78



541MF マグカップ 小 **T AB**
106×82×69 (230ml) ¥720
重量(約93g)
色:レッド(R)・ホワイト(W)



M575 マグカップ 組高75 114×81×70(250ml) ¥810
重量(約105g) 色:ベベホワイト(PW)・ベベイエロー(PY)・ベベピンク(PPK)

M575C マグカップ蓋 91×8 ¥260
重量(約35g) 色:ベベホワイト(PW) ※M575Cはコースターとして使えます。



540 両手付カップ
143×95×51(230ml) ¥800
重量(約94g)
色:高麗(WI)



C7 コーヒーマグ T_{AB} 107×75×54(145ml) ¥860
重量(約141g) 色:高麗(WI)

C7 コーヒーマグ T_{AB}
107×75×54(145ml) ¥1,050
重量(約141g)
色:イエローオレンジ(YO)・ブラウン(GB)

E26 ソーサー T_{AB} 受 152×18 ¥490
重量(約105g) 色:高麗(WI)

熱風 熱風式再加熱カートに使用します。

耐熱性と耐加水分解性に優れたPPC
(ポリエステルカーボネート)製

熱風

目盛付



CC11 マグカップ 組高79
106×80×75(270ml) ¥1,340 PPC
重量(約95g) 色:イエロー/乳白(YI)・ピンク/乳白(PI)

C85BBC 8.5cm用湯呑蓋 茶黒C 84×16 ¥390 MF 重量(約42g)
対応製品の型番 C6・C24・C26・C34・C40・C42・CC11・CC11P・542MF

! PPC製品は、材料の特性上、アルカリが残留すると製品の白化や割れが出ますので、洗浄後は充分すすいでください。

Point

様々な工夫を施した
使いやすいカップです
(CC11・CC11P)

こぼれにくい設計の
蓋が使えます。
(メラミン樹脂製)

安定よく
スタッキングできる
段付きデザイン。
積み重ねてもきつく
はまり込みません。



指2本を入れてしっかり持てます。



約200ml
容量の目安線
(200ml)付き。

意匠登録製品 PAT No.1495253

洗浄作業がはかどる
「水に沈む」高比重PPを採用

目盛付



CC11P マグカップ 組高79
105×80×74(250ml) ¥390 PP
重量(約84g) 色:ブラウン(BN)・ピンク(PK)

C85BBC 8.5cm用湯呑蓋 茶黒C 84×16 ¥390 MF 重量(約42g)
対応製品の型番 C6・C24・C26・C34・C40・C42・CC11・CC11P・542MF

eco マークは、環境対応製品です。

⚠ 製品の特性上、色ムラがあります。



C39 フリーカップ大 **TA**
84×83(260ml) ¥760
色: ホワイトDC (IWD)
●PP008 ¥220(P257) 組高98



C39 フリーカップ大 **TA**
84×83(260ml) ¥780
色: 白/グリーンDC (WGD)・白/ベージュDC (WBD)
●PP008 ¥220(P257) 組高98

C39 フリーカップ大 **TA**
84×83(260ml) ¥890
色: オレンジDC (OGD)・グリーンDC (GND)
●PP008 ¥220(P257) 組高98



C9 フリーカップ **TA**
84×70(220ml) ¥690
色: ホワイトDC (IWD)
●PP008 ¥220(P257) 組高85



C9 フリーカップ **TA**
84×70(220ml) ¥720
色: 白/グリーンDC (WGD)
●PP008 ¥220(P257) 組高85

C9 フリーカップ **TA**
84×70(220ml) ¥820
色: レッドDC (RD)・グリーンDC (GND)・イエローDC (YD)
●PP008 ¥220(P257) 組高85



C8 ルームカップ
73×90(245ml) ¥390
色: 高麗 (WI)



C34 9オンスタンブラー
82×90(260ml) ¥640
色: 乳白C (I)・モスグリーンC (MG)
※C85が蓋として使えます。組高94
●PP008 ¥220(P257) 組高105

Point

お茶・水、どちらにも使える
デザイン(C34・C35・C33)
1つで2役。お茶と水の両方に使える
色とデザインです。

茶渋がつきにくく、落ちやすい
(C34・C35・C33AY)

茶渋や汚れがつきにくく、落ちやすい
内側グレースコーティング製品です。



C33 タンブラー
70×105(260ml) ¥620
色: グリーン (GN)

C33 タンブラー
70×105(260ml) ¥770
色: 淡雪C (AY)

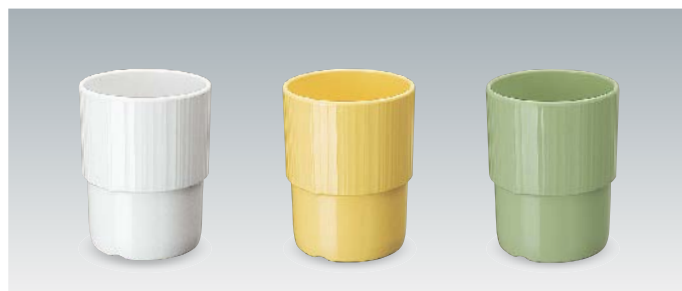

C35 スタックタンブラー
72×93(260ml) ¥680
色: ホワイトC (IWC)・イエローC (Y)・グリーンC (GN)

※クリアタンブラーをP301～P303で紹介しています。

色柄名の後ろの「DC」表示はデュアルコーティング製品、「C」表示は内側グレースコーティング製品です。

オレンジ色品番は特別製品につき価格体系が異なります。

湯呑

こぼれにくい蓋付き湯呑。持ちやすさにも工夫しました。



DUAL 目盛付

C26MI 長湯呑 水玉DC

組高81
82×77(200ml) ¥990
●PP008 ¥220(P257) 組高91

C26STG 長湯呑 里ごよみDC

組高81
82×77(200ml) ¥990
●PP008 ¥220(P257) 組高91

C85BBC 8.5cm用湯呑蓋 茶黒C

84×16 ¥390
対応製品の型番
C6・C24・C26・C34・C40・
C42・CC11・CC11P・542MF

内側有色製品は、製品の特性上、色ムラがあります。

Point

グラデーションの
ラインが目安線に(C26)
(誤差約±10ml)

特許製品 PAT No.5950220

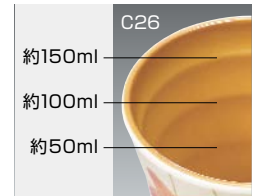

DUAL 目盛付

C40AC 長湯呑 アクアDC

組高87
82×83(240ml) ¥1,030
●PP008 ¥220(P257) 組高97

C40UH 長湯呑 うの花DC

組高87
82×83(240ml) ¥1,070
●PP008 ¥220(P257) 組高97

C85BBC 8.5cm用湯呑蓋 茶黒C

84×16 ¥390
対応製品の型番
C6・C24・C26・C34・C40・
C42・CC11・CC11P・542MF

Point

目盛りをつけました
(C40)
容量の目安となる目盛りを
つけました。
(誤差約±10ml)

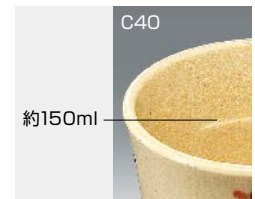

目盛付

C41TWI 長湯呑 小 粒高麗C

組高80
78×75(200ml) ¥610

C41GN 長湯呑 小 グリーンC

組高80
78×75(200ml) ¥610

C80BKC 8cm用湯呑蓋 黒C

80×16 ¥340
対応製品の型番
C41・CP3・S43・S45

Point

目盛りをつけました
(C41)
容量の目安となる目盛りを
つけました。
(誤差約±10ml)

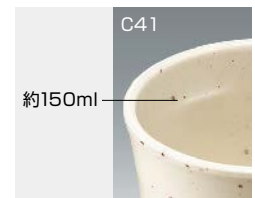

Point

色と形でサイズを判別
(C85・C80)

大・小2つの蓋を見分けやすいよう、生地色とつまみ部分の形状を変えています。



8.5cm用
茶黒
へこみ有り
8cm用
黒
へこみ無し

こぼれにくく、外しやすい蓋
(C85・C80)

蓋の内側形状に工夫、飲み物が吹きこぼれにくい設計です。空気抜きを設け、中身が冷めても蓋がさっと外せます。

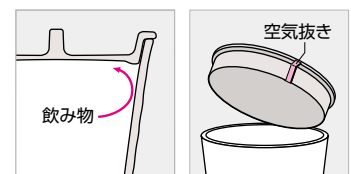



C42B 長湯呑 黒
83×83(230ml) ¥540
※C85が蓋として使えます。組高87
●PP008 ¥220(P257) 組高97

C42KOH 長湯呑 粉引
83×83(230ml) ¥540
※C85が蓋として使えます。組高87
●PP008 ¥220(P257) 組高97

Point

こぼれにくく、外しやすい蓋(C85)が使えます。

横方向の段差を付けた形状で、高齢者でも、しっかり持てます。

Point

指紋跡が付かない工夫(C42)

黒素地でも、気になる指紋跡が付きにくいよう、表面に独自の特殊シボ加工を施しました。



C24 羽反長湯呑
83×78(250ml) ¥730
色：飛騨路(HG)・大和路(YG)
※C85が蓋として使えます。組高83
●PP008 ¥220(P257) 組高93

C24 羽反長湯呑
83×78(250ml) ¥600
色：ストーングレー(GGY)
※C85が蓋として使えます。組高83
●PP008 ¥220(P257) 組高93

C24 羽反長湯呑
83×78(250ml) ¥540
色：サンドグリーン(SDG)・グリーン(GN)・ブラウン(BN)
※C85が蓋として使えます。組高83
●PP008 ¥220(P257) 組高93

熱風 熱風式再加熱カートに使えます。



CP3ks 長湯呑 格子
組高79
76×75(210ml) ¥900

CP3MI 長湯呑 水玉
組高79
76×75(210ml) ¥900

C80BKC 8cm用湯呑蓋 黒C
80×16 ¥340
対応製品の型番 C41・CP3・S43・S45

Point

目盛りをつけました(CP3)

容量の目安となる目盛りをつけました。(誤差約±10ml)

約150ml
約100ml

こぼれにくく、外しやすい蓋(C80)

飲み物 空気抜き

蓋の内側形状に工夫、飲み物が吹きこぼれにくい設計です。空気抜きを設け、中身が冷めても蓋がさっと外せます。

伝統柄、モダン柄、蓋付きまで、豊富に揃えました。



●使用製品 / 反湯呑 (C20SJN)

DUAL

絵柄がはがれず、汚れが落ちやすいデュアルコーティング採用湯呑。

白素地の湯呑でも茶渋などの汚れがつきにくく、耐汚染性、作業効率の面でも優れています。



C23HS 湯呑 大
ひねり線DC
96×61 (230ml) ¥970



C23KU 湯呑 大
小梅DC
96×61 (230ml) ¥940



C23MK 湯呑 大
丸格子DC
96×61 (230ml) ¥940



C23LF 湯呑 大
リーフルDC
96×61 (230ml) ¥780



C30ID 反湯呑
色玉DC
90×58 (180ml) ¥880
●PP009 ¥250(P257) 組高73



C30SJ 反湯呑
はなみずきDC
90×58 (180ml) ¥880
●PP009 ¥250(P257) 組高73



C20SJN 反湯呑
花ちらしDC
93×53 (180ml) ¥860
●PP009 ¥250(P257) 組高68



C20AKK 反湯呑
赤絵唐草DC
93×53 (180ml) ¥840
●PP009 ¥250(P257) 組高68



C20IT 反湯呑
色十草DC
93×53 (180ml) ¥840
●PP009 ¥250(P257) 組高68



C20SJW 反湯呑
輪つなぎDC
93×53 (180ml) ¥840
●PP009 ¥250(P257) 組高68



C20SJ 反湯呑
染付笹DC
93×53 (180ml) ¥840
●PP009 ¥250(P257) 組高68



C20MKZ 反湯呑
松風DC
93×53 (180ml) ¥760
●PP009 ¥250(P257) 組高68



C23AR 湯呑 大
彩てまり
96×61 (230ml) ¥590



C23HSS 湯呑 大
花さらさ
96×61 (230ml) ¥570



C23HT 湯呑 大
花短冊
96×61 (230ml) ¥570



C23BKK 湯呑 大
紅からくさ
96×61 (230ml) ¥570



C23SI 湯呑 大
彩花(さいか)
96×61 (230ml) ¥570



C23SOL 湯呑 大
宇宙(そら)
96×61 (230ml) ¥570



M125SN 湯呑
シンプルライン
93×60 (200ml) ¥550
●PP009 ¥250(P257) 組高75



M125BP 湯呑
ブルーパルミー
93×60 (200ml) ¥550
●PP009 ¥250(P257) 組高75



C29GNB 厚口湯呑
グリーン/黒
88×62 (200ml) ¥680
●PP009 ¥250(P257) 組高76



C21SA だるま湯呑
笹風
95×53 (190ml) ¥560
●PP009 ¥250(P257) 組高69



C21MA だるま湯呑
丸紋
95×53 (190ml) ¥560
●PP009 ¥250(P257) 組高69



C21YG だるま湯呑
大和路
95×53 (190ml) ¥540
●PP009 ¥250(P257) 組高69



C21MB だるま湯呑
メロウブロック
95×53 (190ml) ¥540
●PP009 ¥250(P257) 組高69



C31MB 袋ぶち湯呑
メロウブロック
87×59 (185ml) ¥520



C22HG 羽反湯呑
飛驒路
97×54 (175ml) ¥540

▲ 内側有色グレースコーティング製品は、製品の特性上、色ムラがあります。



C96w 湯呑蓋 高麗 TAB
105×14 ¥350
※底部の直径が96mmまでの湯呑、タンブラーに使えます。

対応製品の型番
C1・C10・C15・C20・C21・C23・S49・M125

Point

蓋とコースター、どちらにも使えます(C96)

湯呑の蓋とコースターを兼用。コースター使用時は、ドリンクの自動精算用にICタグを貼ることもできます。



ラミネ コースター **eco**

エコロジー&エコノミー、何度でも使えるコースター。

紙と樹脂のハイブリッド技術から生まれました。製品の54%が持続的に利用可能な資源である紙できています。食洗機対応でお手入れも簡単。
※同素材のトレイもご用意しています。P375をご覧ください。

eco マークは、環境対応製品です。



Plastics Smart プラスチックスマートに登録しています



合法伐採木材の使用に取り組む企業の証明であるクリーンウッド法の「登録木材関連事業者」認定製品だけを使っています。
※環境関連情報はP402をご覧ください。

環境に優しい素材



環境への取り組みをアピール



名入れもできます



Point

食洗機で洗えます
紙を樹脂で補強しているため、耐水性・耐熱性に優れ、丈夫で長持ち。自動洗浄機で丸洗いもできます。

耐熱 100℃

使いやすさの工夫をすみずみに
テーブルでも、洗面まわりでも使いやすく、機能にこだわったデザインです。

キズが目立たないシボ加工。コースターの回転を防止する、内側中央部が高い設計。

※底部の直径が88mmまでの湯呑、タンブラーに使えます。

持ちやすく、水滴が外へ流れない、高さのある縁。

タンブラーのくっつきを防ぎ、乾燥時間を早めるリブ。

P54



MK1WM コースター 白木目
101×101×8 ¥900

MK1LOK コースター ライトオーク
101×101×8 ¥900

MK1WNT コースター ウォールナット
101×101×8 ¥900



P54 紙の使用率が54%の製品です。

アラカルト

使いやすく、シンプルなデザインが愛されています。

消 消毒保管庫には使えません。
 洗 自動洗浄機には使えません。

MS



8208CL 長角トレー クリア
201×121×25 ¥770

消 洗

MS



8117CL オーバルトレー クリア
268×108×20 ¥840

消 洗

蓋:AS樹脂 消 (蓋のみ)



M154w ビッチャー ホワイト 受
175×114×173(1.3L) ¥3,150



ロングライフデザイン賞



S90IWC Q-SU ホワイトC 受
157×120×98×h84(350ml) ¥2,500
※ステンレス製茶こし付



M298NL ペーパータオルケース ナチュラル
278×142×82 ¥5,260

消 洗



H6TM おしぼり入れ 溜 受
183×78×13 ¥580



H7 アールプレート 受
185×72×12 ¥640(溜)
185×72×12 ¥800(ナチュラル)
色: 溜(TM)・ナチュラル(NL)

消 洗
(ナチュラルのみ)



M192GB ナブキンスタンド
ブラウン 受
125×57×99 ¥1,100



M576NL コースター ナチュラル
91×8 ¥440

消 洗



M317IWC シェルディッシュ 小 ホワイトC 受
102×87×22 ¥430



M318IWC シェルディッシュ 大 ホワイトC 受
131×113×27 ¥580

カトラリー

食器とのマッチングもよく、個性的なテーブルを演出します。

丼、カレー、ピラフなど
幅広く使えます。



L9 スプーン

183mm / ヘッド: 幅42×長さ52 (25g) ¥270
色: 黒(B)・朱(R)・からし(KA)

浅めの設計なので
丼メニューに最適。



L8 スマートスプーン

192mm / ヘッド: 幅31×長さ82 (20g) ¥140
色: 黒(B)・朱(R)・うこん(UKN)

女性やお年寄りにも使いやすい
小さめヘッド。



L10 スプーン 小

183mm / ヘッド: 幅30×長さ48 (21g) ¥200
色: 黒(B)・朱(R)・からし(KA)

Point

自動精算機で誤作動しません
(L9・L8・L10)
樹脂製のスプーンですので、トレー
にのせたままでも自動精算機にかけ
られます。誤作動などの心配がなく
精算業務が効率化できます。

お選びいただく際の目安として、
ヘッドサイズを表示しています。

品名等表示欄で表示のヘッド部の幅、長
さは、下図の通りです。

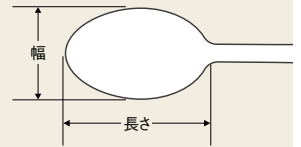

UDカトラリー

⚠️ ステンレス部は、酸やアルカリ成分に侵されますので、洗浄時の洗剤残りにご注意ください。

ヘッド:18-0ステンレス
柄:PP

高齢者施設、
病院でも使いやすい
小さめヘッド。



H373 デザートスプーン

181mm / ヘッド: 幅35×長さ50 (35g) ¥630
色: イエロー(Y)・ピンク(PK)・ブラウン(BN)

ヘッド:18-0ステンレス
柄:PP



H372 デザートフォーク

183mm / ヘッド: 幅27×長さ53 (33g) ¥630
色: イエロー(Y)・ピンク(PK)・ブラウン(BN)

ヘッド:18-0ステンレス
柄:PP

メラミン食器を
キズつけにくい
刃先。



H371BN デザートナイフ ブラウン

204mm / ヘッド: 幅19×長さ82 (32g) ¥680

ヘッド:18-0ステンレス
柄:PP



H377 ティースプーン

140mm / ヘッド: 幅27×長さ39 (20g) ¥520
色: イエロー(Y)・ピンク(PK)・ブラウン(BN)

ヘッド:18-0ステンレス
柄:PP



H376 ヒメフォーク

142mm / ヘッド: 幅20×長さ40 (17g) ¥520
色: イエロー(Y)・ピンク(PK)・ブラウン(BN)

Point

UDカトラリーの特長

- 耐熱性に優れ、自動洗浄機や消毒保管庫も使えます。
- 太めで波型のハンドルは、手にフィットしやすく、食器の縁から滑り落ちにくい形状。

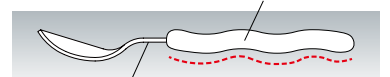

- ハンドルはPP樹脂製の一体成形なので、金属部が抜け落ちません。

Point

レンゲの持ち手にネームやマーキングも承ります。

ロゴや文字が消えにくいレーザー加工で、オリジナルのマーキングができます。



レンゲ

持ちやすく、食べやすい形状のユニバーサルデザイン。

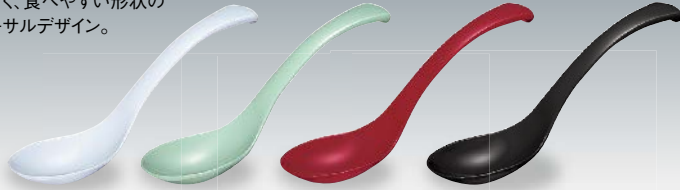

女性やお子さまにも使いやすい小振りのレンゲです。



L5 ユニレンゲ

170mm/ヘッド:幅43×長さ65(25g) ¥170
色:白(W)・青磁(G)・朱(R)・黒(B)

L6 ユニレンゲ小

142mm/ヘッド:幅38×長さ60(19g) ¥150
色:白(W)・朱(R)

麺を器から箸ですすれない女性や外国の方におすすめの大振りサイズ。



L4 ユニレンゲ大

170mm/ヘッド:幅50×長さ70(32g) ¥210
色:白(W)・朱(R)・黒(B)

Point

つかみやすく、食べやすい形状(ユニレンゲ)

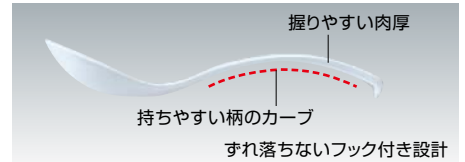

倒れても起き上がり、スタッキングも安定。

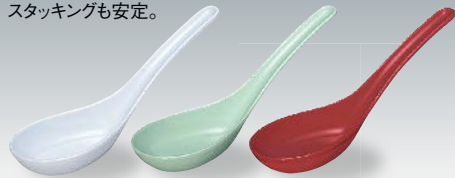

適度な重量感で使いやすい、定番レンゲ。



L3 七八レンゲ

149mm/ヘッド:幅43×長さ72(22g) ¥150
色:白(W)・青磁(G)・朱(R)

L31W チリレンゲ 乳白

142mm/ヘッド:幅42×長さ67(19g) ¥190

L3HG チリレンゲ 飛驒路

142mm/ヘッド:幅42×長さ67(19g) ¥200

Point

倒しても七転び八起き(七八レンゲ)

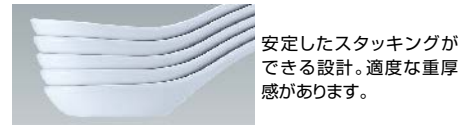

PBTスプーン

PBT

デザートや茶碗蒸しなどがすくいやすい、深みを持たせたヘッド部。



L21 丸スプーン 特小

140mm/ヘッド:幅25×長さ39(8g) ¥150
色:マット黒(MBK)・マット朱(MTR)・マット濃茶(MBN)

PBT

扁平で薄肉厚のヘッド部でアイスクリームもサクッとすくえます。



L22 角スプーン 特小

140mm/ヘッド:幅25×長さ38(8g) ¥150
色:マット黒(MBK)・マット朱(MTR)

Point

PBTスプーンの特長

- 耐熱性に優れ、自動洗浄機、消毒保管庫の使用もOK。
- 先端部の肉厚が薄いので、アイスクリームもサクッとすくえます。
- 柄の反り具合と薄い肉厚のため、スプーンを取りやすく、持ちやすい。
- 高級感のあるマット調の風合い。
- 銀イオンパワーで、菌の繁殖を防止。安心の抗菌剤を使用。

※抗菌についての詳細は、P321をご覧ください。

お選びいただく際の目安として、
ヘッドサイズを表示しています。

品名等表示欄で
表示のヘッド部の幅、長さは、
右図の通りです。

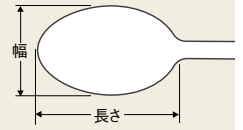

ステンレスカトラリー

18-0ステンレス



小さめヘッドで
使いやすい
軽量タイプ。



女性やお年寄りにも
使いやすい
小さめヘッド。



H343SLV デザートスプーン ST
181mm/ヘッド:幅38×長さ56(48g) ¥250

H344SLV デザートスプーン 小 ST
168mm/ヘッド:幅31×長さ44(33g) ¥250

H349SLV スプーン 小 ST
183mm/ヘッド:幅31×長さ54(42g) ¥270

H346SLV コーヒースプーン ST
122mm/ヘッド:幅27×長さ40(19g) ¥140

18-0ステンレス

メラミン食器を
キズつけにくい
刃先。



小さめヘッドで
使いやすい
軽量タイプ。



H341SLV デザートナイフ ST
211mm/ヘッド:幅19×長さ95(70g) ¥480

H342SLV デザートフォーク ST
186mm/ヘッド:幅25×長さ60(41g) ¥250

H347SLV デザートフォーク 小 ST
166mm/ヘッド:幅24×長さ42(28g) ¥250

H345SLV ヒメフォーク ST
123mm/ヘッド:幅17×長さ42(16g) ¥140

お子さまカトラリー

18-0ステンレス



Point

お子さまが使いやすいよう、徹底配慮
ヘッド部は小さめに、ハンドル部はために、
製品の角部には丸みをもたせたデザイン。
小さなお子さまの使いやすさを徹底して
考えた設計です。

H357SLV スモールスプーン ST
135mm/ヘッド:幅31×長さ38(33g) ¥200

H356SLV スモールフォーク ST
136mm/ヘッド:幅24×長さ38(28g) ¥200

コモンカトラリー

※製品特長についてはP253をご覧ください。

18-8ステンレス



18-8ステンレス



Point

しっかり持てるためのハンドル

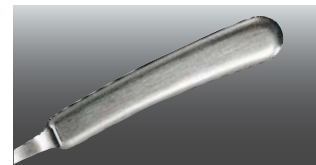

自然なカーブで手に馴染みます。

H313SLV スプーン M
184mm/ヘッド:幅38×長さ51(46.5g) ¥2,520

H314SLV スプーン S
184mm/ヘッド:幅32×長さ49(41.0g) ¥2,520

! ステンレス部は、酸やアルカリ成分に侵されますので、
洗浄時の洗剤残りにご注意ください。

箸

カラー、サイズ、材質…。
手になじむ豊富なラインアップ。

毎日の食のシーンに欠かせないお箸。丈夫で使いやすいものが何より望まれます。マルケイのお箸は、カラー、サイズ、デザイン、材質のバリエーションを豊富にご用意。適度な重さと持ちやすいフォルム、先端の滑り止め加工など、それぞれに使いやすさを考えた設計が活かされています。

Point

すべてのお箸の先端部に、滑り止め加工を採用。豆や麺類などもしっかりはさめる親切設計です。



●使用製品 / 22.5cm 六角箸(H92UKN)・22.5PET 箸(H52GN)・21cm 市松ハイロン箸(H61MBN)・21cmPBT 箸(H71MTR)

木製塗り箸

Point

先端部の形状は、H100が角形、H101が丸形で、滑り止め加工を施しています。



持ち手部分は、手に優しくフィットする丸みのあるデザイン。



Point

木製ならではの軽さと温かみ

木製塗り箸特有の温かさのある質感です。軽くて柔らかい感触で手になじみ、どんな食膳にも似合います。

撥水樹脂コーティングで
丈夫で長持ち

独自のコーティング技術により、堅牢な塗膜を形成。丈夫で衝撃や摩耗にも強く、一般の木製箸に比べ長期間美しく使えます。

耐熱性、耐汚染性にも
優れています。

耐熱温度は120℃。自動洗浄機や消毒保管庫も使えます。汚れがつきにくく落ちやすいので、手洗いでも作業がはかどります。



H100 23cm 角木箸
230mm ¥420
色: ダークブラウン(DBN)



H101 23cm 角丸木箸
230mm ¥400
色: ライトブラウン(LBN)

⚠️ 製品ごとに木目の風合いが異なります。

⚠️ 木製なので水に浮きます。



抗菌 銀イオンパワーで、菌の繁殖を防止!
安心の抗菌剤を使用
 ぬめり・黒ズミがつきにくく、細菌も24時間
 後に99%が死滅します。
 (一般財団法人化学研究評価機構 高分子試験・評価センター調べ)



安心な無機(銀)系抗菌剤
 「イオンピュア」を使用。
 抗菌性試験の規格 JIS Z
 2801に適合しています。

PBT塗り箸

Point

シルバーグレーとシルバーレドは、微細なラメを散りばめ、贅沢な印象を与えます。



シルバーグレー

シルバーレド



H92 22.5cm六角箸

226mm ¥860

226mm ¥820 (うこんのみ)

色: シルバーグレー (SGY)・シルバーレド (SRD)・うこん(UKN)

PBT箸



抗菌

Point

先端部は食品がすべりにくい四角い形状。(H92-H91)



持ち手部は手に馴染み、持ちやすい六角形状。(H92-H91)



H92 22.5cm六角箸

226mm ¥260

色: マット黒 (MBK)・マット朱 (MTR)・マット濃茶 (MBN)

Point

太目の先端と、きついエッジで麺類や豆などはさみやすく。(H72-H71)



持ち手部もエッジの効いたシャープなデザイン。(H72-H71)



H72 22.5cmPBT箸

225mm ¥240

色: マット黒 (MBK)・マット朱 (MTR)・マット濃茶 (MBN)



H91 21cm六角箸

211mm ¥240

色: マット黒 (MBK)・マット朱 (MTR)・マット濃茶 (MBN)



H71 21cmPBT箸

210mm ¥230

色: マット黒 (MBK)・マット朱 (MTR)・マット濃茶 (MBN)

Point

すべてのお箸の先端部に、滑り止め加工を採用。豆や麺類などもしっかりとはさめる親切設計です。



からしやライトイエローは、濃色のお盆やトレーの上で認識しやすく、お年寄りや目の不自由な方に喜ばれます。



耐熱PET箸

※PETは吸水性が低く、汚れが染み付きにくい素材。H49、H48、H47、H89、H88には淡く優しい色調を採用できました。



Point

先端部は食品がすべりにくい四角い形状。(H92・H91)



持ち手部分は手に馴染み、持ちやすい六角形状。(H92・H91)



Point

転がりにくく、手にやさしくフィットする丸みのあるデザイン。(H52・H51・H49・H48・H47)

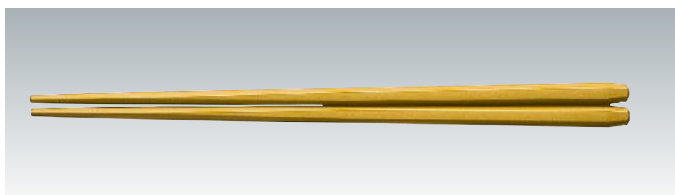
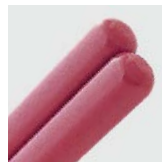

H92 22.5cm六角箸

226mm ¥230

色: からし (KA)



H52 22.5cmPET箸

227mm ¥220

色: 紅 (BI)・緑 (GN)・からし (KA)



H91 21cm六角箸

211mm ¥220

色: からし (KA)



H51 21cmPET箸

212mm ¥210

色: 紅 (BI)・緑 (GN)・からし (KA)

Point

先端部は食品がすべりにくい四角い形状。(H89・H88)



持ち手部分は手に馴染み、持ちやすい六角形状。(H89・H88)



H49 19.5cmPET箸

197mm ¥200

色: ライトピンク (LP)・ライトグリーン (LG)・ライトイエロー (LY)



H89 19.5cm六角箸

197mm ¥210

色: ライトピンク (LP)・ライトグリーン (LG)・ライトイエロー (LY)



H48 18cmPET箸

182mm ¥190

色: ライトピンク (LP)・ライトグリーン (LG)・ライトイエロー (LY)



H88 18cm六角箸

182mm ¥200

色: ライトピンク (LP)・ライトグリーン (LG)・ライトイエロー (LY)



H47 16cmPET箸

161mm ¥190

色: ライトピンク (LP)・ライトグリーン (LG)・ライトイエロー (LY)



抗菌 銀イオンパワーで、菌の繁殖を防止！
安心の抗菌剤を使用
ぬめり・黒ズミがつきにくく、細菌も24時間
後に99%が死滅します。
(一般財団法人化学研究評価機構 高分子試験・評価センター調べ)



安心な無機(銀)系抗菌剤
「イオンピュア」を使用。
抗菌性試験の規格JIS Z
2801に適合しています。

お箸の持ち手にネームや
マーキングも承ります。

ロゴや文字が消えにくいレーザー加工で、
オリジナルのマーキングができます。



ハイロン箸



Point

後端部を天削ぎに
した斬新で個性
なフォルムです。
(H32・H31・H29・
H28)



H32 22.5cmハイロン箸
225mm ¥250
色:黒(B)・朱(R)・紺(BU)



H31 21cmハイロン箸
210mm ¥240
色:黒(B)・朱(R)・紺(BU)



H29 19.5cmハイロン箸
195mm ¥230
色:朱(R)・紺(BU)

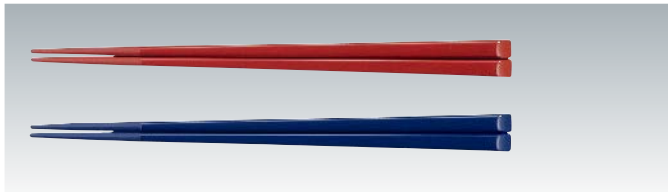

H28 18cmハイロン箸
180mm ¥220
色:朱(R)・紺(BU)

Point

後端部を天削
ぎにした斬新で
個性的なフォ
ルムです。
(H62・H61)



中央部は段差を
組み合わせ市松
に。指がかりの
よい意匠です。
(H62・H61)



H62 22.5cm市松ハイロン箸
226mm ¥260
色:マツ黒(MBK)・マツ朱(MTR)・マツ濃茶(MBN)



H61 21cm市松ハイロン箸
211mm ¥250
色:マツ黒(MBK)・マツ朱(MTR)・マツ濃茶(MBN)



●使用製品/22.5cm市松ハイロン箸(H62MBN)

灰皿

スタッキング性、安全性を重視した機能設計。

! 灰皿の中で吸い殻、紙、お香やローソクを燃やさないでください。

丈夫で、熱に強いという灰皿の基本条件はもとより、使い勝手にも十分に注意を払いました。手軽に丸洗いで、水切れ、乾燥が早いので、いつも清潔。適度な重量感で、扱いやすいのも魅力です。

Point

コンパクトに収納
スタッキング性にすぐれているので、すっきりコンパクトに収納できます。

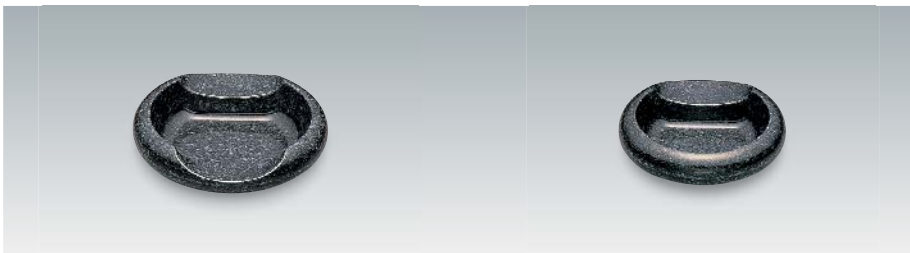

I27GGY アーク灰皿 中 ストーングレー
120×31 ¥1,210

I26GGY アーク灰皿 小 ストーングレー **受**
100×29 ¥940

STONE-TASTE
ARC
ASH TRAY

ARC(弧)がモチーフの落ち着いたデザイン。質感豊かなグラニッシュトーン(御影石調)が魅力です。



I19B ループ灰皿 大 黒 **受**
138×32 ¥860



I17B ループ灰皿 小 黒
110×30 ¥580

I17MTB ループ灰皿 小 マット茶 **受**
110×30 ¥580



I8B スタック灰皿 黒
109×26 ¥560



I7B スナック灰皿 黒
114×29 ¥620



M167DB ボール灰皿 黒茶 **受**
101×33 ¥430



M166B ウィング灰皿 黒
160×160×36 ¥830

キッズ& スクールウェア



マルケイは、使い勝手、質感、使用量、設備環境などさまざまな条件のもとで、最適の食器をご提供します。

マルケイのキッズ&スクールウェアは、

1 口こぼれせず、小さな手にもフィットするフォルム

ボールやカップは口がつけやすく飲みやすい口元形状に。器のフォルムも小さな手のひらにぴったり収まるように。子どもたちが正しい姿勢で無理なく食事できる設計を心がけました。

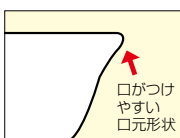

2 子どもでもラクに扱える軽量設計

キッズ&スクールウェアは、食事や持ち運びがたやすく行える適度な重さで、子どもたちに負担をかけません。洗浄や整理もラクにでき、大量に取り扱う給食センターでも、作業がはかどります。

3 無駄のないスタッキング 安定性や収納性にも配慮

それぞれの器ごとにキチッとスタッキング(積み重ね)できます。広めで低い糸尻と器の立ち上がり部で重みを受け止めるので、たくさん積み重ねても安定性は抜群。過重による損傷がしにくく、また、収納性にも優れています。



給食のニーズに応える4種の素材

メラミン樹脂

MF

器らしい質感と扱い易さ
バランスの取れた食器材質

プラスチックの中では、もっとも表面が硬く、陶磁器調の風合いです。集団給食だけでなく、家庭用にも幅広く使われている歴史のある食器材質です。磁器より割れにくく、他のプラスチックよりキズ付きにくい材質ですが、長く使用するには取り扱い上の注意が必要です。

質感	取り扱い	耐熱性 (耐熱温度)	熱伝導性	表面硬さ (鉛筆硬度)	重量感 (比重)	耐洗剤性
○	△	○ (120℃)	○	◎ (7H)	○ (1.5)	○

高強化磁器

マックスセラ・マイティ

より軽く丈夫に、作業性を
改善したマックスセラ・マイティ

アルミナ配合の高温焼成で強度を増していますので、一般磁器に比べ、2倍以上の耐久性があり、供給装置付き自動洗浄機も使用できます。ややかさ張り、重いので、収納や作業加重の問題を検討する必要があります。また、強化磁器マックスセラもごさいます。

質感	取り扱い	耐熱性 (耐熱温度)	熱伝導性	表面硬さ (鉛筆硬度)	重量感 (比重)	耐洗剤性
◎	×	◎ (1000℃≤)	△	◎ (9H<)	△ (3.0)	◎

素敵な
オリジナル食器の
できあがりです!

市町村のシンボルや名前を入れませんか？

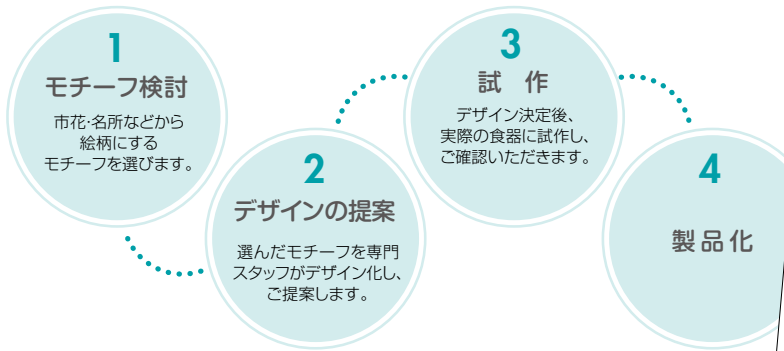

子どもたちが使いやすい工夫がいっぱい

4 絵柄のはがれにくい製法と 汚れにくい表面硬度

メラミンはグレースコーティング、COPやPPはサンドイッチ成形、高強化磁器はイングレース方式の絵付けと、絵柄のはがれにくい製法です。いずれもしっとりとした光沢で、表面も硬く汚れが付きにくい材料を使用。大量使用で、少々乱暴に扱っても長期間美しく使用できます。

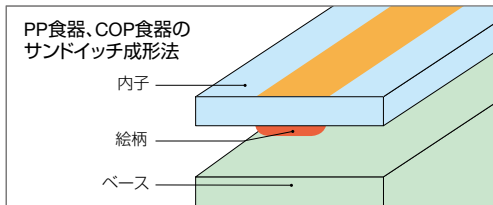

内子の外面に印刷された絵柄を、ベース樹脂との間にはさみ込むサンドイッチ成形法。絵柄のはがれや変色、色落ちの心配がなく、美しさを長期間保ちます。

5 持ちやすい糸尻 水切りの良さも抜群

手をすべらせたり落としたりしないよう、広めの糸尻が。さらに、スタッキングした時のすき間と、糸尻の切れ目設計で、水切れも外側へすっきり。洗浄から乾燥までの作業がスピーディーにでき、作業能率もアップします。



広めの糸尻が、
指をしっかりキャッチ



切れ目のある糸尻で、
水切りの良さも抜群

ポリプロピレン

高比重PP

丈夫で軽い、
そして高い経済性が特長

生活用品でも、もっとも一般的に使われているプラスチック材質です。食器用に比重を増した高光沢タイプの材料を使用していますので、水に沈み、汚れも付着しにくくなっています。表面が柔らかくキズや汚れが付着しやすいので、取り扱い上、注意が必要です。

質感	取り扱い	耐熱性 (耐熱温度)	熱伝導性	表面硬さ (鉛筆硬度)	重量感 (比重)	耐洗剤性
×	○	○ (130℃)	○	×	△ (1.1)	○

シクロオレフィンポリマー COP

高い安全性と機能性を
併せ持つ食器用素材

医療用途に開発され、不純物が少なく安全性の高いCOP。表面硬度が高くてキズつきにくく、材質劣化しにくい素材です。高温消毒が可能で変形せず、耐汚染性・耐薬品性にも優れ加水分解もありません。ただし柑橘類の皮汁が付着した時は速やかに洗浄してください。

質感	取り扱い	耐熱性 (耐熱温度)	熱伝導性	表面硬さ (鉛筆硬度)	重量感 (比重)	耐洗剤性
△	○	○ (120℃)	○	○ (H)	△ (1.1)	○

メラミン食器

べじ・ふる

BH

明るくカラフルに器を飾るのは、
春のいちごに、夏トマト、
秋のおいもに、冬みかん…。
栄養たっぷりな旬の果物、野菜さんが
みんなに元気を届けてくれます。



●使用製品/角二つ仕切皿小 (J31BH)・14cm丸深皿 (D52BH)・柄付カップ (C16BH)・フォーク (H386BH)・スプーン (H387BH)



J5BH 飯茶碗
108×50 (260ml) ¥600
●PP011 ¥260 (P258) 組高64

J30BH 飯茶碗 小
104×48 (210ml) ¥600

J6BH 汁椀
112×46 (255ml) ¥600
●PP011 ¥260 (P258) 組高61



J45BH 11cm小鉢 T_{AB}
108×39 (180ml) ¥600
●PP011 ¥260 (P258) 組高53



J1BH 中食器
140×51 (430ml) ¥720
●PP014 ¥400 (P259) 組高86

J2BH 小食器
118×48 (320ml) ¥600
●PP012 ¥270 (P258) 組高63



J9BH ボール 大 T_{AB}
168×59 (730ml) ¥1,040
●PP117 ¥410 (P258) 組高73

J48BH ボール 小 T_{AB}
146×60 (520ml) ¥970

キッズスタイル

Point

匂ってなあに？

食材の季節を知る食育にも役立ちます。

それぞれの器に、春夏秋冬、季節の野菜・果物を描きました。

絵柄は、水玉の色でも、季節がイメージできます。(●春、●夏、●秋、●冬)



クイズ!どの季節?

コミュニケーションのきっかけになります。

「このお皿はどの季節かな?」「スイカはいつできる?」などの声かけもでき、楽しい食事の一助となります。



A 540BH 両手付カップ



B J45BH 11cm小鉢

こたえ A:春、B:夏



D17BH 深菜皿

167×35(470ml) ¥830

●PP016 ¥420 (P259) 組高71 ※IWのみ

D52BH 14cm丸深皿 T^{AB}

142×33(285ml) ¥780

●PP014 ¥400 (P259) 組高68

D62BH 12cm丸深皿 T^{AB}

120×32(190ml) ¥590

●PP012 ¥270 (P258) 組高47

D63BH 10cm丸深皿 T^A

100×28(110ml) ¥490

●PP010 ¥250 (P258) 組高41



J25BH 三つ仕切皿 小

194×28 ¥1,130

●PP019 ¥450 (P259) 組高65



J32BH 角二つ仕切皿 大 T^{AB}

180×120×32 ¥1,120



J31BH 角二つ仕切皿 小 T^{AB}

170×107×32 ¥1,080

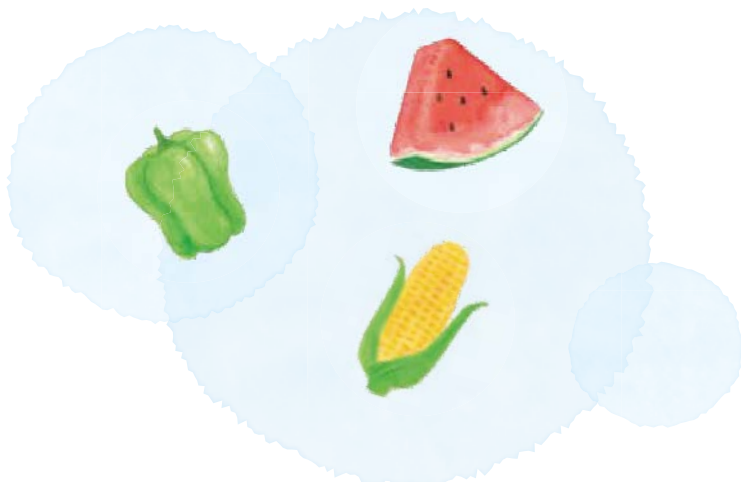

Point

大きめの主菜も盛り付けやすい、斜めの仕切りデザイン(J32)

仕切りを斜めにする事で、盛り付け面の長さを確保。大きめの主菜も盛り付けやすく、より多くの献立に対応できるように設計しました。

小さなお子さまでも料理がすくいやすい形状(J25・J32・J31)

スプーンなどで料理を寄せやすいよう、器の周囲は角度をつけた立ち上がり形状にしました。





540BH 両手付カップ
143×95×51 (230ml) ¥970



C16BH 柄付カップ
105×82×62(190ml) ¥760

C3BH コップ小
74×69 (175ml) ¥500



C12BH ユニマグカップ 小 **TAB**
109×84×59 (190ml) ¥1,050
※P308のC6Cが蓋として使えます。

Point

コンパクトに収納(C12)
持ち手をすらせば、コンパクトに収納できる省スペース設計です。



DUAL 絵柄がはがれず、
汚れが落ちやすいデュアルコーティング



H386BH フォーク
139mm/ヘッド:幅24×長さ38
(22g) ¥420

H387BH スプーン
138mm/ヘッド:幅31×長さ38
(23g) ¥420

Point

**H386・H387
カトラリーの特長**

- 耐熱性に優れ、自動洗浄機や消毒保管庫も使えます。
- 絵柄が剥がれず、長期間、美しく使えます。

特許製品 PAT No.6854503

- ハンドルはPP樹脂製の一体成形なので、金属部が抜け落ちません。

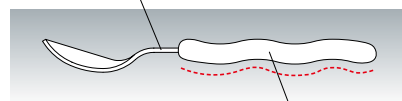

- 波型のハンドルは、小さな手にもフィットしやすく、食器の縁から滑り落ちにくい形状。

! ステンレス部は、酸やアルカリ成分に侵されますので、
洗浄時の洗剤残りにご注意ください。

ひよこぐみ

HI・HIY・HIP

ひよこぐみのみんなは、今日もなかよし。
ランチタイムも、楽しさいっぱい!
必須品目をしっかり揃え、
アレルギー食対応用に3色展開した
充実のシリーズです。



●使用製品 / 14cm丸深皿 (D52HIP)・丸小鉢大浅型 (S65HI)・両手付カップ (540HIY)・
フォーク (H386HI)・スプーン (H387HI)



J5HI 飯茶碗 ひよこぐみ
108×50 (260ml) ¥600
●PP011 ¥260 (P258) 組高64

J5HIY 飯茶碗 ひよこ/イエロー
108×50 (260ml) ¥600
●PP011 ¥260 (P258) 組高64

J5HIP 飯茶碗 ひよこ/ピンク
108×50 (260ml) ¥600
●PP011 ¥260 (P258) 組高64



J30HI 飯茶碗 小 ひよこぐみ
104×48 (210ml) ¥600

J30HIY 飯茶碗 小 ひよこ/イエロー
104×48 (210ml) ¥600

J30HIP 飯茶碗 小 ひよこ/ピンク
104×48 (210ml) ¥600

シンプルモダン

和風

洋風

中華

病院・高齢者

U・D・PPカバ

弁当箱

高強化磁器

大型食器取り皿

テーブルグッズ

キッズスタイル

トレー

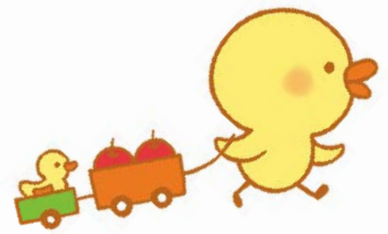

J6HI 汁椀 ひよこぐみ
112×46(255ml) ¥600
●PP011 ¥260 (P258) 組高61

J6HIY 汁椀 ひよこ/イエロー
112×46(255ml) ¥600
●PP011 ¥260 (P258) 組高61

J6HIP 汁椀 ひよこ/ピンク
112×46(255ml) ¥600
●PP011 ¥260 (P258) 組高61



J45HI 11cm小鉢 ひよこぐみ **TAB**
108×39(180ml) ¥600
●PP011 ¥260 (P258) 組高53

J45HIY 11cm小鉢 ひよこ/イエロー **TAB**
108×39(180ml) ¥600
●PP011 ¥260 (P258) 組高53

J45HIP 11cm小鉢 ひよこ/ピンク **TAB**
108×39(180ml) ¥600
●PP011 ¥260 (P258) 組高53



J1HI 中食器 ひよこぐみ
140×51(430ml) ¥720
●PP014 ¥400 (P259) 組高86

J1HIY 中食器 ひよこ/イエロー
140×51(430ml) ¥720
●PP014 ¥400 (P259) 組高86

J1HIP 中食器 ひよこ/ピンク
140×51(430ml) ¥720
●PP014 ¥400 (P259) 組高86



J2HI 小食器 ひよこぐみ
118×48(320ml) ¥600
●PP012 ¥270 (P258) 組高63

J2HIY 小食器 ひよこ/イエロー
118×48(320ml) ¥600
●PP012 ¥270 (P258) 組高63

J2HIP 小食器 ひよこ/ピンク
118×48(320ml) ¥600
●PP012 ¥270 (P258) 組高63



J49HI ボール 中 ひよこぐみ **TAB**
 157×59 (650ml) ¥1,100
 ●PP116 ¥400 (P258) 組高73

J49HIY ボール 中 ひよこ/イエロー **TAB**
 157×59 (650ml) ¥1,100
 ●PP116 ¥400 (P258) 組高73

J49HIP ボール 中 ひよこ/ピンク **TAB**
 157×59 (650ml) ¥1,100
 ●PP116 ¥400 (P258) 組高73



J48HI ボール 小 ひよこぐみ **TAB**
 146×60 (520ml) ¥970

J48HIY ボール 小 ひよこ/イエロー **TAB**
 146×60 (520ml) ¥970

J48HIP ボール 小 ひよこ/ピンク **TAB**
 146×60 (520ml) ¥970



S74HI 丸深皿 特小 ひよこぐみ 組高65 **TAB**
 身 B 145×39 (330ml) ¥1,060
 蓋 C 126×37 ¥770

S65HI 丸小鉢 大 浅型 ひよこぐみ 組高66 **TAB**
 身 B 123×45 (290ml) ¥1,010
 蓋 C 107×32 ¥680
 ●PP012 ¥270 (P258) 組高60 ※IWのみ

S66HI 丸小鉢 小 浅型 ひよこぐみ 組高64 **TAB**
 身 B 114×37 (180ml) ¥900
 蓋 C 99×37 ¥630
 ●PP011 ¥260 (P258) 組高51

Point

小さなお子さまでも料理がすくいやすい形状 (S74・S65・S66)
 スプーンなどで料理がすくいやすいよう、器の周囲は角度をつけた立ち上がり形状にしました。

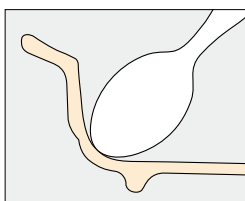

残さず食べると、食器の底にひよこが (S74・S65・S66)
 食べ終わると器の底にひよこの絵柄が現れるようデザイン。子どもたちが喜んで食べてくれる、楽しい工夫です。





D17HI 深菜皿 ひよこぐみ
167×35(470ml) ¥830

●PP016 ¥420 (P259) 組高71 ※IWのみ

D17HIY 深菜皿 ひよこ/イエロー
167×35(470ml) ¥830

●PP016 ¥420 (P259) 組高71 ※IWのみ

D17HIP 深菜皿 ひよこ/ピンク
167×35(470ml) ¥830

●PP016 ¥420 (P259) 組高71 ※IWのみ



D52HI 14cm丸深皿 ひよこぐみ **TAB**
142×33(285ml) ¥780

●PP014 ¥400 (P259) 組高68

D52HIY 14cm丸深皿 ひよこ/イエロー **TAB**
142×33(285ml) ¥780

●PP014 ¥400 (P259) 組高68

D52HIP 14cm丸深皿 ひよこ/ピンク **TAB**
142×33(285ml) ¥780

●PP014 ¥400 (P259) 組高68



D62HI 12cm丸深皿 ひよこぐみ **TAB**
120×32(190ml) ¥590

●PP012 ¥270 (P258) 組高47

D62HIY 12cm丸深皿 ひよこ/イエロー **TAB**
120×32(190ml) ¥590

●PP012 ¥270 (P258) 組高47

D62HIP 12cm丸深皿 ひよこ/ピンク **TAB**
120×32(190ml) ¥590

●PP012 ¥270 (P258) 組高47



D63HI 10cm丸深皿 ひよこぐみ **TA**
100×28(110ml) ¥490

●PP010 ¥250 (P258) 組高41

D63HIY 10cm丸深皿 ひよこ/イエロー **TA**
100×28(110ml) ¥490

●PP010 ¥250 (P258) 組高41

D63HIP 10cm丸深皿 ひよこ/ピンク **TA**
100×28(110ml) ¥490

●PP010 ¥250 (P258) 組高41

Point

大きめの主菜も盛り付けやすい、
斜めの仕切りデザイン (J32)

仕切りを斜めにする事で、盛り付け面の長さを確保。大きめの主菜も
盛り付けやすく、より多くの献立に対応できるよう設計しました。



J32HI 角二つ仕切皿 大 ひよこぐみ **TAB**
180×120×32 ¥1,120

J32HIY 角二つ仕切皿 大 ひよこ/イエロー **TAB**
180×120×32 ¥1,120

J32HIP 角二つ仕切皿 大 ひよこ/ピンク **TAB**
180×120×32 ¥1,120



J31HI 角二つ仕切皿 小
ひよこぐみ **TAB**
170×107×32 ¥1,080

J31HIY 角二つ仕切皿 小
ひよこ/イエロー **TAB**
170×107×32 ¥1,080

J31HIP 角二つ仕切皿 小
ひよこ/ピンク **TAB**
170×107×32 ¥1,080

Point

すくいやすい形状。
離乳食にも使えます
(J32・J31・J25)



小さなお子さまでも、
食材がすくいやすい
よう、器の周囲は角度
をつけた立ち上がり
形状にしました。



J25HI 三つ仕切皿 小 ひよこぐみ
194×28 ¥1,130
●PP019 ¥450 (P259) 組高65

J25HIY 三つ仕切皿 小 ひよこ/イエロー
194×28 ¥1,130
●PP019 ¥450 (P259) 組高65

J25HIP 三つ仕切皿 小 ひよこ/ピンク
194×28 ¥1,130
●PP019 ¥450 (P259) 組高65

ヘッド:18-0ステンレス
柄:PP



H386HI フォーク
ひよこぐみ
139mm/ヘッド:幅24×長さ38
(22g) ¥420

H387HI スプーン
ひよこぐみ
138mm/ヘッド:幅31×長さ38
(23g) ¥420

Point

H386・H387
カトラリーの特長

- 耐熱性に優れ、自動洗浄機や消毒保管庫も使えます。
- 絵柄が剥がれず、長期間、美しく使えます。

特許製品 PAT No.6854503

- ハンドルはPP樹脂製の一体成形なので、金属部が抜け落ちません。

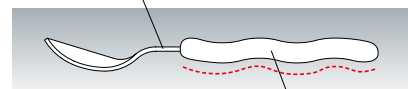

- 波型のハンドルは、小さな手にもフィットしやすく、食器の縁から滑り落ちにくい形状。

⚠ ステンレス部は、酸やアルカリ成分に侵されますので、
洗浄時の洗剤残りにご注意ください。



540HI 両手付カップ ひよこぐみ
143×95×51 (230ml) ¥970

540HIY 両手付カップ ひよこ/イエロー
143×95×51 (230ml) ¥970

540HIP 両手付カップ ひよこ/ピンク
143×95×51 (230ml) ¥970



C16HI 柄付カップ
ひよこぐみ
105×82×62 (190ml)
¥760

C16HIY 柄付カップ
ひよこ/イエロー
105×82×62 (190ml)
¥760

C16HIP 柄付カップ
ひよこ/ピンク
105×82×62 (190ml)
¥760



C12HI ユニマグカップ 小 **TAB**
109×84×59 (190ml) ¥1,050
※P308のC6Cが蓋として使えます。

Point

コンパクトに収納
(C12)

持ち手をずらせば、コン
パクトに収納できる省ス
ペース設計です。



C3HI コップ小
ひよこぐみ
74×69 (175ml)
¥500

C3HIY コップ小
ひよこ/イエロー
74×69 (175ml)
¥500

C3HIP コップ小
ひよこ/ピンク
74×69 (175ml)
¥500

DUAL 絵柄がはがれず、
汚れが落ちやすいデュアルコーティング



アレルギー食対応食器が求められています

食物アレルギーの子どもは、年々増加しており、集団給食の場でも問題化しています。間違っ配膳してしまう「誤配」や、誤って食べてしまう「誤食」も問題となっています。



素地色を変えて誤配、誤食を防止

アレルギー食の識別が容易にできるよう、素地色を変えた食器をご用意しました。配膳がより確実、効率的にできるのはもちろん、小さなお子さまでも、自分の食事がわかります。

アレルギーなし

乳白

主菜
【チキンカツ】

重度のアレルギー

ピンク

軽度のアレルギー

イエロー

Point

同じ絵柄のまま…

食器の絵柄は同じまま、素地色だけを変えているので、統一感が保て、アレルギーのあるお子さまが嫌がることもありません。

アレルギー食対応主菜
【チキンソテー】

小麦や卵を使わない
ソテーで代替します。

●使用製品／深菜皿(D17)・飯茶碗(J5)・汁椀(J6)・柄付カップ(C16)・フォーク(H386)・スプーン(H387)・35cm アールライトトレイ(N55)

トレイでも識別できます

トレイでも識別できるよう、色分けする方法も。食器と組み合わせることで、さらに防止効果が高まります。

軽度のアレルギー バイン

アレルギーなし ホワイト



35cm アールライトトレイ(N55)



重度のアレルギー ピンク

中身を目視で確認 クリアタイプのPPカバー

食器カバーも半透明のクリアタイプをご用意。中身の料理が見えるので、誤配、誤食の防止に役立ちます。



デザート
【ミルクプリン】



アレルギー食対応デザート
【ぶどうゼリー】
乳、卵を使わない
ゼリーで代替します。

デンプン、タンパク質除去に有効な洗剤もご用意しています。(P383)

こぐまちゃん KO

1970年から読み継がれてきた
名作絵本のキャラクター、こぐまちゃん。
シンプルな線と形、鮮やかで明るい
色づかいは、小さな子どもたちの
感性をくすぐる絵柄です。

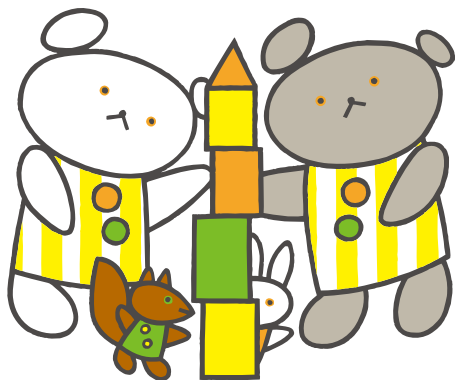

●使用製品 / 14cm丸深皿 (D52KO)・菜皿小 (D10KO)・コップ大 (C4KO)・フォーク (366KO)・スプーン (367KO)

配膳中にずれにくいインロー蓋タイプ。
温冷配膳車にも最適



J5KO 飯茶碗 組高74
身 B 108×50 (260ml) ¥630
蓋 IC 111×32 ¥650
※蓋はJ6には使えません。
●PP011 ¥260 (P258) 組高64

J30KO 飯茶碗 小 組高75
身 B 104×48 (210ml) ¥640
蓋 C 106×34 ¥610

J6KO 汁椀 組高63
身 B 112×46 (255ml) ¥630
蓋 C 100×25 ¥510
※蓋はJ5と兼用
●PP011 ¥260 (P258) 組高61

J45KO 11cm小鉢 TAB
108×39 (180ml) ¥630
●PP011 ¥260 (P258) 組高53



J1KO 中食器
140×51 (430ml) ¥760
●PP014 ¥400 (P259) 組高86

J2KO 小食器
118×48 (320ml) ¥630
●PP012 ¥270 (P258) 組高64



J49KO ボール中 TAB
157×59 (650ml) ¥1,140
●PP116 ¥400 (P258) 組高73

J48KO ボール小 TAB
146×60 (520ml) ¥1,010



D17ko 深菜皿
167×35(470ml) ¥880
●PP016 ¥420 (P259) 組高71 ※IWのみ

D52ko 14cm丸深皿 T^{AB}
142×33(285ml) ¥820
●PP014 ¥400 (P259) 組高68

D62ko 12cm丸深皿 T^{AB}
120×32(190ml) ¥630
●PP012 ¥270 (P258) 組高47

D63ko 10cm丸深皿 T^A
100×28(110ml) ¥510
●PP010 ¥250 (P258) 組高41



D10ko 菜皿 小
136×24 ¥600
●PP014 ¥400 (P259) 組高60

Point

大きめの主菜も盛り付けやすい、斜めの仕切りデザイン(J32)
仕切りを斜めにする事で、盛り付け面の長さを確保。大きめの主菜も盛り付けやすく、より多くの献立に対応できるように設計しました。

すくいやすい形状。
離乳食にも使えます (J25・J32・J31)
小さなお子さまでも、食材がすくいやすいよう、器の周囲は角度をつけた立ち上がり形状にしました。



J25ko 三つ仕切皿 小
194×28 ¥1,200
●PP019 ¥450 (P259) 組高65



J32ko 角二つ仕切皿 大 T^{AB}
180×120×32 ¥1,190

J31ko 角二つ仕切皿 小 T^{AB}
170×107×32 ¥1,150



E15ko オーバルプレート 大 T^{AB}
311×235×25 ¥2,300



E16ko ランチプレート T^{AB}
255×209×22 ¥1,920

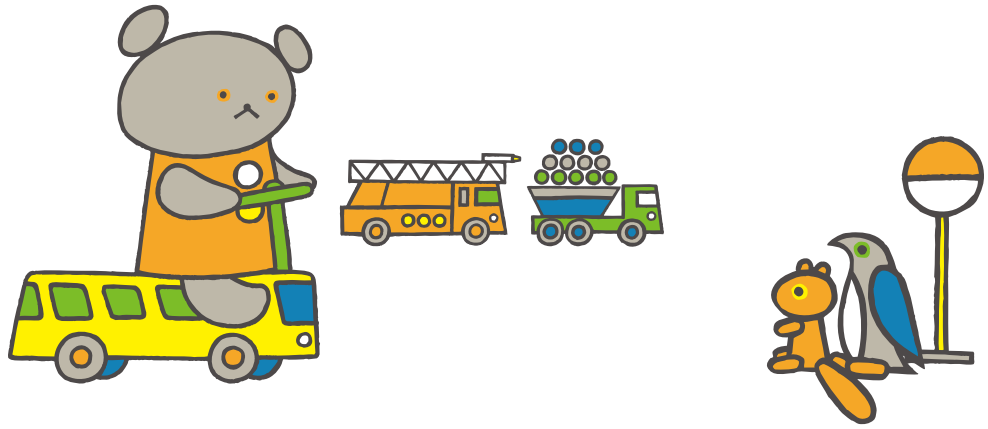

DUAL

絵柄がはがれず、
汚れが落ちやすいデュアルコーティング



540ko 両手付カップ
143×95×51 (230ml) ¥1,020

C16ko 柄付カップ
105×82×62 (190ml) ¥800



C12ko ユニマグカップ 小 T AB
109×84×59 (190ml) ¥1,120
※P308のC6Cが蓋として使えます。

Point

コンパクトに収納(C12)
持ち手をずらせば、コン
パクトに収納できる省ス
ペース設計です。



C4ko コップ大
73×80 (200ml) ¥590

C3ko コップ小
74×69 (175ml) ¥530



L6ko ユニレンゲ 小 愛
142mm/ヘッド:幅38×長さ60 (19g) ¥250
※製品の特長をP318で紹介しています。



366ko フォーク
138mm/ヘッド:幅25×長さ38
(22g) ¥460

367ko スプーン
137mm/ヘッド:幅31×長さ38
(23g) ¥460



H386ko フォーク
139mm/ヘッド:幅24×長さ38
(22g) ¥460

H387ko スプーン
138mm/ヘッド:幅31×長さ38
(23g) ¥460

Point

H386・H387カトラリーの特長

- 耐熱性に優れ、自動洗浄機や消毒保管庫も使えます。
- 絵柄が剥がれず、長期間、美しく使えます。
- ハンドルはPP樹脂製の一体成形なので、金属部が抜け落ちません。

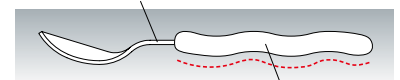

- 波型のハンドルは、小さな手にもフィットしやすく、食器の縁から滑り落ちにくい形状。

特許製品 PAT No.6854503

⚠️ ステンレス部は、酸やアルカリ成分に侵されますので、洗浄時の洗剤残りにご注意ください。

メラミン食器

スイートラビット

SR

ほのぼのとしたメルヘンタッチの食器。
風船をもったウサギから、
色々な物語が生まれます。
定番食器から超耐熱食器まで
多様な製品が揃うシリーズです。



●使用製品／菜皿小(D10SR)・浅皿(J3SR)・二つ仕切皿(J21SR)・プレート大(D43SR)



J5SR 飯茶碗 組高67
身B 108×50(260ml) ¥600
蓋C 100×25 ¥480 (受)
※蓋はJ6と兼用
●PP011 ¥260 (P258) 組高64



J6SR 汁椀 組高63
身B 112×46(255ml) ¥600
蓋C 100×25 ¥480 (受)
※蓋はJ5と兼用
●PP011 ¥260 (P258) 組高61



J4SR 耳付ボール
150×125×42(340ml) ¥810



J1SR 中食器
140×51(430ml) ¥720
●PP014 ¥400 (P259) 組高86

J2SR 小食器
118×48(320ml) ¥600
●PP012 ¥270 (P258) 組高63

J9SR ボール 大 **AB**
168×59(730ml) ¥1,040
●PP117 ¥410 (P258) 組高73

シンプルモダン
和風
洋風
中華
病院・高齢者
UD・PPカパー
弁当箱
高強化磁器
大型食器取り皿
テーブルグッズ
キッズスタイル
トレー



D17SR 深菜皿
167×35(470ml) ¥830
☉PP016 ¥420 (P259) 組高71 ※IWのみ

D52SR 14cm丸深皿 T_{AB}
142×33(285ml) ¥780
☉PP014 ¥400 (P259) 組高68

D62SR 12cm丸深皿 T_{AB}
120×32(190ml) ¥590
☉PP012 ¥270 (P258) 組高47

D63SR 10cm丸深皿 T_A
100×28(110ml) ¥490
☉PP010 ¥250 (P258) 組高41



J3SR 浅皿
170×19 ¥700

D10SR 菜皿 小
136×24 ¥560
☉PP014 ¥400 (P259) 組高60



D43SR プレート大 T_{AB}
300×250×30 ¥2,260



J21SR ニつ仕切皿
200×25 ¥980



DUAL 絵柄がはがれず、
汚れが落ちやすいデュアルコーティング



C16SR 柄付カップ
105×82×62(190ml) ¥760

C3SR コップ 小
74×69(175ml) ¥500



C12SR ユニマグカップ 小 T_{AB}
109×84×59(190ml) ¥1,050
※P308のC6Cが蓋として使えます。

Point

コンパクトに収納
(C12)
持ち手をずらせば、コン
パクトに収納できる省ス
ペース設計です。



L6SR ユニレンゲ 小 
 142mm/ヘッド:幅38×長さ60(19g) ¥220
 ※製品の特長をP318で紹介しています。



366SR フォーク
 138mm/ヘッド:幅25×長さ38
 (22g) ¥420

367SR スプーン
 137mm/ヘッド:幅31×長さ38
 (23g) ¥420

 ステンレス部は、酸やアルカリ成分に侵されますので、洗淨時の洗剤残りにご注意ください。



H386SR フォーク
 139mm/ヘッド:幅24×長さ38
 (22g) ¥420

H387SR スプーン
 138mm/ヘッド:幅31×長さ38
 (23g) ¥420

Point

**H386・H387
 カトラリーの特長**

- 耐熱性に優れ、自動洗淨機や消毒保管庫も使えます。
- 絵柄が剥がれず、長期間、美しく使えます。

特許製品 PAT No.6854503

- ハンドルはPP樹脂製の一体成形なので、金属部が抜け落ちません。

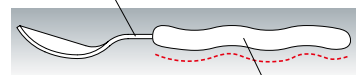

- 波型のハンドルは、小さな手にもフィットしやすく、食器の縁から滑り落ちにくい形状。

 ステンレス部は、酸やアルカリ成分に侵されますので、洗淨時の洗剤残りにご注意ください。

ヒートサーブ (熱風式再加熱カート対応 高性能超耐熱食器)



J5SR 飯茶碗 組高74
 身 BF 108×49(250ml) ¥720 FMF
 蓋 ICF 110×31 ¥700 FMF
 ● PP011 ¥260 (P258) 組高63



S65SR 丸小鉢 大 浅型 組高65 
 身 BF 122×44(280ml) ¥1,050 FMF
 蓋 CF 107×32 ¥750 FMF
 ● PP012 ¥270 (P258) 組高59



S66SR 丸小鉢 小 浅型 組高64 
 身 BF 114×37(175ml) ¥970 FMF
 蓋 CF 99×37 ¥680 FMF
 ● PP011 ¥260 (P258) 組高51



S74SR 丸深皿 特小 組高64 
 身 BF 144×38(320ml) ¥1,120 FMF
 蓋 CF 125×37 ¥830 FMF

Point

かわいい共柄の蓋も標準装備しました
 再加熱カートでは必須のファインメラミン樹脂製の蓋を標準でご用意。蓋を取るのが楽しくなる絵柄です。

料理がすくいやすい立ち上がりの形状 (S65・S66・S74)

お子さまでも、スプーンなどで料理がすくいやすいよう、器の周囲は角度をつけた立ち上がり形状にしました。

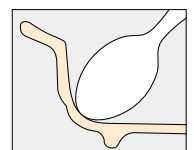

メラミン食器

ドラえもん

DO

お子さまから大人まで、みんな大好きなドラえもん。朗らかで元気いっぱいな姿が描かれた食器なら、食欲もモリモリ。子どもたちのランチタイムを楽しく彩ります。

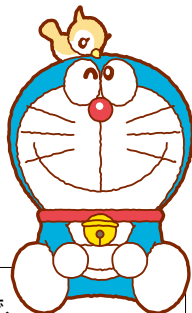

お願い

キャラクター使用許諾の取り決めで、ファミリーレストランチェーンへの販売はできません。また、家庭用品としての販売もできません。

ファミリーレストランチェーンとは、主にファミリー客層を対象とし、客単価500円~2,000円、料理提供までの時間が3分以上で、客席数80席以上の店舗を複数展開するレストランチェーンを指します。



●使用製品/三つ仕切皿小 (J25DO)・飯茶碗 (J5DO)・コップ小 (C3DO)・フォーク (366DO)・スプーン (367DO)



J5DO 飯茶碗 組高67
身B 108×50 (260ml) ¥630
蓋C 100×25 ¥510 (要)
※蓋はJ6と兼用
●PP011 ¥260 (P258) 組高64

J30DO 飯茶碗 小
104×48 (210ml) ¥640

J6DO 汁椀 組高63
身B 112×46 (255ml) ¥630
蓋C 100×25 ¥510 (要)
※蓋はJ5と兼用
●PP011 ¥260 (P258) 組高61



J49DO ボール 中 T AB
157×59 (650ml) ¥1,140
●PP116 ¥400 (P258) 組高73



J1DO 中食器
140×51 (430ml) ¥760
●PP014 ¥400 (P259) 組高86

J2DO 小食器
118×48 (320ml) ¥630
●PP012 ¥270 (P258) 組高63



キッズスクール



D17Do 深菜皿

167×35(470ml) ¥880
●PP016 ¥420 (P259) 組高71 ※IWのみ

D52Do 14cm丸深皿 T_{AB}

142×33(285ml) ¥820
●PP014 ¥400 (P259) 組高68

D62Do 12cm丸深皿 T_{AB}

120×32(190ml) ¥630
●PP012 ¥270 (P258) 組高47

D10Do 菜皿 小

136×24 ¥600
●PP014 ¥400 (P259) 組高60



J31Do 角二つ仕切皿 小 T_{AB}

170×107×32 ¥1,150

Point

すくいやすい形状。
離乳食にも使えます
(J31)

小さなお子さまでも、
食材がすくいやすい
よう、器の周囲は角度
をつけた立ち上がり
形状にしました。



E16Do ランチプレート T_{AB}

255×209×22 ¥1,920



J25Do 三つ仕切皿 小

194×28 ¥1,200
●PP019 ¥450 (P259) 組高65



C16Do 柄付カップ

105×82×62(190ml) ¥800

C4Do コップ大

73×80(200ml) ¥590

C3Do コップ小

74×69(175ml) ¥530



ヘッド:ステンレス
柄:MF

366Do フォーク

138mm/ヘッド:幅25×長さ38
(22g) ¥460

367Do スプーン

137mm/ヘッド:幅31×長さ38
(23g) ¥460



ヘッド:18-0ステンレス
柄:PP

H386Do フォーク

139mm/ヘッド:幅24×長さ38
(22g) ¥460

H387Do スプーン

138mm/ヘッド:幅31×長さ38
(23g) ¥460

Point

H386・H387カトラリーの特長

- 耐熱性に優れ、自動洗浄機や消毒保管庫も使えます。
- 絵柄が剥がれず、長期間、美しく使えます。
- ハンドルはPP樹脂製の一体成形なので、金属部が抜け落ちません。

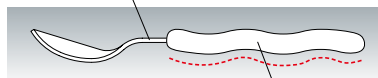

- 波型のハンドルは、小さな手にもフィットしやすく、食器の縁から滑り落ちにくい形状。

特許製品 PAT No.6854503

⚠ ステンレス部は、酸やアルカリ成分に侵されますので、洗浄時の洗剤残りにご注意ください。

メラミン食器

ベリチャイルド
Belli child BC

メルヘン作家では人気No.1の永田萌。
 鮮やかな虹色のイラストが好評です。
 ファンタジックな動物たちが、
 夢のような絵本の世界に案内します。



●使用製品/深菜皿(D17BC)・耳付ボール(J4BC)・柄付カップ(C16BC)・フォーク(366BC)・スプーン(367BC)



J7BC 飯茶碗 大 組高82 **1AB**
 身B アヒル120×56(370ml) ¥770
 蓋C チョウ113×33 ¥530 **受**
 ●PP012 ¥270(P258) 組高71

J5BC 飯茶碗 組高67
 身B キリン108×50(260ml) ¥600
 蓋C チョウ100×25 ¥480 **受**
 ※蓋はJ6と兼用
 ●PP011 ¥260(P258) 組高64

J6BC 汁椀 組高63
 身B ウシ112×46(255ml) ¥600
 蓋C チョウ100×25 ¥480 **受**
 ※蓋はJ5と兼用
 ●PP011 ¥260(P258) 組高61

J49BC ボール 中 フレンス **1AB**
 157×59(650ml) ¥1,100
 ●PP116 ¥400(P258) 組高73



J1BC 中食器 ソウ
 140×51(430ml) ¥720
 ●PP014 ¥400(P259) 組高86

J2BC 小食器 ライオン
 118×48(320ml) ¥600
 ●PP012 ¥270(P258) 組高63

530BC ボール ウマ
 110×51(270ml) ¥650
 ●PP011 ¥260(P258) 組高65

キッズスクール



D17BC 深菜皿 フレンズ
167×35(470ml) ¥830
●PP016 ¥420 (P259) 組高71
※IWのみ

**D52BC 14cm丸深皿
フレンズ T^{AB}**
142×33(285ml) ¥780
●PP014 ¥400 (P259) 組高68

**D62BC 12cm丸深皿
フレンズ T^{AB}**
120×32(190ml) ¥590
●PP012 ¥270 (P258) 組高47

**D63BC 10cm丸深皿
ウサギ T^A**
100×28(110ml) ¥490
●PP010 ¥250 (P258) 組高41



J4BC 耳付ボール ヒツジ
150×125×42(340ml) ¥810



D10BC 菜皿 小トナカイ
136×24 ¥560
●PP014 ¥400 (P259) 組高60



J25BC 三つ仕切皿 小リス
194×28 ¥1,130
●PP019 ¥450 (P259) 組高65



540BC 両手付カップ コトリ
143×95×51(230ml) ¥970

541BC マグカップ コアラ T^{AB}
106×82×69(230ml) ¥880

C16BC 柄付カップ バレード
105×82×62(190ml) ¥760

C3BC コップ 小ネコ
74×69(175ml) ¥500



ヘッド:ステンレス
柄:MF

366BC フォーク ネズミ
138mm/ヘッド:幅25×長さ38
(22g) ¥420

367BC スプーン ネコ
137mm/ヘッド:幅31×長さ38
(23g) ¥420



ヘッド:18-0ステンレス
柄:PP

H386BC フォーク ネズミ
139mm/ヘッド:幅24×長さ38
(22g) ¥420

H387BC スプーン ネズミ
138mm/ヘッド:幅31×長さ38
(23g) ¥420

Point

H386・H387カトラリーの特長

- 耐熱性に優れ、自動洗浄機や消毒保管庫も使えます。
- 絵柄が剥がれず、長期間、美しく使えます。
- ハンドルはPP樹脂製の一体成形なので、金属部が抜け落ちません。

- 波型のハンドルは、小さな手にもフィットしやすく、食器の縁から滑り落ちにくい形状。

特許製品 PAT No.6854503

⚠ ステンレス部は、酸やアルカリ成分に侵されますので、洗浄時の洗剤残りにご注意ください。

メラミン食器

おしゃまなクマさん キドリッコ

kidorikko

KD

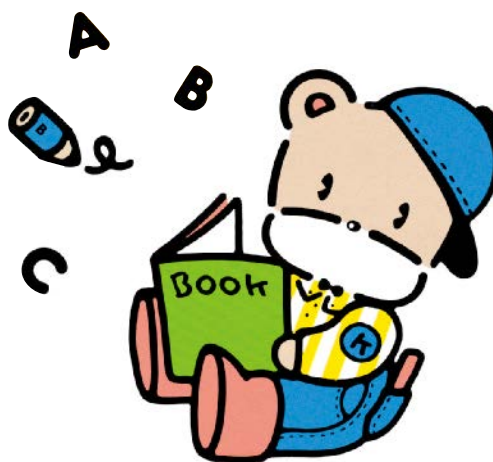

蝶ネクタイ姿の、ちょっとおしゃまなクマさん。
 ガールフレンドやお友達と遊んだり、
 本を読んだり。おおらかなタッチで、
 幼い心ははずませます。
 食事の時間が待ち遠しくなりそうですね。



J7KD 飯茶碗 大 **1AB**
 120×56(370ml) ¥770
 ●PP012 ¥270 (P258) 組高71



J5KD 飯茶碗
 108×50(260ml) ¥600
 ●PP011 ¥260 (P258) 組高64



J9KD ボール 大 **1AB**
 168×59(730ml) ¥1,040
 ●PP117 ¥410 (P258) 組高73



J1KD 中食器
 140×51(430ml) ¥720
 ●PP014 ¥400 (P259) 組高86



J2KD 小食器
 118×48(320ml) ¥600
 ●PP012 ¥270 (P258) 組高63



540KD 両手付カップ
 143×95×51(230ml) ¥970



C16KD 柄付カップ
 105×82×62(190ml) ¥760

C3KD コップ 小
 74×69(175ml) ¥500



D17KD 深菜皿
 167×35(470ml) ¥830
 ●PP016 ¥420 (P259) 組高71 ※IWのみ

D10KD 菜皿 小
 136×24 ¥560
 ●PP014 ¥400 (P259) 組高60

キッズスクール

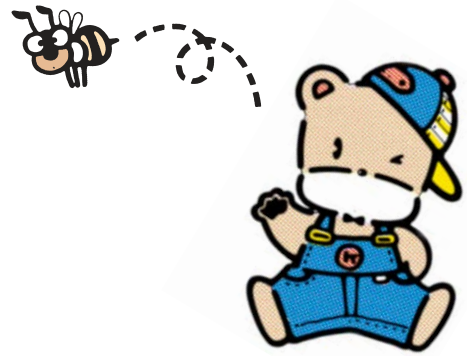

J21KD 二つ仕切皿
200×25 ¥980

N33KD 36cm長角トレイ 小
360×265×20 ¥2,270

D43KD プレート 大 **TAB**
300×250×30 ¥2,260

J22KD 三つ仕切皿
220×25 ¥1,200



366KD フォーク
138mm/ヘッド:幅25×長さ38
(22g) ¥420

367KD スプーン
137mm/ヘッド:幅31×長さ38
(23g) ¥420



H386KD フォーク
139mm/ヘッド:幅24×長さ38
(22g) ¥420

H387KD スプーン
138mm/ヘッド:幅31×長さ38
(23g) ¥420

Point

H386・H387カトラリーの特長

- 耐熱性に優れ、自動洗浄機や消毒保管庫も使えます。
- 絵柄が剥がれず、長期間、美しく使えます。
- ハンドルはPP樹脂製の一体成形なので、金属部が抜け落ちません。

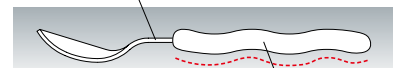

- 波型のハンドルは、小さな手にもフィットしやすく、食器の縁から滑り落ちにくい形状。

特許製品 PAT No.6854503

! ステンレス部は、酸やアルカリ成分に侵されますので、洗浄時の洗剤残りにご注意ください。

プチフラワー

PF

赤、青、黄。色とりどりの
お花が、とってもラブリー。
お花畑へのお出かけ気分で、
給食の時間が
もっとワクワクしそうですね。



J11PF 14cm ボール
140×56 (450ml) ¥800
●PP014 ¥400 (P259) 組高90

J13PF 13cm ボール
130×55 (380ml) ¥770
●PP013 ¥290 (P258) 組高71

J12PF 12cm ボール
120×55 (320ml) ¥730
●PP012 ¥270 (P258) 組高70



J28PF 19cm 深皿 受
190×34 (660ml) ¥1,070
●PP019 ¥450 (P259) 組高70

J18PF 17cm 深皿
170×36 (550ml) ¥930



A18PF うどん丼 受
157×70 (720ml) ¥1,070
●PP116 ¥400 (P258) 組高83



J39PF 14.5cm 深皿 受
145×32 (300ml) ¥780

J29PF 12cm 浅小鉢
120×33 (220ml) ¥610
●PP012 ¥270 (P258) 組高48

J19PF 11cm 深皿
111×25 (150ml) ¥510



J23PF 角二つ仕切皿
210×170×24 ¥1,150



J17PF 18cm 平皿 受
180×25 ¥900
●PP018 ¥440 (P259) 組高60

J27PF 16cm 平皿 受
160×22 ¥790
●PP016 ¥420 (P259) 組高58



J21PF 二つ仕切皿
200×25 ¥1,000

入学祝献立

カラフルな料理の組み合わせが、
給食が始まって間もない新入生の
心を躍らせてくれます。

- たいめし
- 野菜スープ
- 牛乳
- 魚のグリーンソース焼き
- ナタデココ入り
フルーツポンチ



メラミン食器

クレヨン

SK

赤や黄、緑などカラフルでフリーな
タッチのクレヨンで、
ぐるりとラインを描きました。
遊び心のあるデザインで、メニューが
皿に描いた絵のように引き立ちそう。



J10SK 15cm ボール
150×57 (520ml) ¥840

J11SK 14cm ボール
140×56 (450ml) ¥800
☎PP014 ¥400 (P259) 組高90

J13SK 13cm ボール
130×55 (380ml) ¥770
☎PP013 ¥290 (P258) 組高71

J12SK 12cm ボール
120×55 (320ml) ¥730
☎PP012 ¥270 (P258) 組高70



J28SK 19cm 深皿
190×34 (660ml) ¥1,070
☎PP019 ¥450 (P259) 組高70

J18SK 17cm 深皿
170×36 (550ml) ¥930



A18SK うどん丼 1AB
157×70 (720ml) ¥1,070
☎PP116 ¥400 (P258) 組高83



J39SK 14.5cm 深皿
145×32 (300ml) ¥780

J29SK 12cm 浅小鉢
120×33 (220ml) ¥610
☎PP012 ¥270 (P258) 組高48

J19SK 11cm 深皿
111×25 (150ml) ¥510



J23SK 角二つ仕切皿
210×170×24 ¥1,150



J17SK 18cm 平皿
180×25 ¥900
☎PP018 ¥440 (P259) 組高60

J27SK 16cm 平皿
160×22 ¥790
☎PP016 ¥420 (P259) 組高58



J21SK 二つ仕切皿
200×25 ¥1,000

お楽しみ献立

子どもたちに好評の洋風手巻きずしは、
仕切皿がぴったり。盛りつけの
工夫で華やいだ給食になります。

- 洋風手巻きずし
- ヨーグルト和え
- チキンコーンシチュー



※重量はP363のスタッキング一覧表をご参照ください。



小さなブロック模様と淡い色づかい…。
新鮮なデザインと、やわらかい色合いが
溶けあった、しゃれたセンスのシリーズです。
子どもたちのにっこり笑ったまんまる顔が、
浮かんできそうですね。



J10SB 15cm ボール
150×57 (520ml) ¥840

J11SB 14cm ボール
140×56 (450ml) ¥800
●PP014 ¥400 (P259) 組高90

J13SB 13cm ボール
130×55 (380ml) ¥770
●PP013 ¥290 (P258) 組高71

J12SB 12cm ボール
120×55 (320ml) ¥730
●PP012 ¥270 (P258) 組高70



J28SB 19cm 深皿
190×34 (660ml) ¥1,070
●PP019 ¥450 (P259) 組高70

J18SB 17cm 深皿
170×36 (550ml) ¥930



A18SB うどん丼 
157×70 (720ml) ¥1,070
●PP116 ¥400 (P258) 組高83



J39SB 14.5cm 深皿
145×32 (300ml) ¥780

J29SB 12cm 浅小鉢
120×33 (220ml) ¥610
●PP012 ¥270 (P258) 組高48

J19SB 11cm 深皿
111×25 (150ml) ¥510



J23SB 角二つ仕切皿
210×170×24 ¥1,150



J17SB 18cm 平皿
180×25 ¥900
●PP018 ¥440 (P259) 組高60

J27SB 16cm 平皿
160×22 ¥790
●PP016 ¥420 (P259) 組高58



J21SB 二つ仕切皿
200×25 ¥1,000

青空給食献立

青空の下、自分でにぎって食べる
おにぎり給食は気分爽快！
和・洋・中とおかずの種類も問いません。

- セルフおにぎり
- かぼちゃのつつみ揚げ
- とり肉のチーズ焼き
- 牛乳
- 白菜のクリーム煮



メラミン食器

ジオライン GL

やさしい色あいの組み合わせが新鮮……。
 やわらかなラインが、お料理を
 上品に引き立ててくれます。
 こんな食器なら、ちょっと
 おしゃまに“さあ、いただきま〜す”



J10GL 15cm ボール
 150×57 (520ml) ¥840

J11GL 14cm ボール
 140×56 (450ml) ¥800
 ●PP014 ¥400 (P259) 組高90

J13GL 13cm ボール
 130×55 (380ml) ¥770
 ●PP013 ¥290 (P258) 組高71

J12GL 12cm ボール
 120×55 (320ml) ¥730
 ●PP012 ¥270 (P258) 組高70



J28GL 19cm 深皿 受
 190×34 (660ml) ¥1,070
 ●PP019 ¥450 (P259) 組高70

J18GL 17cm 深皿 受
 170×36 (550ml) ¥930



J29GL 12cm 浅小鉢
 120×33 (220ml) ¥610
 ●PP012 ¥270 (P258) 組高48



J17GL 18cm 平皿 受
 180×25 ¥900
 ●PP018 ¥440 (P259) 組高60



J23GL 角二つ仕切皿
 210×170×24 ¥1,150

メラミン食器

パレット PA

今日の給食タイムは
 どんな彩りがパレットに並ぶかな。
 年齢を問わず好まれる
 ベーシックなデザインが人気です。



J11PA 14cm ボール
 140×56 (450ml) ¥800
 ●PP014 ¥400 (P259) 組高90



J18PA 17cm 深皿
 170×36 (550ml) ¥930

※重量はP363のスタッキング一覧表をご参照ください。

メラミン食器

パステル

かわいいパステルカラーとホワイトの
コンビネーションが魅力のシリーズです。
他シリーズの食器と組み合わせれば、
素地色の違いで識別がしやすい
アレルギー食対応食器としても使えます。

ライトピンク LPW



J11LPW 14cm ボール
140×56(450ml) ¥620
●PP014 ¥400 (P259) 組高90

J12LPW 12cm ボール
120×55(320ml) ¥510
●PP012 ¥270 (P258) 組高70



J29LPW 12cm 浅小鉢
120×33(220ml) ¥450
●PP012 ¥270 (P258) 組高48

J19LPW 11cm 深皿
111×25(150ml) ¥360



J18LPW 17cm 深皿
170×36(550ml) ¥760





C6LPW マグカップ
116×84×65(250ml) ¥920
●PP008 ¥220 (P257) 組高80
※P308のC6Cが蓋として使えます。

ライトイエロー LYW



J11LYW 14cm ボール
140×56(450ml) ¥620
●PP014 ¥400 (P259) 組高90

J13LYW 13cm ボール 
130×55(380ml) ¥580
●PP013 ¥290 (P258) 組高71

J12LYW 12cm ボール 
120×55(320ml) ¥510
●PP012 ¥270 (P258) 組高70



J19LYW 11cm 深皿
111×25(150ml) ¥360



C6LYW マグカップ
116×84×65(250ml) ¥920
●PP008 ¥220 (P257) 組高80
※P308のC6Cが蓋として使えます。

メラミン食器

お子さまプレート

盛り付けやすく、取り扱いもラクなお子さまメニュー用ランチプレートです。小さな子どもたちが大好きな、かわいいキャラクターがプレートを楽しく飾り、お食事タイムを忘れられない思い出にしてくれるでしょう。



ファミリーレストランへの販売不可(P344参照)



E16DO ランチプレート ドラえもん **TAB**
255×209×22 ¥1,920



E16KO ランチプレート こぐまちゃん **TAB**
255×209×22 ¥1,920



E15KO オーバルプレート大こぐまちゃん **TAB**
311×235×25 ¥2,300



D43KD プレート大 キドリッコ **TAB**
300×250×30 ¥2,260



D43SR プレート大 スイートラビット **TAB**
300×250×30 ¥2,260

Point

オーダーメイドで
お店の個性、つくります
プレートに、オリジナルの絵柄や、
店名、キャラクターなどを特注で
お入れできます。お店のイメージ
アップや演出に、ぜひご利用くだ
さい。詳しくは、最寄りの当社支店・
営業所までお問い合わせください。



E10HJ オーバルプレート ひつじ **TAB**
300×230×24 ¥2,120



E10KJ オーバルプレート くじら **TAB**
300×230×24 ¥2,120



強化磁器

たまひよこ

TH

マルケイ強化磁器
maxcera
マックスセラ

ころころかわいたまひよこ。
シンプルな絵柄と、淡い色づかいが
ランチタイムを明るく演出します。

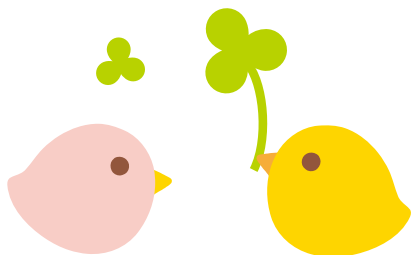

! 高温焼成される強化磁器は、サイズ・容量・重量・色について、若干の誤差が生じます。ご了承をお願いいたします。



●使用製品 / 17cm深皿 (JT78TH)・11.5cmボール (JT71TH)・10.5cmボール (JT70TH)・手付カップ (JT65TH)・フォーク (H386TH)・スプーン (H387TH)



JT73TH 13cmボール T_{AB}
129×54 (360ml) ¥1,390

JT72TH 12cmボール T_{AB}
122×55 (320ml) ¥1,300
●PP012 ¥270 (P258) 組高70

JT71TH 11.5cmボール T_{AB}
116×52 (270ml) ¥1,250

JT70TH 10.5cmボール T_{AB}
108×48 (225ml) ¥1,190



JT63TH カップ 小 T_A
75×68 (170ml) ¥1,050



JT65TH 手付カップ T_{AB}
107×82×64 (210ml) ¥1,280



JT64TH 両手付カップ T_{AB}
129×86×61 (215ml) ¥1,510

Point

安定したスタッキングで
収納性にも配慮 (JT65・JT64)

安定してスタッキングできる段付きデザイン。積み重ねてもきつくはまり込みません。コンパクトに収納できる省スペース設計です。

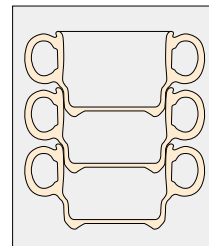

キッズスタイル

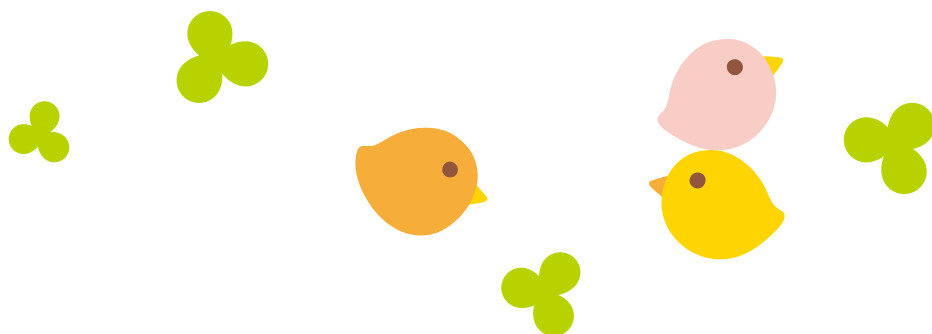

JT78TH 17cm 深皿 **TAB**
170×37 (470ml) ¥1,490

JT87TH 15cm 深皿 **TA**
148×36 (320ml) ¥1,430

JT85TH 12.5cm 深皿 **TAB**
125×33 (220ml) ¥1,120

JT84TH 10cm 小皿
101×27 ¥870



JT90TH 16cm スタック深皿 **TAB**
164×36 (460ml) ¥1,510
●PP016 ¥420 (P259) 組高72



H386TH フォーク
139mm/ヘッド:幅24×長さ38
(22g) ¥420

H387TH スプーン
138mm/ヘッド:幅31×長さ38
(23g) ¥420

ヘッド:18-0ステンレス
柄:PP

Point

H386・H387カトラリーの特長

- 耐熱性に優れ、自動洗浄機や消毒保管庫も使えます。
- 絵柄が剥がれず、長期間、美しく使えます。
- ハンドルはPP樹脂製の一体成形なので、金属部が抜け落ちません。

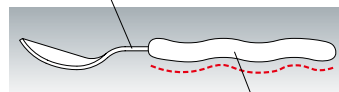

- 波型のハンドルは、小さな手にもフィットしやすく、食器の縁から滑り落ちにくい形状。

特許製品 PAT No.6854503

! ステンレス部は、酸やアルカリ成分に侵されますので、洗浄時の洗剤残りにご注意ください。

強化磁器の特長

軽くて割れにくいマックスセラは、小さなお子さまにぴったりです。

- 酸化焼成方式を採用。一般磁器に比べ、1.6倍の強度（曲げ強度）があります。
- アルミナ50%配合で強度が増した分、肉厚を薄くでき、かさ張らず製品重量も軽くなりました。
- 表面の釉薬が硬く、長期間の使用に耐えます。吸水率が低いので、汚れが付きにくく衛生的で安心です。

! 金属との摩擦でメタルマークが付くことがあります。食器カゴ、シンクなど金属との摩擦は避けてください。

■物性比較表

	一般磁器	強化磁器 (マックスセラ)
曲げ強度 (Mpa)	100	160
衝撃強度 (J)	0.5	0.8
吸水率 (%)	0.05以下	0.02以下
急冷温度差 (°C)	200	200以上
白色度 (%)	88	92

ホワイトピア

maxcera
[maiti]
マックスセラ・マイティ

WP

未来のグルメたちには、シンプルな純白の食器がお似合い。食へのしっかりした姿勢を育みます。

! 高温焼成される高強化磁器は、サイズ・容量・重量について、若干の誤差が生じます。ご了承をお願いいたします。

Point

年齢を選ばず使えます
絵柄のないシンプルなデザインなので、年少児から年長児まで幅広く、また飽きが来ないので長く使えます。



JT13WP 13cm ボール **TAB**
129×54(360ml) ¥1,030

JT12WP 12cm ボール **TAB**
121×54(310ml) ¥1,000
●PP012 ¥270 (P258) 組高70

JT7WP 飯碗 大
110×50(260ml) ¥960
●PP011 ¥260 (P258) 組高64

JT8WP 飯碗 小
103×47(210ml) ¥890
●PP010 ¥250 (P258) 組高61 ※IWのみ



JT18WP 17cm 深皿 **TAB**
170×37(460ml) ¥1,080

JT27WP 15cm 深皿
147×34(300ml) ¥960

JT25WP 12.5cm 深皿 **TAB**
124×33(200ml) ¥810

JT24WP 10cm 小皿
100×26 ¥610



JT50WP 16cm スタック深皿 **TAB**
163×36(450ml) ¥1,070
●PP016 ¥420 (P259) 組高72

JT51WP 14cm スタック深皿
141×35(310ml) ¥1,000
●PP014 ¥400 (P259) 組高69



JT22WP 三つ仕切皿 **TAB**
185×28 ¥1,740
●PP018 ¥440 (P259) 組高63



JT3WP カップ 小
73×66(160ml) ¥770



JT5WP 手付カップ **TAB**
106×81×64(210ml) ¥1,000

JT4WP 両手付カップ **TAB**
129×86×61(215ml) ¥1,280

Point

安定したスタッキングで
収納性にも配慮(JT5・JT4)

安定してスタッキングできる段付きデザイン。積み重ねてもきつくはまり込みません。コンパクトに収納できる省スペース設計です。

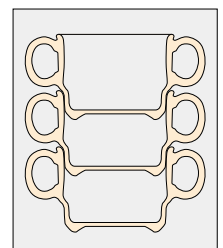

キッズスクール

サークル CR

maXcera
[maiti]
マックスセラ・マイティ

輪になった2本のラインの上をやさしい色の水玉たちがリズムカルに行ったり来たり。シンプルで飽きのこないデザイン。

! 高温焼成される高強化磁器は、サイズ・容量・重量・色について、若干の誤差が生じます。ご了承をお願いいたします。



JT11CR 14cm ボール TAB 受
141×55(440ml) ¥1,510
●PP014 ¥400 (P259) 組高91

JT13CR 13cm ボール TAB 受
129×54(360ml) ¥1,340

JT12CR 12cm ボール TAB 受
121×54(310ml) ¥1,300
●PP012 ¥270 (P258) 組高70

JT8CR 飯碗 小 受
103×47(210ml) ¥1,190
●PP010 ¥250 (P258) 組高61 **※IWのみ**



JT15CR 16cm ボール TAB 受
161×67(750ml) ¥1,910
●PP117 ¥410 (P258) 組高81



JT18CR 17cm 深皿 TAB 受
170×37(460ml) ¥1,450

JT25CR 12.5cm 深皿 TAB 受
124×33(200ml) ¥1,070



JT30CR 20cm カレー皿 TAB 受
199×39(710ml) ¥2,060



JT5CR 手付カップ TAB 受
106×81×64(210ml) ¥1,280

高強化磁器の特長

- マックスセラ・マイティシリーズは、アルミナ含有率を50%に調整した還元焼成方式の高強化磁器です。一般磁器に比べ、2倍以上の強度(曲げ強度)があります。
- 表面の釉薬が硬く、長期間使用してもキズ付きにくくなっています。また、吸水率が低いので、汚れにくく衛生的です。

! 金属との摩擦でメタルマークが付くことがあります。食器カゴ、シンクなど金属との摩擦は避けてください。

マックスセラ・マイティは、供給装置付き自動洗浄機使用に最適な高強化磁器です。

- アルミナを加えると重くなりますが、強度が増した分、肉厚を薄くできます。そのためかさ張らず、収納性も良くなり、製品重量も軽くなっています。
- 絵付けは、イングレースと呼ばれる方法で、釉薬の下にしみ込んでいますので、はがれる心配はありません。上絵付けではないので食器から重金属が溶出することはありません。

■物性比較表

	一般磁器	高強化磁器 (マックスセラ・マイティ)
曲げ強度(Mpa)	100	215
衝撃強度(J)	0.5	1.0
吸水率(%)	0.05以下	0.02以下
急冷温度差(℃)	200	200以上
白色度(%)	88	92

ポリプロピレン食器

コスモ

CS



ポリオレフィン等衛生協議会
自主規制基準(PL)適合製品

躍動感のあるモチーフに、
イメージは、空へ、宇宙へと広がって…。
子どもたちの心までも
のびやかにしそうなデザインです。
カラフルな色調も、楽しさを誘います。



JP10cs 14.5cm ボール
145×61 (490ml) ¥880

JP11cs 14cm ボール
140×54 (430ml) ¥830
●PP014 ¥400 (P259) 組高90

JP14cs 13.5cm ボール
136×56 (400ml) ¥780
●PP013 ¥290 (P258) 組高72

JP12cs 12cm ボール
119×50 (280ml) ¥720
●PP012 ¥270 (P258) 組高65



JP30cs 20cm カレー皿
198×37 (680ml) ¥1,220



JP23cs 角二つ仕切皿 受
210×170×25 ¥1,310

ポリプロピレン食器

ハーベスト

HB



ポリオレフィン等衛生協議会
自主規制基準(PL)適合製品

にんじん、トマト、なす、ピーマン。
おいしそうに実った野菜たちを、
チェックのテーブルクロスに並べました。
こんな食器を使ったら、
野菜が大好きになれるかな？



JP11HB 14cm ボール
140×54 (430ml) ¥830
●PP014 ¥400 (P259) 組高90

JP14HB 13.5cm ボール
136×56 (400ml) ¥780
●PP013 ¥290 (P258) 組高72



JP19HB 18cm 深皿 受
179×39 (560ml) ¥1,030
●PP018 ¥440 (P259) 組高75

JP18HB 17cm 深皿 受
170×35 (480ml) ¥1,000

JP25HB 13cm 深皿 受
130×32 (240ml) ¥720
●PP013 ¥290 (P258) 組高48

キッズスクール

スケッチ

SUK



ポリオレフィン等衛生協議会
自主規制基準(PL)適合製品

花壇に咲いた、かわいい花たちを
スケッチするような筆づかいで、
軽やかに描きました。
明るくさわやかな絵柄が、給食タイムを
楽しく演出してくれます。



JP11SUK 14cm ボール 受
140×54 (430ml) ¥830
●PP014 ¥400 (P259) 組高90

JP13SUK 13cm ボール 受
130×52 (350ml) ¥760
●PP013 ¥290 (P258) 組高68



JP17SUK 18cm 平皿 受
179×25 ¥1,000
●PP018 ¥440 (P259) 組高60

PP食器の 特長

洗浄作業がはかどる、「水に沈むPP食器」です。

- 一般PPに硫酸バリウムを配合し、水に沈むように比重調整されていますので、洗浄時の取り扱い性が良く、薄肉厚でも適度の重量感があります。
- 水の比重1.0に対し、比重0.9の一般PP食器は水に浮いてしまいます。マルケイの高比重PP食器の比重は1.1。比重1.5のメラミン食器より、やや軽めですが、水に沈みます。

- 硫酸バリウムは、胃検査のX線造影剤として使われる安全な物質です。他の着色・酸化防止剤などに、安全衛生上問題になるような化学物質は添加されていません。

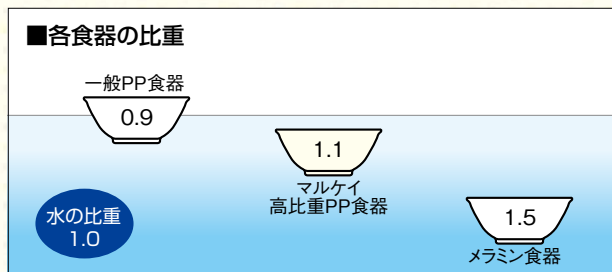

高光沢タイプ材料で、耐汚染性能も向上しました。

- 加重たわみ強度、熱変形温度ともに高くなっていますので、消毒保管庫内などで変形する心配がありません。長期間使用しても、寸法変化が少ないので、自動供給装置付き洗浄機の使用に適しています。
- 高光沢タイプ材料の使用で、一般PPより汚れが付きにくくなっていますが、カレー、ケチャップ、人参・西瓜汁などの食品の色移りがありますので、ご使用後は速やかに洗浄してください。

COPプリズム

CPR

●FDA(米国食品医薬品局)登録済材料 登録番号: FCN No.375

プリズムを通った陽光が、食器の上にかわいい光の 패턴を映し出しました。お昼休みの子どもたちの笑顔もプリズムの光のようにきっとキラキラ輝きます。



JP10CPR 14.5cmボール 受
146×62(500ml) ¥1,110

JP14CPR 13.5cmボール 受
137×57(410ml) ¥970
●PP013 ¥290 (P258) 組高73

JP13CPR 13cmボール 受
130×53(360ml) ¥930
●PP013 ¥290 (P258) 組高69



JP19CPR 18cm深皿 受
179×40(570ml) ¥1,270
●PP018 ¥440 (P259) 組高76

JP18CPR 17cm深皿 受
170×36(500ml) ¥1,270

JP25CPR 13cm深皿 受
130×32(250ml) ¥930
●PP013 ¥290 (P258) 組高48



JP15CPR 16cmうどん鉢 受
165×64(770ml) ¥1,450
●PP117 ¥410 (P258) 組高78

COP食器の特長

高い安全性と機能性を併せ持つ素材、COP

シクロオレフィンポリマー

- もともと、医療用として開発され、注射器など医療器具にも幅広く使われています。優れた安全衛生性が特長のオレフィン系樹脂です。

- 高温消毒が可能で変形しません。また、汚染(食品の色移り)の心配がなく、耐薬品(洗剤)性に優れ加水分解も起こしません。

⚠ リモン(柑橘類の皮汁)に膨潤されますので、付着したときは速やかに洗浄してください。

⚠ 油分が残った状態で消毒保管庫を使用すると、破損するおそれがありますので、事前に充分洗浄してください。

- 表面硬度が高いのでキズがつきにくく、吸水性が低いので材質劣化しにくい素材です。



スクールウェアのスタッキング一覧表

シンプルモダン 和風 洋風 中華 病院・高齢者 U・D・P・Pカバー					
	J10 15cmボール 150×h57mm 容量:520ml 重量:112g	J11 14cmボール 140×h56mm 容量:450ml 重量:87g	J13 13cmボール 130×h55mm 容量:380ml 重量:85g	J12 12cmボール 120×h55mm 容量:320ml 重量:69g	J28 19cm深皿 190×h34mm 容量:660ml 重量:142g
	J18 17cm深皿 170×h36mm 容量:550ml 重量:106g	J39 14.5cm深皿 145×h32mm 容量:300ml 重量:78g	J19 11cm深皿 111×h25mm 容量:150ml 重量:45g	J29 12cm浅小鉢 120×h33mm 容量:220ml 重量:63g	J17 18cm平皿 180×h25mm 重量:95g
J27 16cm平皿 160×h22mm 重量:83g	A18 うどん丼 157×h70mm 容量:720ml 重量:154g	C6 マグカップ 116×84×h65mm 容量:250ml 重量:114g	J21 ニつ仕切皿 200×h25mm 重量:128g	J23 角ニつ仕切皿 210×170×h24mm 重量:134g	
高強化磁器					
	JT15 16cmボール 161×h67mm 容量:750ml 重量:250g	JT11 14cmボール 141×h55mm 容量:440ml 重量:185g	JT13 13cmボール 129×h54mm 容量:360ml 重量:168g	JT12 12cmボール 121×h54mm 容量:310ml 重量:145g	JT8 飯碗 小 103×h47mm 容量:210ml 重量:141g
	JT18 17cm深皿 170×h37mm 容量:460ml 重量:230g	JT25 12.5cm深皿 124×h33mm 容量:200ml 重量:110g	JT30 20cmカレー皿 199×h39mm 容量:710ml 重量:325g	JT5 手付カップ 106×81×h64mm 容量:210ml 重量:178g	

! 高温焼成される高強化磁器は、サイズ・容量・重量・色について、若干の誤差が生じます。ご了承をお願いいたします。

JP10 14.5cmボール 145×h61mm 容量:490ml 重量:77g	JP11 14cmボール 140×h54mm 容量:430ml 重量:74g	JP14 13.5cmボール 136×h56mm 容量:400ml 重量:60g	JP13 13cmボール 130×h52mm 容量:350ml 重量:62g	
JP12 12cmボール 119×h50mm 容量:280ml 重量:50g	JP19 18cm深皿 179×h39mm 容量:560ml 重量:83g	JP18 17cm深皿 170×h35mm 容量:480ml 重量:95g	JP25 13cm深皿 130×h32mm 容量:240ml 重量:50g	
JP17 18cm平皿 179×h25mm 重量:83g	JP30 20cmカレー皿 198×h37mm 容量:680ml 重量:109g			JP23 角二つ仕切皿 210×170×h25mm 重量:115g

JP10 14.5cmボール 146×h62mm 容量:500ml 重量:81g	JP14 13.5cmボール 137×h57mm 容量:410ml 重量:64g	JP13 13cmボール 130×h53mm 容量:360ml 重量:66g	JP19 18cm深皿 179×h40mm 容量:570ml 重量:88g	JP18 17cm深皿 170×h36mm 容量:500ml 重量:100g
JP25 13cm深皿 130×h32mm 容量:250ml 重量:52g	JP15 16cmうどん鉢 165×h64mm 容量:770ml 重量:107g			

スタッキングの計算式

スタッキング(製品を重ねた時の高さ)は次の式で計算します。

$$\text{スタッキング} = \text{製品の高さ} + \{A \times (\text{数量} - 1)\}$$

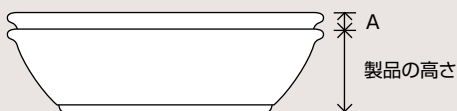

計算例

例えば、棚間隔330mmの収納庫に、ポリプロピレン食器 J11 14cmボールを収納したい場合。

出し入れのし易さを考えて、30mmほどの余裕をみます。

$$330\text{mm} - 30\text{mm} = 300\text{mm}$$

この300mmに食器が何枚重ねて収納できるかを計算します。

$$300\text{mm} - 56\text{mm} (\text{最初の1個}) = 244\text{mm} (\text{残りの食器を重ねて置ける高さ})$$

$$244\text{mm} \div 6.1\text{mm} (1\text{個重ねるごとに増える高さ}) = 40$$

この場合

40個+最初の1個で、合計41個の食器を重ねて収納することができます。

FBトレー

丈夫で美しく、扱いやすい。
お店の作業効率も大幅アップ。

優れた耐熱性と強度を持つFRP素材を活かして作られたのがFB(ファイバー)トレー。軽くて、扱いやすく、割れにくいなど、優れた機能性をそなえています。デザイン、サイズとも豊富にご用意しています。

 暗色製品は、色ムラが出る場合があります。



●使用製品／44cm ウェーブNOS トレー (NOS67BE)・41cm ウェーブNOS トレー (NOS68GB)・
飯碗中 (A78WOD)

FRP素材ならではの耐熱性。 高温殺菌ができます

熱による変質、変形もなく、熱風消毒も可能。食品衛生法の適合品なので安心です。大量給食施設などの衛生面での問題にも、お応えできます。

リブが付いた 持ちやすい設計

持ち運びに便利なリブが付いています。指にかかりやすいL字型設計で持ちやすく、サービスの能率も向上します。

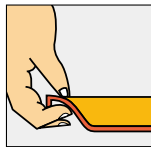

重ねても通気性の良いデザイン。 洗浄や乾燥がスムーズです

通気性が良く、上下のトレー間の吸着を防ぎます。乾燥や洗浄の手間、時間の無駄が省けます。

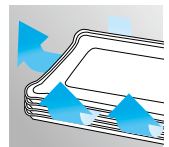

※乾燥時は荷重をかけないでください。また、乾燥を早めるため食器かごなどに詰め込み過ぎないでください。



 ノンスリップ加工製品は、油汚れが付着すると滑りやすくなりますので、よく洗浄してください。

 ノンスリップ加工製品は、表面が部分的にはがれますので、硬い物で強くこすらないでください。

食器が横滑りしない、 2種類のノンスリップ加工

これまでにない耐久性です

自動洗浄機や消毒保管庫を使っても、ノンスリップ加工(フィルムや塗装)がはがれにくく、滑り止め効果が長く持続します。耐熱性、耐汚染性も高く、耐久性が求められる業務用として安心して使えます。使用方法に注意すれば長期間美しさを保てます。



丈夫な塗膜の独自のノンスリップ塗装

丈夫な特殊フィルム一体成形ノンスリップ加工



塗装
タイプ



フィルム
タイプ

ほど良い強さのグリップ力

トレーを少々傾けても、食器が滑らず適度に安定しているので、落下などのアクシデントが防げます。逆に、急な衝撃が加わったときには、ほど良く滑って力を逃がし、中身がこぼれるのを防ぎます。ノンスリップ効果の効き具合にこだわったマルケイならではの配慮です。

左記マークのシリーズ、品目のみ、ノンスリップ加工品として常備しています。その他の品目についてはご相談ください。

ベージュ **BE** ・ ブラウン **GB**

 製品同士や硬いものでこすれると、白い跡がつくことがあります。



NOS71 44cm長角NOSTレー
440×329×20 ¥3,600
色:ベージュ(**BE**)・ブラウン(**GB**)

Point

省スペース設計で美しくセッティング
(NOS71)

角のアールを大きくとった省スペース型。

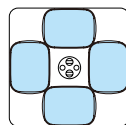

角テーブルの場合
(1,000×1,000mm)
NOS71
44cm長角NOSTレー



NOS67 44cmウェーブNOSTレー
440×330×23 ¥3,600
色:ベージュ(**BE**)・ブラウン(**GB**)



NOS68 41cmウェーブNOSTレー
410×300×22 ¥3,390
色:ベージュ(**BE**)・ブラウン(**GB**)



NOS69 36cmウェーブNOSTレー
360×270×21 ¥3,160
色:ベージュ(**BE**)・ブラウン(**GB**)



NOS70 33cm正角ウェーブNOSTレー
330×330×21 ¥3,260
色:ベージュ(**BE**)・ブラウン(**GB**)

Point

ナチュラルな木肌の風合い

どんなインテリアにも
なじむ自然な色調、
2色をご用意。製品ごとの
微妙な色ムラも、
ナチュラルな質感を
醸し出してくれます。



持ちやすいウェーブ形状(NOS67・68・69・70)

トレーの四隅に独特
のカーブ形状を持た
せた設計。母指球(親
指の付け根)も添え
て、片手でもしっかり
持てるデザインです。

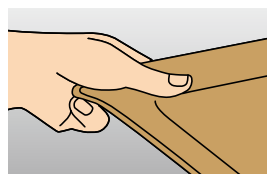

ベーカーショップの
トレーにも最適(NOS70)
軽くて丈夫、持ちやすいので
お客さまにも喜ばれます。

Point

美しくセッティングできるトレイ
(N65・N26)

テーブルスペースをムダなく活用できる効率のよいトレイです。

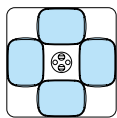

角テーブル
(1,000×1,000mm)
の場合
N65オーバルトレイ

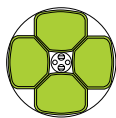

丸テーブル
(直径900mm)
の場合
N26六角トレイ

ノンスリップ加工を承ります。
(ウォールナットのみ)

特注でノンスリップ加工(ウレタン塗装)を承ります。お気軽にお問い合わせください。



●使用製品／オーバルトレイ(N65WNT/N65WM)・丸小鉢 中(G961WD)

白木目 **WM** ・ウォールナット **WNT**



N65 オーバルトレイ
440×330×23 ¥3,570
色:白木目(WM)・ウォールナット(WNT)



N31 44cm長角トレイ 大
440×329×21 ¥3,470
色:白木目(WM)・ウォールナット(WNT)



N32 41cm長角トレイ 中
412×301×20 ¥2,960
色:白木目(WM)・ウォールナット(WNT)



N33WM 36cm長角トレイ 小
360×265×20 ¥2,420



N34 33cm正角トレイ 大
329×329×20 ¥2,780
色:白木目(WM)・ウォールナット(WNT)



N26WM 六角トレイ
463×352×21 ¥3,360

お店の個性を伝える
14色のカラーバリエーション

FB ファイバートレイ
TRAY

トレーの色は、食事をされる方に様々な印象・効果をもたらします。

「楽しさ」「落ち着き」「清潔感」など、お客さまにどんな印象を与えたいかで色を選ぶことが大切です。

また、食事スペースのテーブルの色やインテリアなどとのバランスも重要。

複数の色をコーディネートして、お店や食堂を個性的に演出することも可能です。

FBトレー14colors 色の効果

清潔感	W	GY	BU	GN
楽しさ	LPA	LG	YO	PN
食欲	PK	LO	YO	
落ち着き	BE	GB	DG	
高級感	B	DG		

お店の名前やマークをいれた
オリジナルトレーもつくれます

ファーストフード店や、ベーカリーショップにも対応。お店のイメージアップに役立つと、好評です。絵柄については、お気軽にご相談ください。



このマークの品目のみ、ノンスリップ加工品として常備しています。その他の品目についてはご相談ください。

※ノンスリップ不可製品/N21・N26・N36



ノンスリップ加工製品は、油污れが付着すると滑りやすくなりますので、よく洗浄してください。



ノンスリップ加工製品は、表面が部分的にはがれますので、硬い物で強くこすらないでください。

FBトレー(単色)



Point

テーブルスペースを効率的に使えます(N65)

角のアールを大きくとった省スペース型。テーブルスペースをムダなく活用できます。

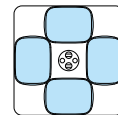

角テーブル (1,000×1,000mm)の場合 N65オーバルトレー

N65 オーバルトレー

440×330×23 ¥2,200

色: ホワイト(W)・ブルー(BU) ・グリーン(GN)・ピンク(PK)

NOS65 オーバルNOSトレー

¥4,000

色: ブルー(BU)・ピンク(PK)



N21 48cm長角トレー 大

483×372×21 ¥2,700

色: ホワイト(W)・イエローオレンジ(YO)・ブラウン(GB)



N22 43cm長角トレー 中

432×310×20 ¥2,160

色: ホワイト(W)・グレー(GY)・ブルー(BU)・ライトパープル(LPA)・グリーン(GN)・メロン(LG)・パイン(PN)・
ピンク(PK)・ライトオレンジ(LO)・ベージュ(BE)・イエローオレンジ(YO)・ダークグリーン(DG)・ブラウン(GB)

NOS22 43cm長角NOSトレー 中

¥3,980

色: ブルー(BU)・ライトパープル(LPA)・グリーン(GN)・
ピンク(PK)・ベージュ(BE)・ダークグリーン(DG)



N23 38cm長角トレー 小

383×276×19 ¥1,900

色: ホワイト(W)・メロン(LG)・パイン(PN)・ライトオレンジ(LO)・ベージュ(BE)・イエローオレンジ(YO)・ブラウン(GB)

NOS23 38cm長角NOSトレー 小

¥3,570

色: メロン(LG)・パイン(PN)・ベージュ(BE)



N24 33cm正角トレー

331×331×20 ¥1,850

色: ホワイト(W)・ブルー(BU)・ライトパープル(LPA) ・グリーン(GN)・メロン(LG)・パイン(PN)・ピンク(PK)・
ライトオレンジ(LO)・ベージュ(BE) ・イエローオレンジ(YO)・ダークグリーン(DG) ・ブラウン(GB)・ブラック(B)

NOS24 33cm正角NOSトレー

¥3,450

色: ブルー(BU) ・ライトパープル(LPA) ・グリーン(GN)・
ピンク(PK)・ベージュ(BE)・ダークグリーン(DG)



N25 31cm正角トレー

310×310×19 ¥1,720

色: メロン(LG)・パイン(PN)・ピンク(PK)

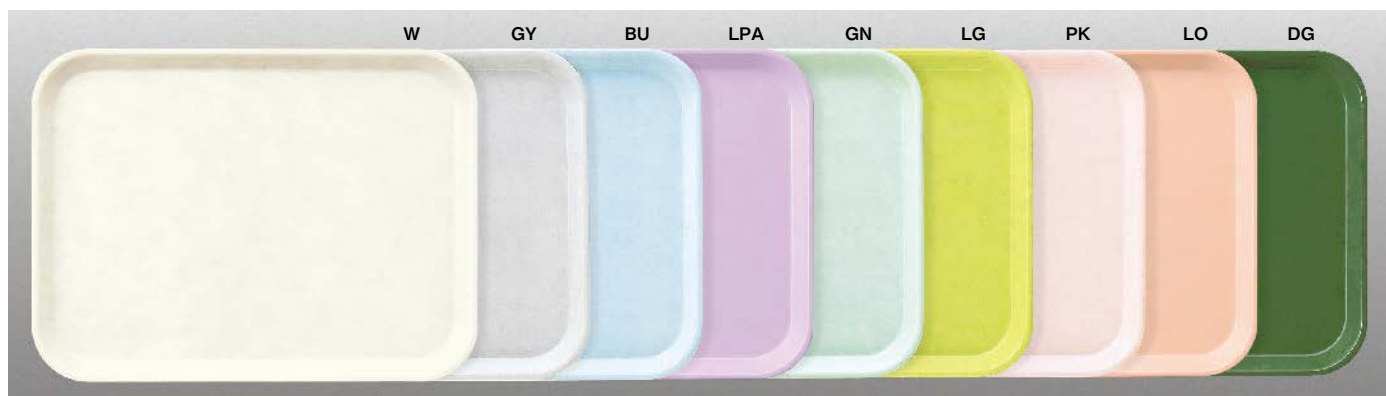

N31 44cm長角トレー 大

440×329×21 ¥2,160

色:ホワイト(W)・グレー(GY)・ブルー(BU)・ライトパープル(LPA)・グリーン(GN)・メロン(LG)・ピンク(PK)・ライトオレンジ(LO)・ダークグリーン(DG)

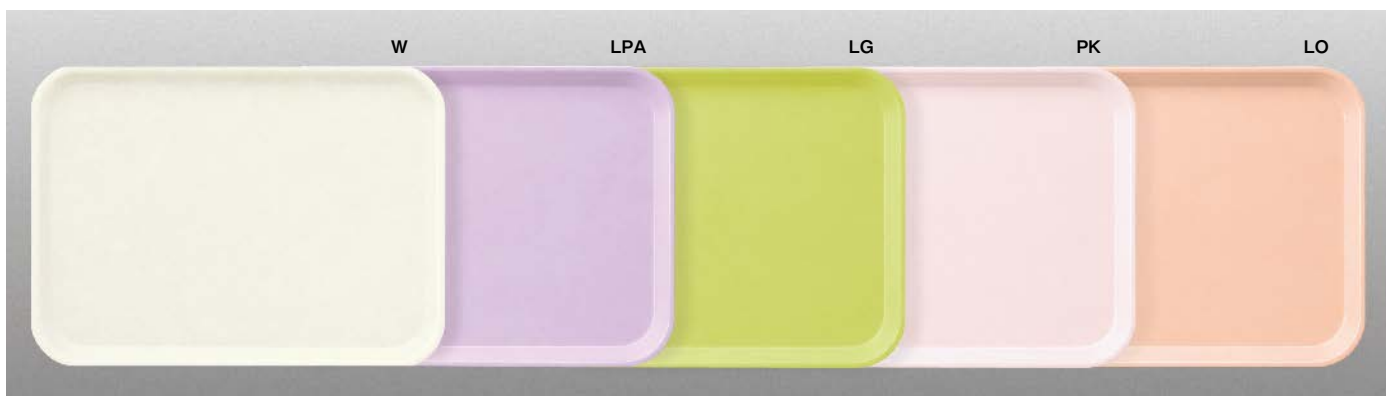

N32 41cm長角トレー 中

412×301×20 ¥2,040

色:ホワイト(W)・ライトパープル(LPA)・メロン(LG)・ピンク(PK)・ライトオレンジ(LO)



N33 36cm長角トレー 小

360×265×20 ¥1,600

色:ホワイト(W)・メロン(LG)・ピンク(PK)



N35 30cm正角トレー

300×300×19 ¥1,710

色:メロン(LG)・ピンク(PK)



N61 46cm アングルトレー

455×329×19 ¥2,260

色: ホワイト(W)・ブルー(BU)・グリーン(GN)・ピンク(PK)・ブラック(B)



N62 42cm アングルトレー

422×305×19 ¥2,120

色: ホワイト(W)・ブルー(BU)・グリーン(GN)・ピンク(PK)・ブラック(B)



N26 六角トレー

463×352×21 ¥2,270

色: ホワイト(W)・ピンク(PK)



N36 六角トレー

455×340×20 ¥2,270

色: グリーン(GN)・ピンク(PK)

Point

美しくセッティングできる
六角トレー(N26・N36)

隣り合うトレーとぴったり合わせて、美しくセッティング。テーブルスペースをムダなく活用できる効率のよいトレーです。

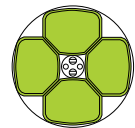

丸テーブル
(直径900mm)の場合
N26六角トレー

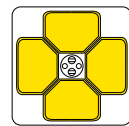

角テーブル
(900×900mm)の場合
N36六角トレー

FBライトトレー **超軽量** 学校給食に最適な、超軽量タイプのトレーです。



N58 35cm リムライトトレー
350×260×17 ¥1,500
色: グリーン(GN)・パイン(PN)・ピンク(PK)

NOS58PK 35cm リムライトNOSTトレー ピンク
¥2,820



N54 38cm アールライトトレー
380×280×17 ¥1,860
色: ブルー(BU)・グリーン(GN)・メロン(LG)・パイン(PN)  ・ピンク(PK)

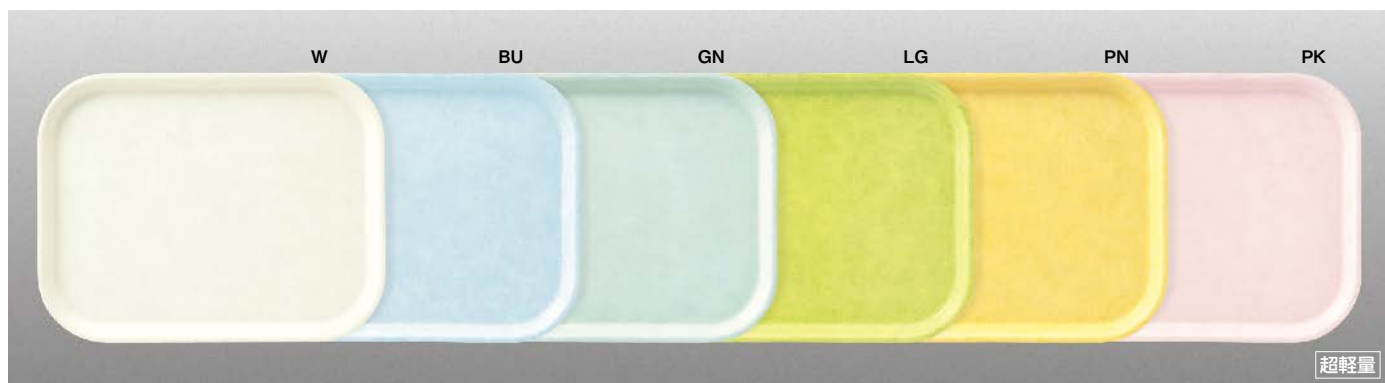

N55 35cm アールライトトレー
349×269×17 ¥1,500
色: ホワイト(W)・ブルー(BU)・グリーン(GN)・メロン(LG)・パイン(PN)・ピンク(PK)

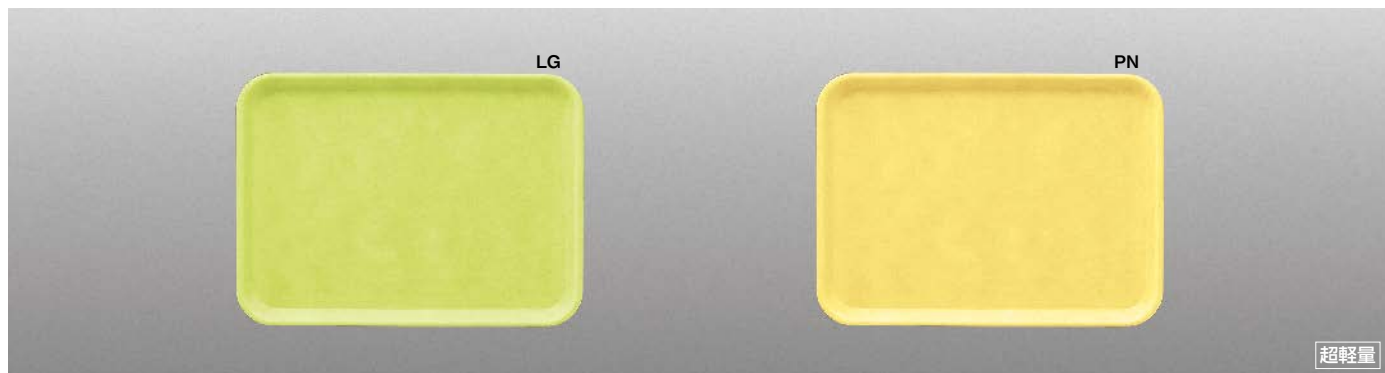

N44 35cm ライトトレー
351×255×20 ¥1,540
色: メロン(LG)・パイン(PN)

シンプルモダン

和風

洋風

中華

病院・高齢者

UD・PPカパー

弁当箱

高強化磁器

大型食器・取り皿

テーブルグッズ

キッズ&スクール

トレー

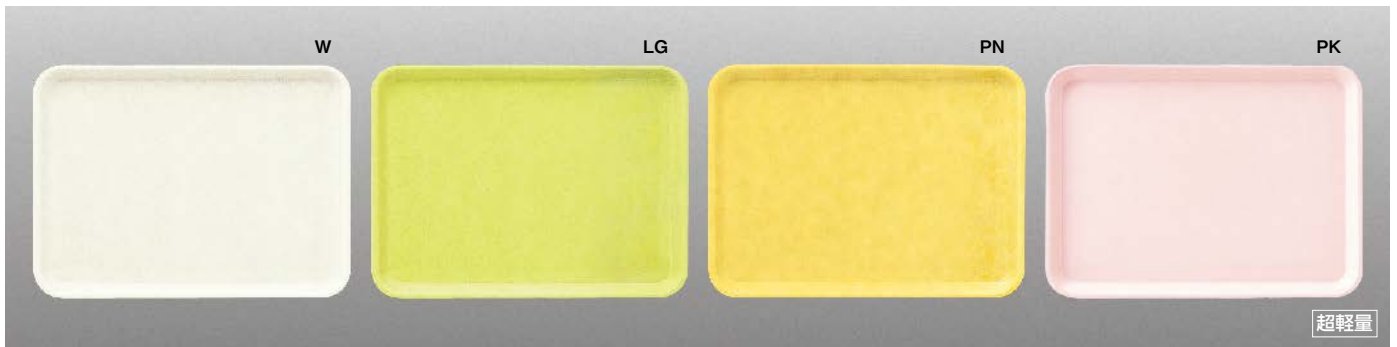

N45 32cm ライトトレー

320×235×19 ¥1,390

色: ホワイト(W)・メロン(LG)・パイン(PN)・ピンク(PK)

PPトレー



NP55 34cm PPトレー 

344×261×18 ¥1,080

色: ブルー(BU)・グリーン(GN)・ピンク(PK)



NP10 44cm 長角トレー

435×285×21 ¥1,440

色: イエローオレンジ(YO)・ブラウン(GB)・高麗(WI)



NP3G 34cm PP膳 青磁 

335×335×23 ¥1,380

MFトレー

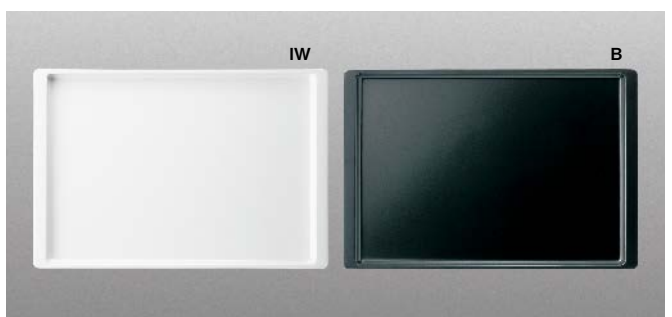

M674 長角盆 中

295×201×16 ¥1,560

色: ホワイト(IW)・ブラック(B)

ーゴフ

ラミネートレー

eco

紙を樹脂で補強した、
軽くて丈夫な洗えるトレイ。

食洗機対応でお手入れも簡単。丈夫で扱いやすく、
カフェ、社員食堂などの業務使用に最適です。幅広い
リブは持ちやすいデザイン。上品な木目の風合いは、
飽きが来ず、様々なシーンにマッチします。

※同素材のコースターもご用意しています。P315をご覧ください。

eco マークは、環境対応製品です。

Plastics Smart プラスチックスマートに登録しています

クリーンウッド 合法伐採木材の使用に取り組む企業の証明であるクリーンウッド
法の「登録木材関連事業者」認定製品だけを使用しています。

※環境関連情報はP402をご覧ください。



●使用製品／30cm 長角トレイ(NK2WM)・コーヒーマグ(C7WI)・11cm 角小皿(E116IWC)・
コーヒースプーン ST(H346SLV)

環境に優しい素材

製品の54%が持続的に利用可能な
資源である紙でできています。自治体の
ルールに則り、可燃ゴミとして廃棄できます。



クリーン
ウッド

食洗機で洗えます

紙を樹脂で補強しているので、耐水・耐熱
性に優れ、丈夫で長持ち。自動洗浄機で
丸洗いもできます。



耐熱
100℃

名入れもできます

ご要望に応じ、お店の名前やマークを
入れたオリジナルトレイも作れます。
お気軽にお問い合わせください。



P54 消



NK3 35cm 長角トレイ

352×231×15 ¥3,350

色：白木目(WM)・ライトオーク(LOK)・ウォールナット(WNT)

NKN3 35cm 長角 NOSトレイ

352×231×15 ¥4,350

色：白木目(WM)・ライトオーク(LOK)・ウォールナット(WNT)



P54 消



NK2 30cm 長角トレイ

305×210×15 ¥2,600

色：白木目(WM)・ライトオーク(LOK)・ウォールナット(WNT)

NKN2 30cm 長角 NOSトレイ

305×210×15 ¥3,500

色：白木目(WM)・ライトオーク(LOK)・ウォールナット(WNT)



P54 紙の使用率が54%の製品です。



洗淨後は水を切り、
交互に重ねて乾燥させてください。



消毒保管庫には使えません。



丈夫な塗膜の独自のノンスリップ塗装
(詳しくは、P366をご覧ください。)

お盆

漆の風合いに機能性をプラス。
丈夫で使いやすいお盆です。

漆塗りの優雅な艶を表現しながら、樹脂の丈夫さと優れた機能性を持たせたお盆です。デザイン、サイズ、色、そして耐熱性、ノンスリップ加工など、豊富な品揃えからお選びいただけます。



●使用製品／R3NOSTレー (NA3TM)・R1正角 NOSTレー (NA1SGY)・梅型小付 (G74IWC)・21cm 六角箸 (H91MTR)

漆器の技法を活かした 上品で優雅な艶

プラスチック素材に漆器の技法で、漆塗り独特の品のよい光沢を表現しました。落下や衝撃、水にも強く、軽くて、丈夫。漆独特の臭いもありません。



消毒保管庫にも使える 高耐熱の製品も

耐熱温度120℃で、自動洗浄機だけでなく、消毒保管庫にも使える高耐熱タイプも取り揃えています。熱による変形や変質が少なく、高温での熱風殺菌が可能。食品衛生法の適合品なので安心です。

**高耐熱
漆器** このマークのシリーズのみ、
高耐熱漆器製品です。

重ねても通気性の良いデザイン。 洗浄や乾燥がスムーズです

安定したスタッキングができ、重ねても隙間ができる設計。通気性が良く、上下のトレー間の吸着を防ぎます。トレーの乾燥や洗浄の手間、時間の無駄が省けます。

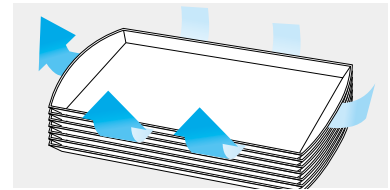

食器が 横滑りしない、 ノンスリップ塗装



ほど良い強さのグリップ力

トレーを少々傾けても、食器が滑らず適度に安定するので、落下などのアクシデントを防げます。逆に、急な衝撃が加わったときには、ほど良く滑って力を逃がし、中身がこぼれるのを防ぎます。ノンスリップ効果の効き具合にこだわったマルケイならではの配慮です。



このマークのシリーズのみ、ノンスリップ加工品として常備しています。その他の品目についてはご相談ください。

滑り止め効果が長持ち

自動洗浄機や消毒保管庫を使っても、ノンスリップ効果が持続します。耐熱性にも優れた業務仕様のノンスリップ加工ですから、安心して使えます。喫食後は速やかに洗浄するなど、使用方法に注意することで、より長期間美しさを保てます。



油汚れが付着すると滑りやすくなりますのでよく洗浄してください。
表面が部分的にはがれますので、硬い物で強くこすらないでください。

高耐熱ABSノンスリップ盆

カフェ風にも高齢者施設にも。和洋を選ばないトレイです。
熱による変形、変質が少なく、熱風消毒も可能。落下や衝撃にも強いABS樹脂をベースに、伝統的な漆器の光沢と風合いを表現しました。食器が滑りにくいノンスリップ加工も施しています。

高級感のある木肌の風合い

どんなインテリアにもなじむ使いやすい色を用意しました。製品ごとの微妙な色ムラも、趣きのある質感を醸し出してくれます。

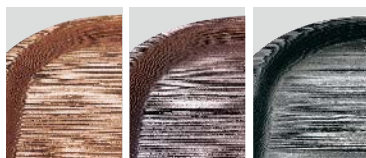

ライトオーク ウォールナット シルバークレー

軽くて手になじむ持ちやすいトレイ

指を添えやすいよう、中央部をふくらませたリブ形状など、軽くて手になじみ、片手でも持ちやすい設計なので、カフェテリア方式の食堂などに最適です。

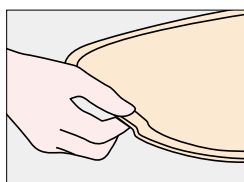

安定して置ける設計

四隅よりも中央部を高く、浮かせるようにした設計で、テーブル上でお盆が回転せず、安定して置けます。

高耐熱
漆器

耐熱温度120℃の高耐熱漆器ですから、自動洗浄機だけでなく、消毒保管庫にも使えます。

ノンスリップ

食器が横滑りしないノンスリップ加工品です。自動洗浄機や消毒保管庫にも使えます。



●使用製品/オーバルNOSトレイ(NA6WNT / NA6LOK)・8 オンスタンブラー(CT78CL)

Point

省スペース設計で美しくセッティング
角のアールを大きくとった省スペース型。テーブルスペースをムダなく活用できる効率の良いお盆です。

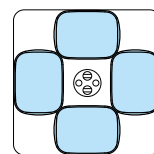

角テーブル(1,000×1,000mm)の場合 NA6 オーバルNOSTトレイ

- ⚠️ 油汚れが付着すると滑りやすくなりますので、よく洗浄してください。
- ⚠️ 表面が部分的にはがれますので、硬い物で強くこすらないでください。
- ⚠️ 製法上、色ムラが出ることがあります。

ABS



NA6LOK オーバルNOSトレイ
ライトオーク
438×328×20 ¥4,500



NA6WNT オーバルNOSトレイ
ウォールナット
438×328×20 ¥4,500



NA6SGY オーバルNOSトレイ
シルバークレー
438×328×20 ¥4,500

ABS



NA5LOK オーバルNOSトレイ 小 ライトオーク
360×270×19 ¥3,900



NA5WNT オーバルNOSトレイ 小 ウォールナット
360×270×19 ¥3,900

高耐熱ABSノンスリップ盆

和洋を選ばないデザインと、高耐熱、ノンスリップ。最高の機能性を漆塗りの風合いで。

熱による変形、変質が少なく、熱風消毒も可能。落下や衝撃にも強いABS樹脂をベースに、伝統的な漆器の光沢と風合いを表現しました。食器が滑りにくいノンスリップ加工も施しています。

高級感あふれるモダンな風合い

和にも洋にも使える上品な色調。シルバーグレーとダークグリーンには、微細な銀粉を練りこんでいます。

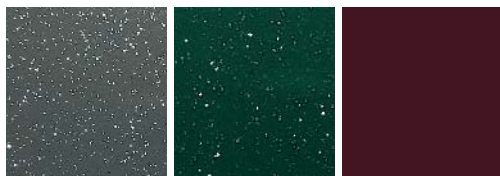

シルバーグレー ダークグリーン タメ

リブが付いた持ちやすい設計

指にかかりやすい設計で持ちやすく、サービスの能率も向上します。

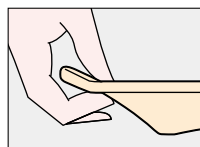

安定して置ける設計

四隅よりも中央部を高く、浮かせるようにした設計で、テーブル上でお盆が回転せず、安定して置けます。



耐熱温度120℃の高耐熱漆器ですから、自動洗浄機だけでなく、消毒保管庫にも使えます。



食器が横滑りしないノンスリップ加工品です。自動洗浄機や消毒保管庫にも使えます。



油汚れが付着すると滑りやすくなりますので、よく洗浄してください。



表面が部分的にはがれますので、硬い物で強くこすらないでください。

意匠登録製品 PAT No.1469133



NA4SGY R4NOSTレー シルバーグレー
431×312×23 ¥4,500

NA4DG R4NOSTレー ダークグリーン
431×312×23 ¥4,500

NA4TM R4NOSTレー タメ
431×312×23 ¥4,700

意匠登録製品 PAT No.1469133



NA3SGY R3NOSTレー シルバーグレー
401×286×22 ¥4,100

NA3DG R3NOSTレー ダークグリーン
401×286×22 ¥4,100

NA3TM R3NOSTレー タメ
401×286×22 ¥4,400

意匠登録製品 PAT No.1469134

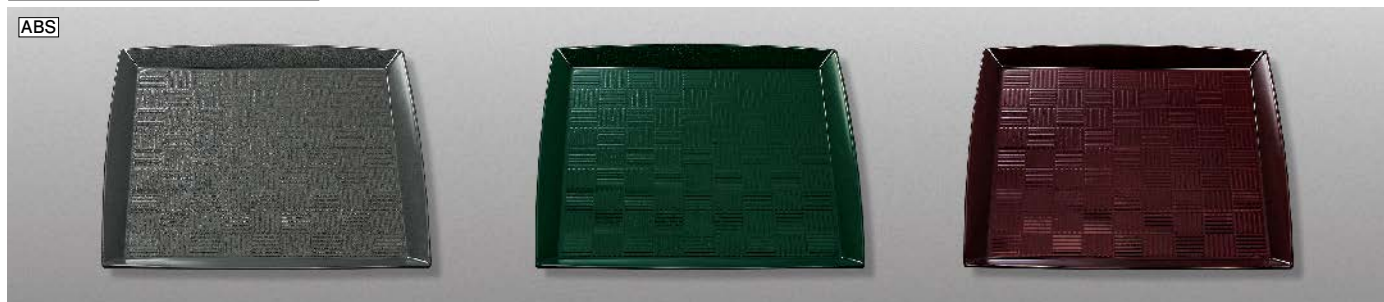

NA1SGY 尺1正角NOSTレー シルバーグレー
339×339×21 ¥4,100

NA1DG 尺1正角NOSTレー ダークグリーン
339×339×21 ¥4,100

NA1TM 尺1正角NOSTレー タメ
339×339×21 ¥4,350

PBTノンスリップ盆

高耐熱、ノンスリップ。最高の機能性を漆塗りの風合いで。

熱による変形、変質が少なく、熱風消毒も可能。落下や衝撃にも強いPBTをベースに、伝統的な漆器の光沢と風合いを表現しました。食器が滑りにくいノンスリップ加工も施しています。

ハイクオリティな和の趣き

和の食膳を優雅に演出する3色を揃えました。伝統的な漆器盆の質感を表現しています。



黒 グリーン うるみ

安定して置ける設計

四隅よりも中央部を高く、浮かせるようにした設計で、テーブル上でお盆が回転せず、安定して置けます。



耐熱温度120℃の高耐熱漆器ですから、自動洗浄機だけでなく、消毒保管庫にも使えます。



食器が横滑りしないノンスリップ加工品です。自動洗浄機や消毒保管庫にも使えます。



油汚れが付着すると滑りやすくなりますので、よく洗浄してください。



表面が部分的にはがれますので、硬い物で強くこすらないでください。

PBT



T604-1 PBT 尺4NOS膳 黒
433×310×19 ¥4,700

T604-2 PBT 尺4NOS膳 グリーン
433×310×19 ¥4,700

T604-3 PBT 尺4NOS膳 うるみ
433×310×19 ¥4,700

PBT



T603-1 PBT 尺3NOS膳 黒
402×286×19 ¥4,410

T603-2 PBT 尺3NOS膳 グリーン
402×286×19 ¥4,410

T603-3 PBT 尺3NOS膳 うるみ
402×286×19 ¥4,410

PBT



T601-1 PBT 尺1正角NOS膳 黒
329×329×19 ¥4,250

T601-2 PBT 尺1正角NOS膳 グリーン
329×329×19 ¥4,250

T601-3 PBT 尺1正角NOS膳 うるみ
329×329×19 ¥4,250

高耐熱ABSノンスリップ盆

高耐熱、ノンスリップ。最高の機能を漆塗りの風合いで。

熱による変形、変質が少なく、熱風消毒も可能。落下や衝撃にも強いABS樹脂をベースに、伝統的な漆器の光沢と風合いを表現しました。食器が滑りにくいノンスリップ加工も施しています。

ハイクオリティな漆塗りの趣き

高級感と優雅さを持つ色を揃えました。伝統的な漆器盆の風合いを表現しています。

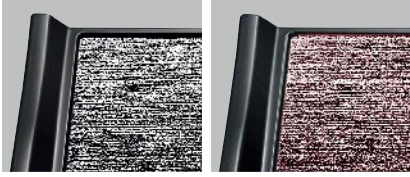

シルバーグレー

うるみ

持ちやすいウェーブ型のリブ

指にかかりやすく、持ちやすいウェーブ型のリブを設けました。柔らかな曲線が個性的です。

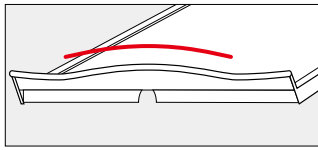

高耐熱
漆器

耐熱温度120℃の高耐熱漆器ですから、自動洗浄機だけでなく、消毒保管庫にも使えます。

ノンスリップ

食器が横滑りしないノンスリップ加工品です。自動洗浄機や消毒保管庫にも使えます。



油汚れが付着すると滑りやすくなりますので、よく洗浄してください。



表面が部分的にはがれますので、硬い物で強くこすらないでください。



ABS

NA14SGY ウェーブトレイ シルバーグレー
424×313×29 ¥5,350



NA14URM ウェーブトレイ うるみ
424×313×29 ¥5,800



高耐熱ABS盆 ※ノンスリップ加工も承りますのでご相談ください。

高い耐熱性と機能性を漆塗りの風合いで。

熱による変形、変質が少なく、熱風消毒も可能。落下や衝撃にも強いABS樹脂をベースに、伝統的な漆器の光沢と風合いを表現しました。

ハイクオリティな漆塗りの趣き

高級感と優雅さを持つ色調で、伝統的な漆器盆の風合いを表現しています。

高耐熱
漆器

耐熱温度120℃の高耐熱漆器ですから、自動洗浄機だけでなく、消毒保管庫にも使えます。



表面が部分的にはがれますので、硬い物で強くこすらないでください。



ABS

165-1 ABS 尺1正角盆 黒天朱 **新製品**
329×329×26 ¥3,300

162-1 ABS 尺4長手盆 黒天朱 **新製品**
419×327×22 ¥3,880

161-1 ABS 尺3長手盆 黒天朱 **新製品**
391×305×22 ¥3,380

ABS盆

落下や衝撃にも強く丈夫。業務用漆器盆のスタンダード。

耐衝撃性に優れ、ハードな業務用での使用でも、割れたり欠けたりしにくい漆器盆。気軽に使えるベーシックなタイプです。

 消毒保管庫には使えません。

 自動洗浄機には使えません。

優雅な漆塗りの趣き

伝統的な漆器盆の風合いを表現しています。



ABS



153-2 ABS 長手盆尺4 黒天朱
427×304×18 ¥1,900



152-2 ABS 長手盆尺3 黒天朱
394×282×18 ¥1,560



155-2 ABS 定食盆 黒天朱 
370×290×18 ¥1,500

消毒保管庫への収納方法について

マルケイのトレーや盆(一部製品を除く)は、優れた耐熱性と耐久性を持たせていますが、製品をより安全に、長期間美しくお使いいただくため、消毒保管庫への収納の際は、下記の点にご注意ください。

※P385「チェックポイント」の消毒乾燥保管庫の注意事項、P392「Q&A」の消毒保管庫に使用しますか?の項目もあわせてご覧ください。

正しい収納方法

 食器かごに
整然と立てて収納

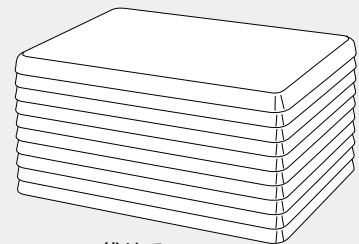
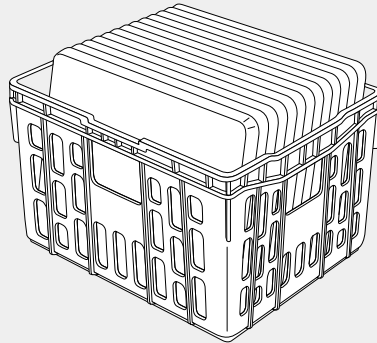

 伏せて
積み重ねて収納

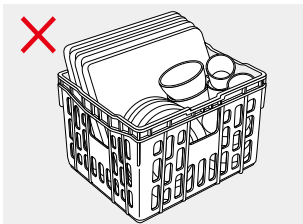

他の食器類と一緒に食器かごに収納

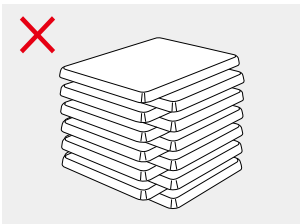

互い違いに積み重ねて収納

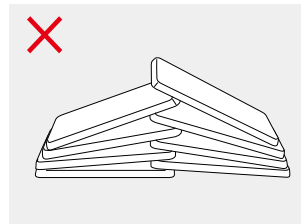

互い違いに挟み込んで収納

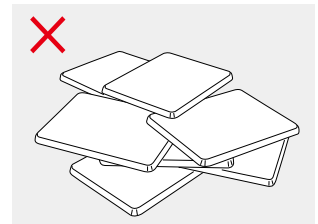

雑然と並べて収納

消毒保管庫対応

PP食器かご

PP製なので、軽くて丈夫、
使いやすさも抜群です。

強度を保ちながら、重量を抑えた軽量設計。材質の耐熱温度は120℃と、消毒保管庫でのハードな繰り返し使用にも、長期間耐える丈夫さです。樹脂製なので、食器を傷つけにくく、消毒時にも熱くなり過ぎません。また、磁器へのメタルマーク付着も心配ありません。



軽くて持ちやすく、
作業がはかどります

食器を入れても重くなり過ぎない適度な収納容積や、本体と一体型でしっかり握れる持ち手など、作業性に重点を置いた設計です。

手が入りやすい
開口サイズの持ち手

長手、短手が識別
しやすい形状設計



品目や用途を
書き込めるネームスペース

安定よく、コンパクトに
収納できます

空の食器かごはスタッキングしてコンパクトに収納できます。また、4隅にリブを設け、深くはまり込み過ぎませんから、取り出しもラクです。

コンパクトに
スタッキング

持ち手が
ふさがりません

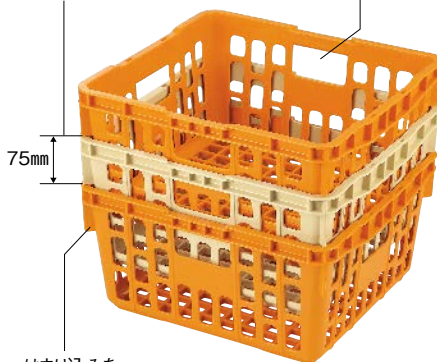

はまり込みを
防ぐリブ

食器を入れた状態でも、
負荷をかけずに積めます

かごを45度ずらせば、かごが支える形でスタッキングが可能。食器に重量がかからないので、破損や変形を防げます。

水はけも良く、風が通りやすい設計
なので乾燥時間を短縮できます。



かごのずり落ちを
防ぐ凹部



PK10g PP食器かご オレンジ
405×375×205 ¥7,400
内寸(底面)347×317×191
重量:約 1,050g

PK1BE PP食器かご ベージュ
405×375×205 ¥7,400
内寸(底面)347×317×191
重量:約 1,050g

マルケイクリーン

洗浄作業を効率化する専用洗剤をご用意。

酵素の力で薄膜デンプン汚れやタンパク質汚れを強力に分解・除去。業務用食器洗浄にぴったりの専用洗剤です。気軽に使えるので、毎日の洗浄でお使いいただければ、長期間、美しく食器をお使いいただけます。

ダブルウォッシュ 浸漬洗剤

無リン

環境と人にやさしい中性ながら、ダブル酵素で汚れを強力除去



3本入り

ダブル酵素配合で汚れを分解・除去

頑固なデンプン、タンパク質汚れを酵素で強力除去。洗浄不足による汚れの蓄積を低減します。

浸漬はもちろん、洗浄もOK

酵素配合なので、浸漬だけでなく、洗浄用洗剤としても高い効果を発揮します。

環境にも、使う人にもやさしい成分

中性、無リン、PRTR 非該当なので、排水負荷が低く、環境と人にやさしい洗剤です。

使用方法

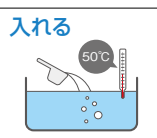

50℃のお湯100Lに対し、ダブルウォッシュを50ml入れる。

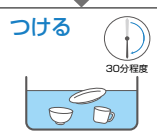

食器類を30分程度浸漬する。汚れの具合によって濃度を調整する。



食器類を取り出してそのまま洗浄機へ。または手洗いで洗浄・すすぎをする。

P3 ダブルウォッシュ 2kg×3本(箱入り)

132×102×272 ¥26,400 ※ケース単位での発送になります。

成分：非イオン系界面活性剤(リン酸塩は一切含有しません)、酵素、可溶化剤

液性：中性

使用量：100Lに対して50ml。(0.05%)

Point

濃縮タイプで、長く使える

標準使用量は100Lのモービル式シンクに50ml。1箱(3本入/6kg)で、120回使えます。平日のお昼だけの使用なら約6か月間、1日3回ご使用なら約40日間使えます。

※食器の汚れ具合により、濃度を調整(30ml～100ml)してください。

100Lシンクで平日1日1回のご使用なら



約6ヵ月
(120回)

パワーホワイト 漂白洗剤

無リン

漂白と洗浄が同時にできる酵素入り粉末洗剤



酸素系

成分：無機塩類、酸素系過炭酸ソーダ、非イオン系界面活性剤(リン酸塩は一切含有しません)

添加剤：タンパク・デンプン分解酵素

液性：弱アルカリ性

使用量：10Lに対して100g。(1.0%)

使用方法：60℃のお湯で15～20分程度浸漬し、清水でよくすすぐ。

酵素入りだから、低温でもよく落ちます

タンパク質やデンプン質の分解酵素を配合。常温水の場合でも、汚れはきれいに落とせます。

メラミン食器以外も洗えます

ガラス、陶磁器、ふきん、流し台のステンレス、タイル洗いにも、酸素系なので安心です。

漂白と洗浄が同時にできます

毎日の洗浄と同時に、手軽に漂白ができます。無リン・無臭・無刺激性だから安心です。

Point

ガンコな汚れもしっかり落とします



汚れがひどい
洗浄前の食器

パワーホワイト
で洗浄後

P5 パワーホワイト5kg(箱入り)
180×120×250 ¥7,600

P15 パワーホワイト15kg(箱入り)
245×245×290 ¥20,000

MARUKEI®

URL www.kokusai-kako.co.jp



 国際化工株式会社

本カタログの表示価格は消費税抜きの価格です。消費税は別途申し受けます。

発行：2023年4月

D230410



JQA-QMA 13580
本社工場



本社工場製造のプラスチック製
食器類（食器・弁当箱）

